

Inspiziert von perfekten Kombinationen.

Eines Tages, vor nicht allzu langer Zeit, haben sich einige unserer Entwickler den Kopf zerbrochen und nach Möglichkeiten gesucht, Produktivität und Leistung zu kombinieren. Sie stellten sich die Frage: Warum verwenden wir einen Kabelbinder, um Kabel zu bündeln und andere Produkte, um sie zu beschriften und zu markieren? Wir sollten ein All-in-One-Produkt haben! Schon bald wurden die Ideen unserer Entwickler zu unserer Kombination aus Kabelbinder und RFID-Technologie. Jetzt können Sie Kabel bündeln oder befestigen und zusätzlich mit dem integrierten RFID-Transponder eindeutig kennzeichnen. Das macht die Kabelbinder ideal für das Asset Management und die Ressourcenverfolgung. Kombiniert man die RFID-Kabelbinder mit einem weiteren Marker, z. B. dem TIPTAG, kann man sogar noch eine visuelle Markierung draufsetzen. Die RFID-Kabelbinder-Kombination ist so vielseitig, dass Sie sie zu Track & Trace-Zwecken an allen möglichen Produkten und Assets anbringen können. Die Wahl liegt bei Ihnen. Es ist nur eine der vielen Identifikationslösungen von HellermannTyton, die sich in den anspruchsvollsten Industrieumgebungen auszeichnen.

Möchten Sie Produkte direkt zu Ihrer Merkliste hinzufügen?

- **Klicken** Sie auf die **URL** oder **scannen** Sie den **QR-Code unten auf jeder Produktseite**.
- **Wählen** Sie interessante **Produkte** aus und **fügen** Sie diese **direkt zur Merkliste** hinzu.
- **Speichern** Sie diese **Favoriten** für spätere Besuche, **laden** Sie sie als Excel-Liste herunter, **fügen** Sie gewünschte **Mengen** hinzu und **fordern Sie ein Angebot an**.

1.1 Kabelbefestigung und Kabelbündelung
Kabelbinder (Kabelschlingen)

Kabelbinder aus Polyamid 6.6
Marken wie HellermannTyton



Merkmale:

- Für die Montage und Befestigung
- Hohe Flexibilität und Zugfestigkeit
- Vermeidung von Schäden an den Kabeln
- Anbringung an allen möglichen Produkten
- Anbringung an allen möglichen Assets
- Anbringung an allen möglichen Produkten und Assets

Typ	Material	Farbe	Stärke	Stärke	Stärke	Stärke	Stärke	Stärke	Stärke
HT 100	Polyamid 6.6	Schwarz	100	100	100	100	100	100	100
HT 125	Polyamid 6.6	Schwarz	125	125	125	125	125	125	125
HT 150	Polyamid 6.6	Schwarz	150	150	150	150	150	150	150
HT 175	Polyamid 6.6	Schwarz	175	175	175	175	175	175	175
HT 200	Polyamid 6.6	Schwarz	200	200	200	200	200	200	200
HT 225	Polyamid 6.6	Schwarz	225	225	225	225	225	225	225
HT 250	Polyamid 6.6	Schwarz	250	250	250	250	250	250	250
HT 275	Polyamid 6.6	Schwarz	275	275	275	275	275	275	275
HT 300	Polyamid 6.6	Schwarz	300	300	300	300	300	300	300
HT 325	Polyamid 6.6	Schwarz	325	325	325	325	325	325	325
HT 350	Polyamid 6.6	Schwarz	350	350	350	350	350	350	350
HT 375	Polyamid 6.6	Schwarz	375	375	375	375	375	375	375
HT 400	Polyamid 6.6	Schwarz	400	400	400	400	400	400	400
HT 425	Polyamid 6.6	Schwarz	425	425	425	425	425	425	425
HT 450	Polyamid 6.6	Schwarz	450	450	450	450	450	450	450
HT 475	Polyamid 6.6	Schwarz	475	475	475	475	475	475	475
HT 500	Polyamid 6.6	Schwarz	500	500	500	500	500	500	500
HT 525	Polyamid 6.6	Schwarz	525	525	525	525	525	525	525
HT 550	Polyamid 6.6	Schwarz	550	550	550	550	550	550	550
HT 575	Polyamid 6.6	Schwarz	575	575	575	575	575	575	575
HT 600	Polyamid 6.6	Schwarz	600	600	600	600	600	600	600
HT 625	Polyamid 6.6	Schwarz	625	625	625	625	625	625	625
HT 650	Polyamid 6.6	Schwarz	650	650	650	650	650	650	650
HT 675	Polyamid 6.6	Schwarz	675	675	675	675	675	675	675
HT 700	Polyamid 6.6	Schwarz	700	700	700	700	700	700	700
HT 725	Polyamid 6.6	Schwarz	725	725	725	725	725	725	725
HT 750	Polyamid 6.6	Schwarz	750	750	750	750	750	750	750
HT 775	Polyamid 6.6	Schwarz	775	775	775	775	775	775	775
HT 800	Polyamid 6.6	Schwarz	800	800	800	800	800	800	800
HT 825	Polyamid 6.6	Schwarz	825	825	825	825	825	825	825
HT 850	Polyamid 6.6	Schwarz	850	850	850	850	850	850	850
HT 875	Polyamid 6.6	Schwarz	875	875	875	875	875	875	875
HT 900	Polyamid 6.6	Schwarz	900	900	900	900	900	900	900
HT 925	Polyamid 6.6	Schwarz	925	925	925	925	925	925	925
HT 950	Polyamid 6.6	Schwarz	950	950	950	950	950	950	950
HT 975	Polyamid 6.6	Schwarz	975	975	975	975	975	975	975
HT 1000	Polyamid 6.6	Schwarz	1000	1000	1000	1000	1000	1000	1000

HellermannTyton

100 Stk.	500 Stk.	2-3,5
varz (BK)	500 Stk.	2-3,5

end zum Verpackungsinhalt sein. Andere Packungsgrößen.







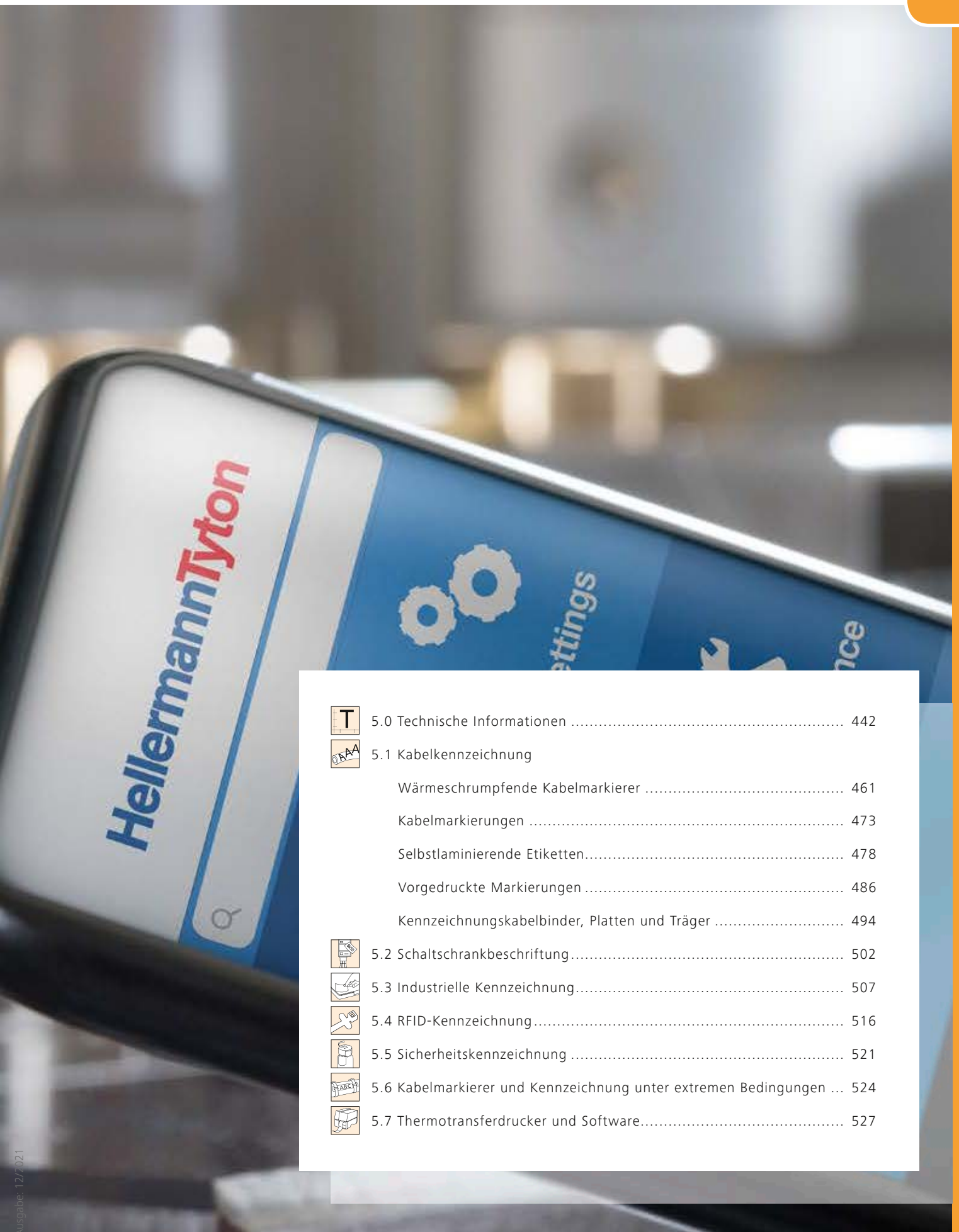

zifische Zulassungen und Normen finden Sie im Anhang.



Artikel in persönliche Merkliste legen!

www.HT.click/9-38



	5.0 Technische Informationen	442
	5.1 Kabelkennzeichnung	
	Wärmeschrumpfende Kabelmarkierer	461
	Kabelmarkierungen	473
	Selbstlaminierende Etiketten.....	478
	Vorgedruckte Markierungen	486
	Kennzeichnungskabelbinder, Platten und Träger	494
	5.2 Schaltschrankbeschriftung.....	502
	5.3 Industrielle Kennzeichnung.....	507
	5.4 RFID-Kennzeichnung.....	516
	5.5 Sicherheitskennzeichnung	521
	5.6 Kabelmarkierer und Kennzeichnung unter extremen Bedingungen ...	524
	5.7 Thermotransferdrucker und Software.....	527



5.0 Technische Informationen

Klebstoffeigenschaften von Etiketten	444
Einfluss der Oberflächenenergie auf die Klebstoffeigenschaften	445
Die Materialkombination entscheidet	445
Verarbeitungshinweise zu Kabelmarkierern mit Schutzlaminat	446
Wissenswertes über Thermotransferfarbbänder	447
Wissenswertes über den Thermotransferdruck	447
Identifikation mit RFID	448
RFID Portfolio	449
Produktauswahl	
Flussdiagramm für Etiketten- und Kennzeichnungsmaterial	442
Produktauswahl: RFID	450
Größenauswahlhilfe: Wärmeschrumpfende Schläuche	452
Größenauswahlhilfe: Selbstlaminierte Etiketten	453
Größenauswahlhilfe: Vorbedruckte Kabelmarkierer	453
Drucktabelle	455
Materialinformation	
Materialspezifikationen für Etiketten	457



5.1 Kabelkennzeichnung

Schrumpfschlauchmarkierer "endlos", Thermotransferdruck	
TCGT – 3:1 Standard Schrumpfschlauchmarkierer	461
TULT – 3:1 Militär- und Elektroindustrie	463
TLFX – 2:1 Schienenfahrzeugbau, geringe Brandgefahr	467
Schrumpfschlauchmarkierer im Leiterformat, Thermotransferdruck	
TULT DS – 3:1 Militär- und Elektroindustrie	465
TLFX DS – 2:1 Schienenfahrzeugbau, geringe Brandgefahr	469
TLFD DS – 2:1 Schienenfahrzeugbau, geringe Brandgefahr, flüssigkeitsbeständig	471
Kennzeichnungsschilder auf Rolle, Thermotransferdruck	
TIPTAG HF – Schienenfahrzeugbau, geringe Brandgefahr, halogenfrei	473
TIPTAG PU – UV-stabilisiert, Polyurethan	474
TIPTAG MC – Metallhaltig, Polyolefin	475
Kennzeichnungsschilder im Leiterformat, Thermotransferdruck	
TAGPU – UV-stabilisiert	476
TAGLF – Schienenfahrzeugbau, geringe Brandgefahr	477
Selbstlaminierte Etiketten für Thermotransferbedruckung	
Helatag 1209 (Weiß-Transparent)	478
Helatag 1232 (Weiß-Transparent)	480
Helatag 323 (Weiß-Transparent), für hohe Temperaturen	481

Selbstlaminierte Etiketten für Laserbedruckung

Helatag 1104 (Weiß-Transparent)	482
Helatag 1105 (Weiß-Transparent)	483

Selbstlaminierte Etiketten für manuelle Beschriftung

RiteOn, Material 1401 im Dispenser (Weiß/Farbig-Transparent)	484
HELASIGN, Material 1402 im Taschenbuchformat	485

Vorbedruckte Kabelmarkierer

Helagrip, aufschiebbar, mit Schnittnase	486
Ovalgrip, aufschiebbar, mit gradem Schnitt	489
WIC, aufklickbar	491
WIC Tool und Zubehör	493

Kennzeichnungsbinder und -plättchen

AT (Arrowtag)	494
Q-tags	495
IT-/AMP-Plättchen	496
IT Kabelbinder mit Beschriftungsfeld	497

Etiketten für die Beschriftung von Kennzeichnungsbinder/-plättchen/-schildern für Thermotransferbedruckung

Helatag 892 (Weiß)	499
--------------------	-----

Kennzeichnungsträgersystem für Laserbedruckung

Helafix Zeichenträger HC und HCR	500
Helafix HFX Etiketten	501



5.2 Schaltschrankbeschriftung

Etiketten für die Kennzeichnung von Schaltschränken für Thermotransferbedruckung

Helatag 880, wiederablösbar	502
Helatag 1211 (Gelb glänzend) für raue Oberflächen	502
Helatag 1216 (Weiß)	503

Etiketten für die Kennzeichnung von Schaltschränken für Laserbedruckung

Helatag 1102 (Gelb)	504
Helatag 1101 (Weiß)	505

Etiketten aus Gewebefolie für manuelle Beschriftung

HELASIGN, Material 270 (Gelb) im Taschenbuchformat	506
--	-----



5.3 Industrielle Kennzeichnung

Panel-Etiketten für Thermotransferbedruckung	
Helatag 1220 (Weiß)	507
Helatag 1221 (Silber)	508
Typenschilder für Thermotransferbedruckung	
Helatag 1204 (Silber-matt)	509
Etiketten zur Kennzeichnung von Betriebsmitteln für Thermotransferbedruckung	
Helatag 1206	510
Typenschilder für Laserbedruckung	
Helatag 1103 (Silber)	512
Helatag 1102 (Gelb)	513
Helatag 1101 (Weiß)	514
Rohr-, Leitungs- und Lagerkennzeichnung für Thermotransferbedruckung	
Helatag 1213 (diverse Farben)	515



5.4 RFID-Kennzeichnung

Kabelbinder mit integriertem RFID-Transponder	
T50RFID – Niederfrequenz (LF) und Hochfrequenz (HF)	516
Detektierbare Kabelbinder mit integriertem RFID-Transponder	
MCTRFID – Niederfrequenz (LF) und Hochfrequenz (HF)	517
Edelstahlkabelbinder mit RFID-Transponder	
MBTRFID – Hochfrequenz (HF) und Ultrahochfrequenz (UHF)	518
Kennzeichnungselement mit integriertem RFID Transponder	
HEXTAG – Hochfrequenz (HF)	519
CRADLE – Hochfrequenz (HF)	520



5.5 Sicherheitskennzeichnung

Manipulationsichere Typenschilder für Thermotransferbedruckung	
Helatag 1203 (Silber)	521
Helatag 1208 (Weiß), fragmentierend	522
Helatag 1251 (Silber, Transparent), Etikett und Schutzlaminat	523



5.6 Kabelmarkierer und Kennzeichnung unter extremen Bedingungen

Edelstahl-Kennzeichnungssystem	
M-BOSS Compact Edelstahlprägesystem	524
M-BOSS Compact Edelstahlprägesystem mit Organisier	524
M-BOSS Edelstahlmarkierer	525
Schutzlaminat für Thermotransferbedruckung	
Helatag 323 (Transparent), für hohe Temperaturen	526



5.7 Thermotransferdrucker und Software

Etikettengestaltungssoftware	
TagPrint Pro 4.0	527
Thermotransferdrucker	
TT431, für kleine und mittlere Druckvolumen	528
TT431, Zubehör und Ersatzteile	528
TT4030, Drucker für hohes Druckvolumen	529
TT4030, Zubehör und Ersatzteile	529
TrakMark DS, Doppelseitiger Drucker	530
TrakMark DS, Zubehör und Ersatzteile	530
Produktauswahl	
Auswahlmatrix	531
Thermotransferfarbbänder	
Selbstklebende Etiketten	532
Warmschrumpfschläuche und TIPTAG-Kennzeichnungsschilder	533

Flussdiagramm für Etiketten- und Kennzeichnungsmaterial

Nutzen Sie unser Flussdiagramm, um für Ihre Anwendung das passende Etiketten- bzw. Kennzeichnungsmaterial zu finden.

Wählen Sie das zu kennzeichnende Objekt (ebene oder runde Oberfläche) sowie dessen Oberflächenbeschaffenheit (glatt oder rau) aus. Je nach Ihren Anforderungen an unsere Kennzeichnungssysteme werden Sie durch das Flussdiagramm bis zum Ziel geführt. Bitte beachten Sie dabei, dass wir am Ziel die jeweilige Druckertechnologie (Thermotransfer-,

Matrix-, Laserdrucker etc.) farbig hervorgehoben haben. Bei der Auswahl der Materialien gilt generell, dass ein höherwertiges Material natürlich auch für geringere Anforderungen eingesetzt werden kann (beispielsweise ein Material für Betriebstemperaturen über +90 °C kann auch für Temperaturen unter +90 °C eingesetzt werden).

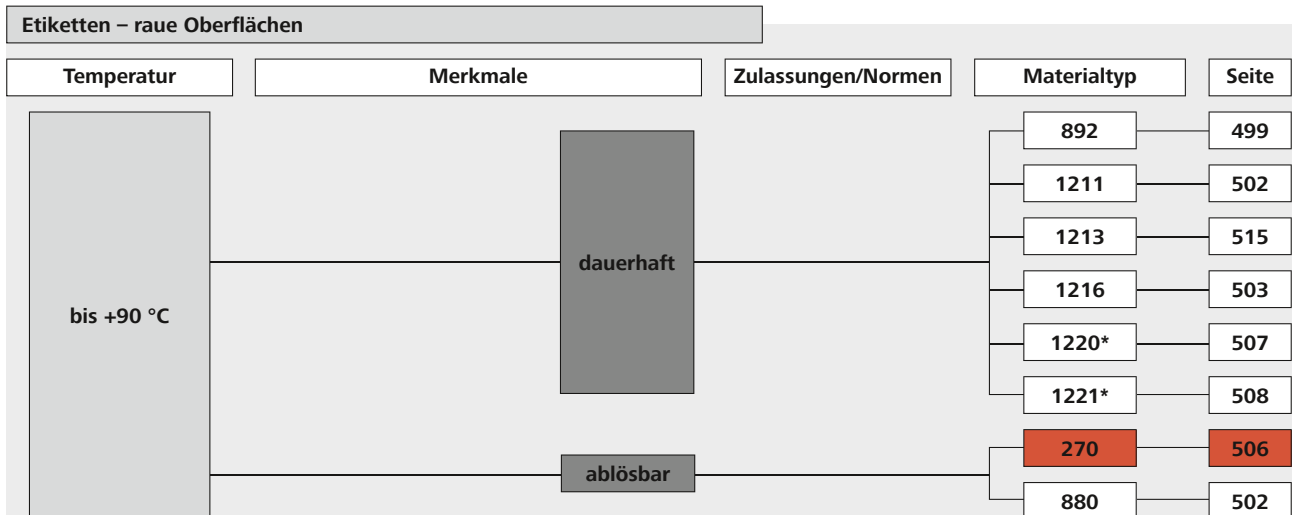
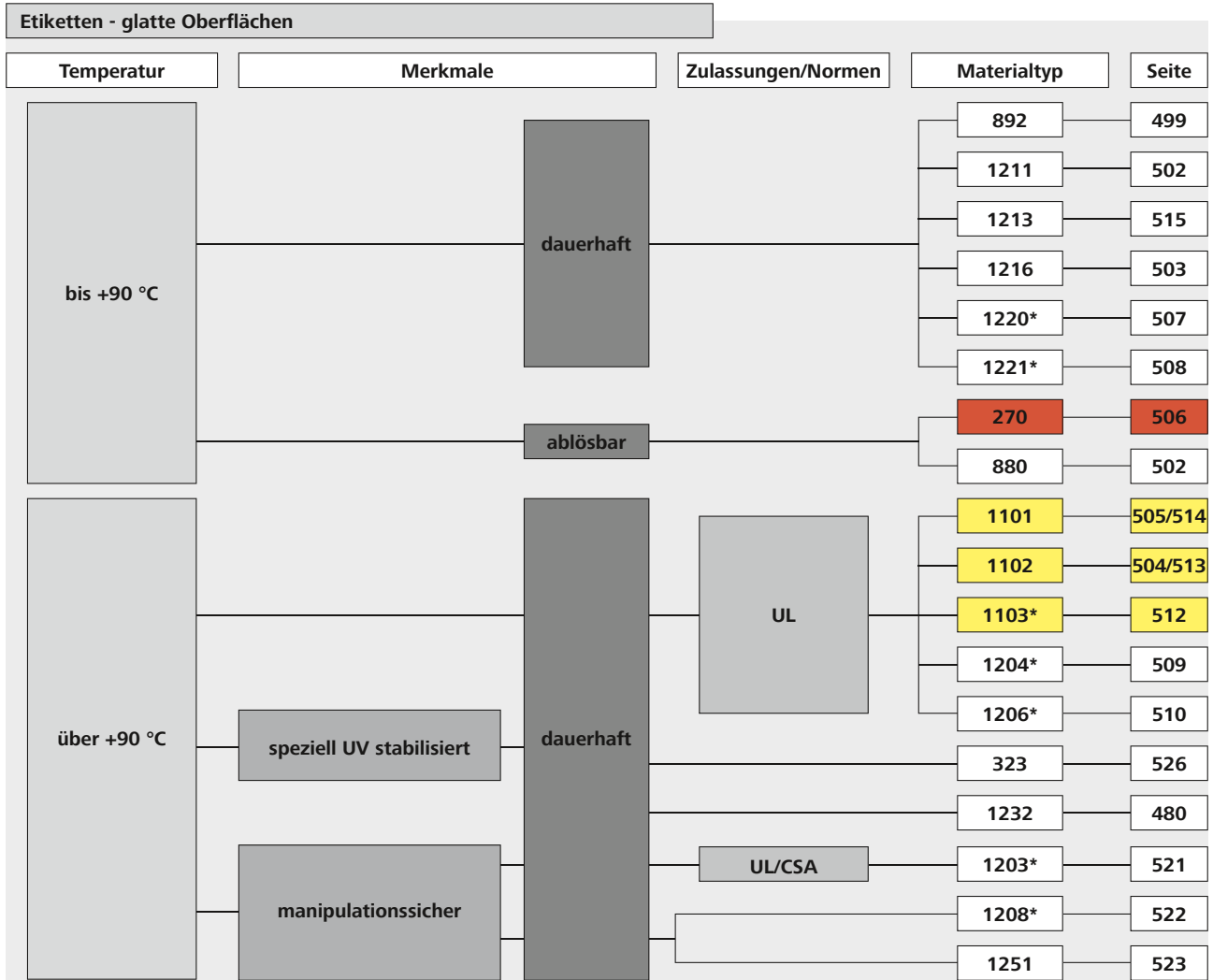

Etikettenmaterial für:

- TT-Drucker
- Laserdrucker
- Manuelle Beschriftung

*Für die Beschriftung dieses Materials können Sie ebenfalls einen Laserstrahl verwenden.

Etiketten – glatte Kabel/Rohre				
Temperatur	Merkmale	Zulassungen/Normen	Materialtyp	Seite
bis +90 °C	dauerhaft		1209*	478
			1401	484
	1402		485	
über +90 °C	ablösbar		270	506
	dauerhaft		323*	481
			1104	482
		1105	483	

Schrumpfschlauchmarkierer					
Temperatur	Merkmal/Anwendung	Zulassungen/Normen	Materialtyp	Seite	
über +90 °C	für Elektronik	UL/CSA/MIL STD	TCGT*	461	
			TULT*	463	
			TULT DS*	465	
	für Bahnindustrie	EN45545-2		TLFX*	467
				TLFX DS*	469
				TLFD DS*	471

TIPTAG				
Temperatur	Merkmal/Anwendung	Zulassungen/Normen	Materialtyp	Seite
über +90 °C	speziell UV stabilisiert		TIPTAG PU*	474
	für Bahnindustrie	EN45545-2	TAGLF*	477
bis +90 °C	für Bahnindustrie	EN45545-2	TIPTAG HF*	473
	für Lebensmittel und Pharmazie		TIPTAG MC	475
	speziell UV stabilisiert		TAGPU*	476

Klebstoffeigenschaften von Etiketten

Die große Vielfalt von Anwendungen und Einsatzorten für Etiketten erfordert eine große Bandbreite von Kombinationen unterschiedlicher Materialien und Klebstoffe. Im folgenden Text wird ein Einblick in die grundlegenden Eigenschaften und Unterschiede von Etikettenklebstoffen vermittelt.

Damit Sie schnell und effizient die richtige Wahl für Ihren Anwendungsfall treffen können, haben wir Ihnen in unserem Flussdiagramm die wichtigsten Auswahlkriterien schematisch dargestellt.

Anfangs- und Endhaftung

Es wird prinzipiell zwischen zwei Klebezuständen bei Etiketten unterschieden: Die Anfangshaftung, die sofort nach dem Zusammenbringen von Etikett und Oberfläche einsetzt und die Endhaftung, die den permanenten Klebezustand zwischen Etikett und Oberfläche nach Aufbringen, Anpressen und Aushärten des Klebstoffs beschreibt. Die Haftung von Etiketten wird in einem definierten Prüfverfahren (FINAT FTM) gemessen und in N/mm angegeben.

Die Anfangshaftung (oder Tack) beschreibt die Haftfähigkeit des Etiketts nach Aufbringen auf die Oberfläche ohne Anpressdruck.

Die Endhaftung von Etiketten wird entscheidend durch die Faktoren Materialbeschaffenheit, Klebstoffbasis, Aushärtezeit, Anpressdruck und Oberflächenspannung beeinflusst.

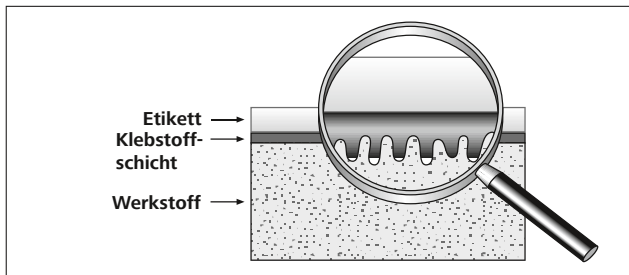

Adhäsion: Anziehungskräfte von zwei Materialien

Adhäsion lässt sich im Prinzip als die Fähigkeit des Klebstoffs beschreiben, eine Verbindung mit der Oberfläche des Werkstoffes (Substrat) einzugehen. Als beeinflussende Faktoren für die optimale Haftung des Etiketts sind die Oberflächenbeschaffenheit des Werkstoffes (späterer Träger des Etiketts) sowie die Kriechfähigkeit des Klebstoffs zu betrachten. Es ist entscheidend, wie groß der Anteil der Oberfläche ist, die vom Klebstoff tatsächlich benetzt wird. Die meisten Oberflächen sehen – mikroskopisch betrachtet – einem Gebirge ähnlich, aus Tälern und Gipfeln; das heißt die effektive Oberfläche ist viel größer als die, die man mit bloßem Auge erkennen kann. Egal wie glatt und eben ein Substrat erscheinen mag, es besteht immer eine Rauheit. Je flächiger nun der Klebstoff in die Täler fließt, desto mehr Haftpunkte kann er ausbilden und umso besser hält der Klebstoff an der Oberfläche. Durch eine stärkere Schicht Klebstoff lassen sich zwar diese Unebenheiten vermehrt füllen, jedoch hat ein höherer Klebstoffauftrag negative Auswirkungen bei der maschinellen Verarbeitung der Etiketten (beispielsweise Austreten des Klebstoffs oder eingeschränkte Lagerfähigkeit).

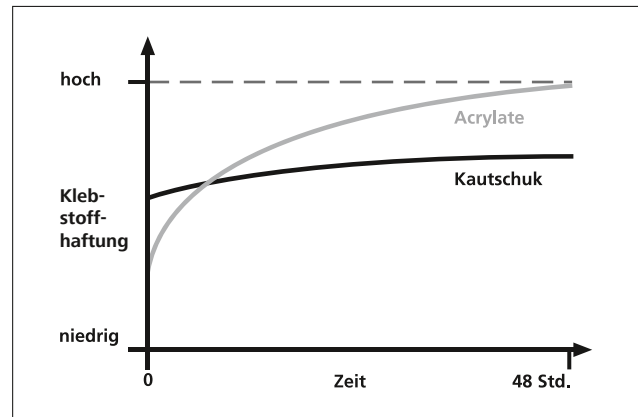

Klebstoffbasis

HellermannTyton verwendet zurzeit Acrylat und Synthesekautschuk als Klebstoffbasis. Acrylatklebstoffe zählen zu der Familie der thermoplastischen Harze und ergeben bei normalen Temperaturen eine hohe, dauerhafte Adhäsion. Bei der Berücksichtigung der Endhaftung ist bei acrylatbasierten Klebstoffen jedoch darauf zu achten, dass die relativ hohe Endhaftung erst nach einer gewissen Aushärtezeit erreicht wird. Dies trifft insbesondere auf Etikettenmaterialien zu, die einen Typenschildcharakter aufweisen. So muss zum Beispiel der Klebstoff der Materialtypen 1203 oder 951 mindestens 48 Stunden auf der Oberfläche ohne Belastung aushärten. Erst nach dieser Zeit wird bei einem Abzugsversuch des Typenschildes das Sicherheitsmerkmal sichtbar (auf der Klebefläche bleibt ein schachbrettartiges Muster zurück).

Synthesekautschukbasierte Haftklebstoffe zeichnen sich im Gegensatz zu Acrylatklebstoffen durch eine hohe Anfangshaftung aus. Eine zum Acrylatklebstoff vergleichbar hohe Endhaftung wird bei dieser Klebstofftechnologie jedoch nicht erreicht (siehe Grafik). Spezielle Synthesekautschukmischungen werden in der Etikettentechnologie unter anderem für wiederablösbare Etiketten verwendet, zum Beispiel HellermannTyton Materialtyp 270.

Einfluss der Oberflächenenergie auf die Klebstoffeigenschaften

Die Oberflächenenergie (auch: Oberflächenspannung) ist eine wichtige Entscheidungsgrundlage bei der Auswahl des passenden Klebstoffs. Aufgrund ihrer chemischen Formulierung haben alle Oberflächen eine eigene Polarität und Oberflächenspannung. Die Ursache der Oberflächenspannung ist das Bestreben von Flüssigkeiten, die Oberfläche möglichst zu verkleinern, also Tropfen zu bilden. Wenn eine zu kennzeichnende Oberfläche (Substrat) mit einem Klebstoff benetzt wird, entscheidet neben der Klebstoffformulierung und der Oberflächenbeschaffenheit (Material, Rauheit, Feuchtigkeit etc.) auch die Oberflächenenergie über die maximal erreichbare Haftkraft des Klebstoffs. Als Grundregel lässt sich festhalten: Die Oberflächenenergie des Klebstoffs muss niedriger sein als die Oberflächenenergie des zu beklebenden Materials (Substrat). Der Klebstoff soll das Substrat vollständig benetzen und keine Tropfen bilden.

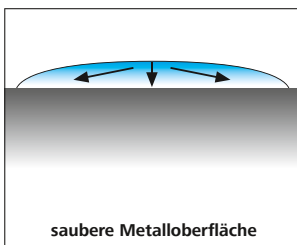

Flacher Tropfen

- Hohe Oberflächenenergie
- Gute Benetzung
- Gute Klebstoffeigenschaften

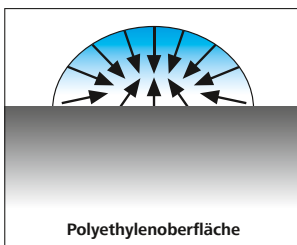

Hoher Tropfen

- Niedrige Oberflächenenergie
- Schlechte Benetzung
- Geringe Klebstoffeigenschaften

Die Materialkombination entscheidet

Ein acrylatbasierter Klebstoff ist polar und verfügt daher über eine relativ hohe Oberflächenenergie. Acrylatbasierte Klebstoffe erzielen bei polaren Substraten (beispielsweise Glas oder Metallen) mit einer hohen Oberflächenenergie eine optimale Endhaftung. Kritischer ist die Anwendung von Etiketten mit acrylatbasierten Klebstoffen bei Materialien mit niedriger Oberflächenenergie (apolare Substrate) wie zum Beispiel Silikon, Polyethylen und Polypropylen. Durch spezifische Zusätze kann die Oberflächenspannung eines Acrylatklebstoffes für bestimmte Anwendungen herabgesetzt werden. Diese Maßnahme birgt jedoch Nachteile, wie zum Beispiel ein leicht ausfließender Klebstoff und somit eine eingeschränkte Haltbarkeit und Lagerfähigkeit der Etiketten. Die geringere Haftkraft bei niedrigerenergetischen Oberflächen muss also bei der Endanwendung ebenfalls berücksichtigt werden.

Zur optimalen Kennzeichnung mit acrylatbasierten Klebeetiketten verwendet HellermannTyton eine verbesserte Klebstoffformulierung, welche auf die gängigsten Materialien in der Industrie abgestimmt ist. In den meisten Fällen kann ein sehr guter Einsatz dieser Etiketten gewährleistet werden. In Grenzfällen kann eine modifizierte Klebstoffformulierung erforderlich sein.

Sprechen Sie uns an, wir beraten Sie gerne!

Oberflächenenergien unterschiedlicher Materialien

Material	Oberflächenenergie [mN/m]*
Polytetrafluorethylen (PTFE)	18
Silikon (Si)	24
Polyvinylfluorid (PVF)	25
Naturkautschuk (CR)	25
Polypropylen (PP)	29
Polyethylen (PE)	35
Acryl (PMMA)	36
Epoxy (EP)	36
Polyacetal (POM)	36
Polystyrol (PS)	38
Polyvinylchlorid (PVC)	39
Vinylidenchlorid (VC)	40
Polyester (PET)	41
Polyimid (PI)	41
Polyarylsulfon (PAS)	41
Phenolharz	42
Polyurethan (PUR)	43
Polyamid 6 (PA 6)	43
Polycarbonat (PC)	46
Blei (PB)	450
Aluminium (AL)	840
Kupfer (CU)	1100
Chrom (CR)	2400
Eisen (FE)	2550

*Die angegebenen Werte sind unverbindliche Anhaltswerte und dienen der Orientierung.

Verarbeitungshinweise zu Kabelmarkierern mit Schutzlaminat

Kabelmarkierer mit Schutzlaminat (auch Kabellaminierer genannt) verfügen über ein weißes oder farbiges Schriftfeld, das entweder manuell mit einem Stift (siehe RiteOn und HELASIGN) oder maschinell mit einem Matrixdrucker, Laserdrucker oder Thermotransferdrucker (siehe Helatag) beschriftet werden kann. Je nach Ausführung für die jeweilige Druckart verfügt das Beschriftungsfeld über eine spezielle Oberflächenveredelung, damit eine optimale Verankerung der Druckfarbe erreicht wird. Als Resultat wird eine gestochen scharfe Beschriftung mit Text, Grafik oder Barcode mit hoher Beständigkeit erreicht.

Als Besonderheit ist das HellermannTyton Schutzlaminat bei den meisten Etiketten mit abgerundeten Ecken ausgestattet. Dadurch wird eine höhere Endhaftung des Schutzlaminates erreicht und einem unerwünschten Ablösen des Etiketts, speziell bei kleineren Kabeldurchmessern und anspruchsvollen Anwendungen, entgegengewirkt.

Bei der Berechnung des minimalen und maximalen Durchmessers wurde folgende Formel zugrunde gelegt:

$$\text{Durchmesser} = \frac{\text{Schutzlaminatlänge}}{\pi}$$

Pi (π) ist die Kreiskonstante 3,14.

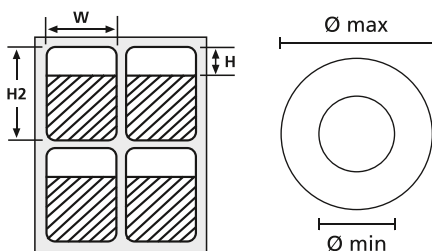

Helatag mit Schutzfolie.

Minimaler Durchmesser:

Zur Zeitersparnis wird bei der Umwicklung des Kabels mit dem Kabellaminierer ein Grenzwert von höchstens zweimal umwickeln definiert.

Die Schutzlaminatlänge ergibt sich aus: Höhe H2 - Höhe H

Bei Anwendung der Formel „Kreisdurchmesser“ ergibt sich der annähernd minimale Durchmesser:

$$\text{Durchmesser}_{\text{min.}} = \frac{H2 - H}{2 \cdot \pi}$$

Beispiel: TAG136LA4 (H = 19,05 mm; H2 = 67,7 mm):

$$\text{Durchmesser}_{\text{min.}} = \frac{67,7 - 19,05}{2 \cdot 3,14}$$

Maximaler Durchmesser:

Hier wird mindestens eine vollständige Überdeckung des Beschriftungsfeldes mit dem Schutzlaminat bei einer einmaligen Umwicklung gefordert. Die Länge des Schutzlaminats ergibt sich ebenfalls aus der Formel: Höhe H2 - Höhe H.

Bei Anwendung der Formel „Kreisdurchmesser“ ergibt sich der annähernd maximale Durchmesser, der ebenfalls dem doppelten minimalen Durchmesser entspricht:

$$\text{Durchmesser}_{\text{max.}} = \frac{H2 - H}{\pi} = 2 \cdot \text{Durchmesser}_{\text{min.}}$$

Beispiel: TAG136LA4 (H = 19,05 mm; H2 = 67,7 mm):

$$\text{Durchmesser}_{\text{max.}} = \frac{67,7 - 19,05}{3,14} = 2 \cdot \text{Durchmesser}_{\text{min.}}$$

Wissenswertes über Thermotransferfarbbänder

Das Thermotransferband ist für den Thermotransferdrucker, was für den Füller die Tinte und für die Schreibmaschine das Farbband ist, ein unverzichtbares Verbrauchsmaterial. Nicht jedes Transferband ist für jeden Verwendungszweck gleich gut geeignet. Je nachdem, welche Anforderungen der Druck erfüllen soll (beispielsweise wisch- oder kratzfest), welche Art von Etiketten (Papier- oder Kunststoffetikett) eingesetzt wird, muss ein entsprechendes Thermotransferband Verwendung finden. Ein weiteres wichtiges Kriterium beim Thermotransferband ist die elektrostatische Aufladung, die während des Druckvorganges entstehen kann. Manche Transferbänder laden sich während des Druckvorganges unter Umständen statisch auf, was einen elektrostatisch empfindlichen Druckkopf auf Dauer schädigen kann.

Zur Verdeutlichung: Der Thermotransferdruckkopf hat physikalischen Kontakt mit der Rückseite des Thermotransferbandes und besteht ausschließlich aus elektronischen, spannungsempfindlichen Elementen, den sogenannten Dots. Diese können bei Entladungen durch das Thermotransferband Schaden nehmen, was meist zu Dot-Ausfällen führt. An Stellen, an denen der Druckkopf beschädigt ist, wird keine Farbe mehr übertragen. Im Etikett entstehen Fehlstellen.

Thermotransferfolien bestehen in der Regel aus drei Schichten:

- Einem Polyesterband als Trägermaterial
- Einer schützenden, gleitfähigen Rückenschicht auf der einen Seite
- Einer Farbschicht auf der anderen Seite

Die Farbe bleibt bei Raumtemperatur fest, verflüssigt sich jedoch unter Hitzeeinwirkung. Für die Herstellung der Farbbänder wird das Polyesterband mit einer speziellen Rückenschicht beschichtet und anschließend die jeweilige Farbe aufgetragen. Druckeigenschaften und Haftfähigkeit auf verschiedenen Materialien hängen hauptsächlich von der chemischen Zusammensetzung dieser Farbe ab. Das Hauptunterscheidungsmerkmal bei Thermotransferbändern ist die sogenannte Qualität der Beschichtung. Es gibt zwei Grundtypen von Thermotransferbändern:

Folien auf Wachs-Harzbasis – gute Synthese

Bei dieser Qualität einer Wachs-Harz-Mischung bleiben die guten Druckeigenschaften der Wachse im Wesentlichen erhalten, der Harzanteil steigert jedoch die mechanische Festigkeit. Das so erzeugte Druckbild zeichnet sich durch hohe Beständigkeit gegen Hitze, Lösungsmittel, Abrieb und Kratzen sowie durch die hohe Druckqualität, beispielsweise bei Barcodes, aus. Diese Farbbänder eignen sich für den Einsatz auf synthetischen Materialien. Sie können für die meisten Anwendungen bei Standard-Drucktemperaturen eingesetzt werden.

- TT932DOUT • TT822OUT8

Folien auf Harzbasis – für extreme Belastungen

Ganz auf der Basis synthetischer Harze ist die Farbschicht bei dieser Qualität, die für industrielle Anwendungen unter extremen Bedingungen entwickelt wurde. Farbbänder auf Harzbasis garantieren auch auf schwierigsten Materialien höchste Lesbarkeit (Beispiel: Barcodes). Je nach Untergrundmaterial sind für den Einsatz dieser Thermotransferfolien mittlere bis hohe Drucktemperaturen und langsamere Druckgeschwindigkeiten erforderlich. Dafür wird ein Druckbild erzielt, das sich durch höchste Abrieb- und Kratzfestigkeit, große Lösungsmittelbeständigkeit sowie Hitzebeständigkeit auszeichnet.

- TT822OUT
- TTRR
- TTRW
- TTRC+
- TTDTHOUT
- TT122OUT
- TTRHT

Wissenswertes über den Thermotransferdruck

Obwohl der Thermotransferdruck noch eine relativ junge Technologie ist, verspricht sie aufgrund der vielfältigen Einsatzmöglichkeiten eine hohe Wachstumsrate. Vor allem im Bereich des Druckes von variablen Daten, Einzeldrucken und selbst für Kleinserien spielt der Thermotransferdruck eine zentrale Rolle. Dies liegt darin begründet, dass es sich beim Thermotransferdruck um ein Non-Impact-Printing-(NIP-) Druckverfahren handelt. Ein NIP-Druckverfahren benötigt im Gegensatz zu traditionellen Druckverfahren wie dem Offset-Druck keine feste Druckform und kann daher von Druck zu Druck unterschiedliche Informationen bei gleichbleibender Qualität ausgeben.

Durch die zunehmende Verbreitung und Bedeutung von ein- und zweidimensionalen Barcodes bei Warenwirtschaftssystemen, Logistik und im Bereich der Bauteilekennzeichnung vergrößert sich das Marktpotential des Thermotransferdrucks kontinuierlich. Gleiches gilt auch für fortlaufende Seriennummern, Inventarbezeichnungen, Eintrittskarten, Typenschilder- und Weinetiketten u. v. m.

Gute Druckqualität, hohe Druckgeschwindigkeiten und die Möglichkeit, fast alle Untergrundmaterialien dauerhaft zu bedrucken – das sind die entscheidenden Vorteile des Thermotransferdruckes. Die gute Lesbarkeit, Beständigkeit und Abriebfestigkeit ermöglichen den Einsatz von Thermotransferdruck bei Anwendungen, wo die Druckergebnisse von Laser-, Tintenstrahl- oder Matrixdrucker nicht zufriedenstellen.

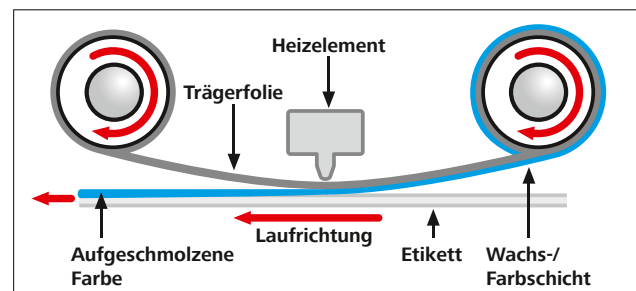

Beheizte Druckpunkte, sogenannte Dots, treffen auf ein Spezialfarbband, das Thermotransferfarbband, das genau an dieser Stelle verflüssigte Farbe an das Untergrundmaterial (Etiketten, Schläuche, Kennzeichnungsschilder) abgibt. Unsere modernen Drucker arbeiten dabei mit der sogenannten „Dünnschichttechnik“, bei der durch eine sehr kurze Flüssigphase der Farbe schnellere Druckgeschwindigkeiten sowie bessere und exaktere Druckbilder erzeugt werden als bei der früher angewandten „Dickschichttechnik“.

Des Weiteren bietet die lineare Ausrichtung der Etiketten oder des Schrumpfschlauches die Möglichkeit, „on demand“ zu drucken. Der Druck wird demnach bei Bedarf ausgeführt. Dies eignet sich besonders bei der Produktion von Typenschildern in der Serienfertigung.

Beim Thermotransferdruck wird das Druckbild von drei Komponenten bestimmt: Drucker, Etikettenmaterial und Thermotransferfarbband.

Die Vorteile auf einen Blick:

- Hohe Druckqualität mit einer Auflösung von 8-12 dots/mm (12 dots/mm entsprechen ca. 300 dpi)
- Barcode-Druck in ausgezeichneter Qualität, dadurch gute optische Lesbarkeit
- Hohe Druckgeschwindigkeiten zwischen 30-150 mm/s
- Individuelle Grafikfähigkeit
- Problemlose und schnelle Umsetzung von selbstgestalteten Entwürfen
- Geräuscharm und wartungsfreundlich der Drucker
- Drucke sind UV- und dokumentenecht, konturenscharf, kontrastreich und gut beständig gegen mechanische und chemische Einflüsse

RFID – Radio Frequency Identification

Was ist RFID?

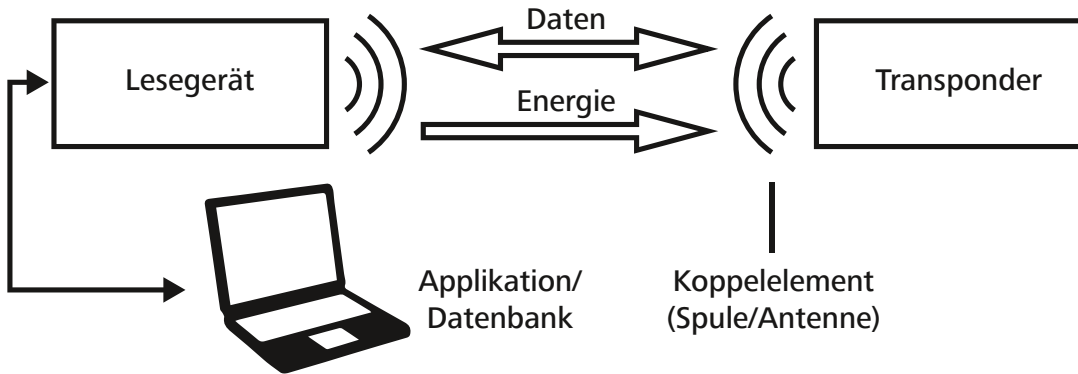

Radio Frequency Identification, kurz RFID, bedeutet vereinfacht die Verwendung von Hochfrequenzwellen zur eindeutigen Identifizierung von Objekten. Mit RFID-Etiketten, die an Gegenständen angebracht sind, können Benutzer Inventar und Vermögenswerte automatisch und eindeutig identifizieren und verfolgen.

Mit Hilfe spezieller RFID-Lesegeräte können die Daten in Datenbanken übertragen und mit weiteren Informationen verknüpft werden. Sie können entweder die programmierte UID-Nummer vom Chip verwenden oder eigene Daten zur Verfolgung auf den Transponder/Tag schreiben. Es gibt drei primäre Frequenzbereiche, die für RFID-Übertragungen verwendet werden –Niederfrequenz, Hochfrequenz und Ultrahochfrequenz. Die Lesedistanzen können von kurzen Distanzen von wenigen Zentimetern, bis zu sehr großen Reichweiten, von einigen Metern, variieren. Je nachdem, was Sie mit RFID erreichen möchten, ist die Wahl der richtigen Frequenz und Transponder der Schlüssel zu einer erfolgreichen Implementierung.

RFID

LF: 125 kHz

HF: 13,56 MHz

UHF: 860 - 960 MHz

Fester Speicher:

Transponderidentifikation (UID)

Bearbeitbarer Speicher:

Attribute

Objektinformationen

Verwenden Sie HellermannTyton-RFID-Transponder für das Anlagen- und Wartungsmanagement sowie die Intralogistik.

- **RFID** stellt sicher, dass alle mit Tags versehenen Gegenstände und Anlagen automatisch erkannt, identifiziert und mit den richtigen Informationen in Ihrer Datenbank abgeglichen werden – anhand ihrer eindeutigen ID oder Ihrer eigenen Seriennummern
- Die **RFID-Technologie** eignet sich besonders für das Anlagenmanagement, die Nachverfolgung von Vermögenswerten und die Aufbewahrung von Wartungsinformationen, da sie es den Bedienern ermöglicht, Werkzeuge, Maschinen und Ersatzteile genau, einfach und schnell zu identifizieren
- Mit **RFID** können Sie das Scannen und Inventarisieren von Vermögenswerten rationalisieren und automatisieren und gleichzeitig die Möglichkeit menschlicher Fehler ausschließen – für eine bessere Kontrolle über Ihre Vermögenswerte
- Mit **RFID** können Sie Prozesse wie Wartungs- und Serviceroutinen durch die Verbesserung des Informationsflusses automatisieren – während der Wartung können die Informationen der Tags abgerufen werden und alle, für den Auftrag erforderlichen Informationen, in Echtzeit bereitgestellt werden
- **RFID-Technologien** helfen, Kosten zu senken, indem sie eine bessere Kontrolle über Bestände oder Vermögenswerte ermöglichen. Sie können dabei helfen, Geschäftsgüter wie tragbare Geräte von Punkt zu Punkt zu verfolgen und zu lokalisieren



www.HellermannTyton.de/RFID-tracking-cat22

Unser Portfolio

HellermannTyton bietet eine Reihe von Transpondern an, die für eine oder mehrere Anwendungen geeignet sind. Zu den vielseitigsten Transpondertypen gehören die HellermannTyton Kabelbinder, mit integriertem RFID-Chip. Diese Transponder können einfach, robust und dauerhaft an vielen Objekten angebracht werden. HellermannTyton bietet zudem verschiedene Arten von Lesegeräten für die Datenübertragung an.

T50RFID	Kabelbinder mit integriertem RFID-Chip. Der physische Aufbau basiert auf der Standard-Kabelbinderserie T50. Der RFID-Chip wurde in einem spezieller Hohlraum, der Nähe des Kabelbinderkopfes, positioniert. Es sind verschiedene Typen von RFID-Chips, mit unterschiedlichen Eigenschaften, erhältlich.
T50RFIDCLA	T50RFID Kabelbinder mit LF (125 kHz) UNIQUE 64 bits ROM Chip (ISO/IEC 15693 und 18000-2)
T50RFIDCHA	T50RFID Kabelbinder mit HF (13,56 MHz) Vigo 1,6 kbits Chip (ISO/IEC 10536 und 18000-3)
MCTRFID	Kabelbinder mit integriertem RFID-Chip. Der physische Aufbau basiert auf der Standard-Kabelbinderserie T50. Der RFID-Chip wurde in einem spezieller Hohlraum, der Nähe des Kabelbinderkopfes, positioniert. Es sind verschiedene Typen von RFID-Chips, mit unterschiedlichen Eigenschaften, erhältlich. Das Material ist mit Metallpartikeln durchsetzt, um den Kabelbinder oder die aufgelösten Teile des Kabelbinders für Scan-Geräte erkennbar zu machen. Kabelbinder mit integriertem RFID-Chip. Der physische Aufbau basiert auf der Standard-Kabelbinderserie T50. Der RFID-Chip wurde in einem spezieller Hohlraum, der Nähe des Kabelbinderkopfes, positioniert. Es sind verschiedene Typen von RFID-Chips, mit unterschiedlichen Eigenschaften erhältlich.
MCTRFIDCLA	MCTRFID Kabelbinder mit LF (125 kHz) UNIQUE 64 bits ROM Chip (ISO/IEC 15693 und 18000-2)
MCTRFIDCHA	MCTRFID Kabelbinder mit HF (13,56 MHz) Vigo 1,6 kbits Chip (ISO/IEC 10536 und 18000-3)
MBTRFID	Rostfreier Kabelbinder (Metallbandbinder) mit integriertem RFID-Chip. Der physische Aufbau basiert auf der Standard MBT-Serie. Der RFID-Chip ist in einem speziellen, beweglichen Aufschiebeelement, auf dem Metallband, positioniert. Es sind verschiedene Typen von RFID-Chips, mit unterschiedlichen Eigenschaften, erhältlich.
MBTHFCRFID	Metal Kabelbinder mit HF (13,56 Mhz) Vigo 1 kbits Chip (ISO/IEC 10536 und 18000-3)
MBTHHCRFID	Metal Kabelbinderm mit UHF (868 MHz) 512 bits Chip (ISO/IEC 18000-6C:2004)
CRADLE	Aufsteckbares Kennzeichnungselement mit integriertem RFID-Chip. Geeignet für Kabel, Rohre und gebogene Formen. Wird mit Metallbändern oder Kabelbindern befestigt. Erzeugt einen Abstand zwischen dem Objekt, an dem es befestigt ist und dem RFID-Chip, um die radiographischen Eigenschaften zu verbessern.
RFID CRADLE	Aufsteckbares Identifikationselement mit HF (13,56 MHz) Vigo 1,6 kbits Chip (ISO/IEC 15693 und 18000-2)
HEXTAG	Sehr robustes und anbaufähiges Identifikationselement, mit integriertem RFID-Chip. Durch die Bohrung in der Mitte des Elements, kann es an jedes beliebige Objekt angeschraubt oder angeschnallt werden.
RFID HEXTAG	Aufsteckbares Identifikationselement mit HF (13,56 MHz) Vigo 1,6 kbits Chip (ISO/IEC 15693 und 18000-2)

Produktauswahlhilfe RFID

Betriebstemperatur		Frequenz					
min.	max.	LF (125 kHz)		HF (13,56 MHz)		UHF (868 MHz)	
		Name	Seite	Name	Seite	Name	Seite
-25 °C	+70 °C			MBTHFCRFID	518		
-25 °C	+85 °C			RFID CRADLE	520		
				MCTRFIDCHA	517		
-40 °C	+85 °C	T50RFIDCLA	516	T50RFIDCHA	516	MBTHHCRFID	518
		MCTRFIDCLA	517	HEXTAG	519		

Material	Frequenz					
	LF (125 kHz)		HF (13,56 MHz)		UHF (868 MHz)	
	Name	Seite	Name	Seite	Name	Seite
Polyamid 6.6 (PA66)	T50RFIDCLA	516	T50RFIDCHA	516	RFID HEXTAG	519
Polyamid 6.6 mit Metallpartikel			MCTRFIDCHA	517		
Rostfreier Stahl (SS316) Polyester (SP)			MBTHFCRFID	518	MBTHHCRFID	518
Thermoplastisches Polyurethan (TPU)			RFID CRADLE	520		
Polyamid 6.6, UV-beständig (PA66 W)			T50RFIDCHA	516		

Produktauswahlhilfe RFID

Montagemethode	Frequenz					
	LF (125 kHz)		HF (13,56 MHz)		UHF (868 MHz)	
	Name	Seite	Name	Seite	Name	Seite
Anbinden	T50RFIDCLA	516	T50RFIDCHA	516	MBTHHCRFID	518
	MCTRFIDCLA	517	MCTRFIDCHA	517		
			MBTHFCRFID	518		
			RFID CRADLE	520		
Anschrauben			RFID HEXTAG	519		

Entflammbarkeit	Frequenz					
	LF (125 kHz)		HF (13,56 MHz)		UHF (868 MHz)	
	Name	Seite	Name	Seite	Name	Seite
UL 94 V2	T50RFIDCLA	516	T50RFIDCHA	516	MBTHHCRFID	518
			MCTRFIDCHA	517		
			MBTHFCRFID	518		
			RFID HEXTAG	519		
			RFID CRADLE	520		
nicht brennend (außer Beschichtung)			MBTHFCRFID	518	MBTHHCRFID	518

ATEX zertifiziert	Frequenz					
	LF (125 kHz)		HF (13,56 MHz)		UHF (868 MHz)	
	Name	Seite	Name	Seite	Name	Seite
Ja	T50RFIDCLA	516	T50RFIDCHA	516		
			MCTRFIDCHA	517		
			RFID HEXTAG	519		
			RFID CRADLE	520		
Nein			MBTHFCRFID	518	MBTHHCRFID	518

Größenauswahlhilfe

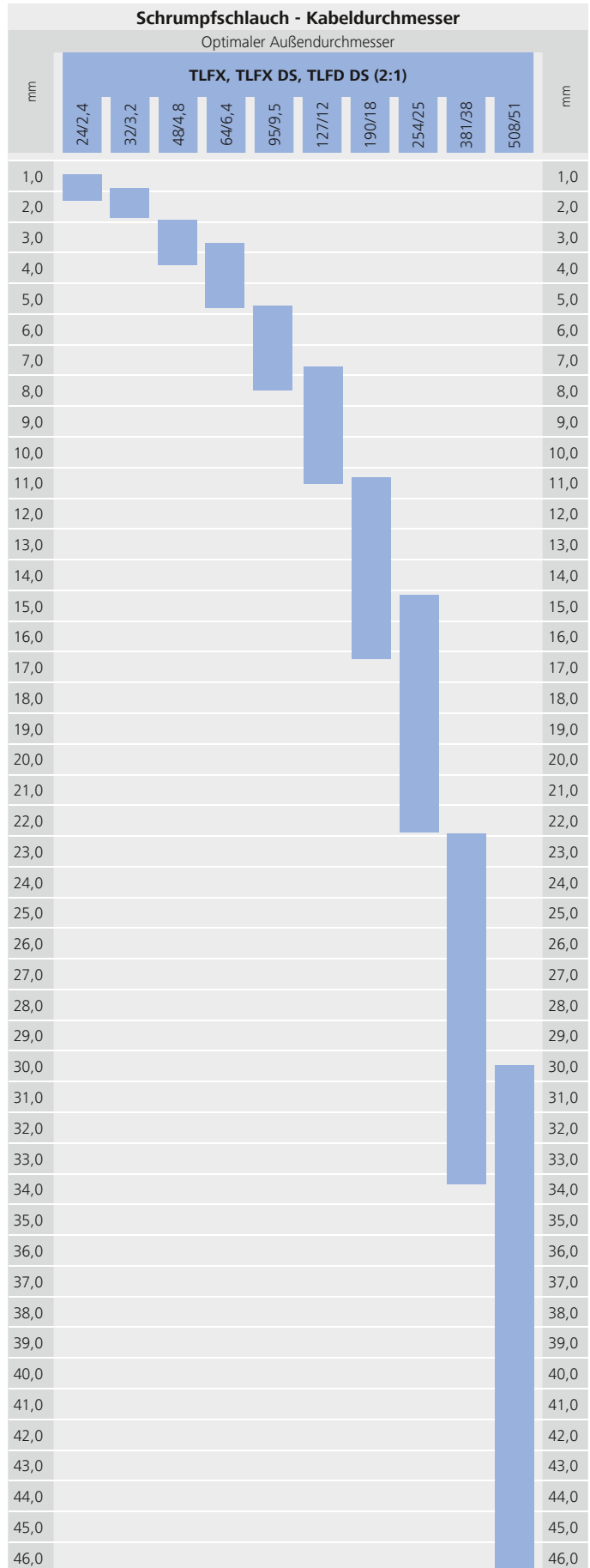

Größenauswahlhilfe

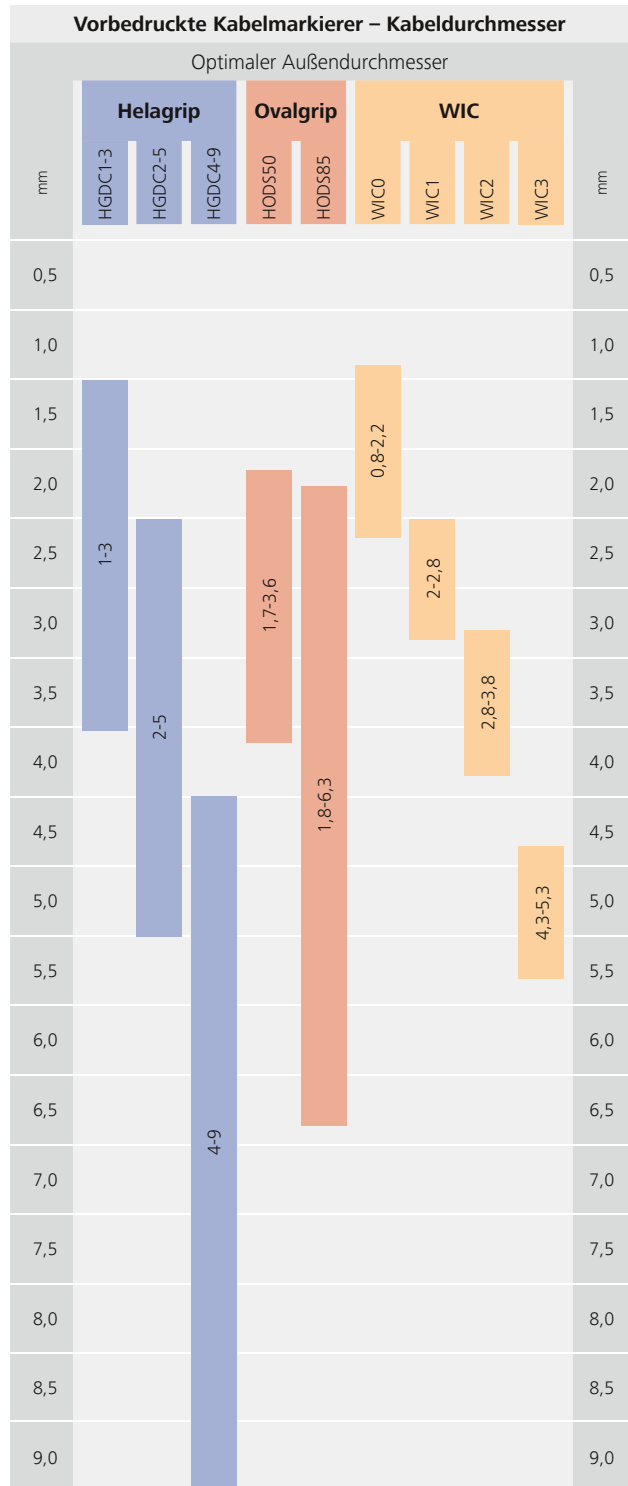
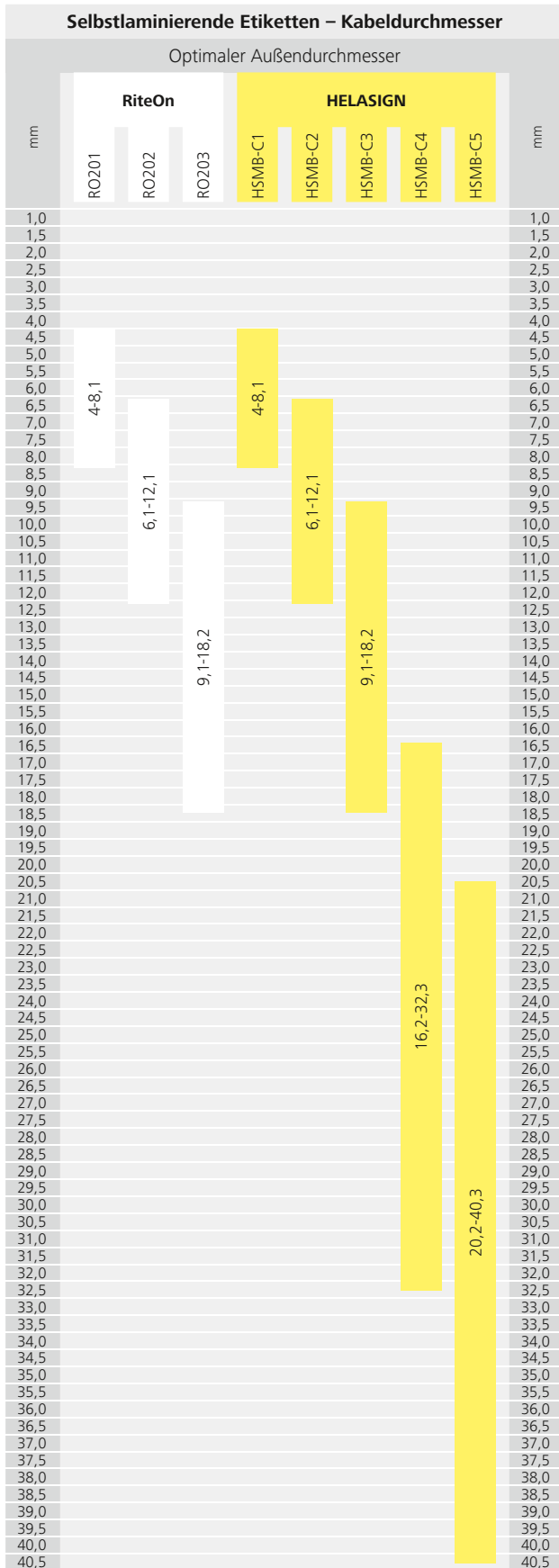



Größenauswahlhilfe

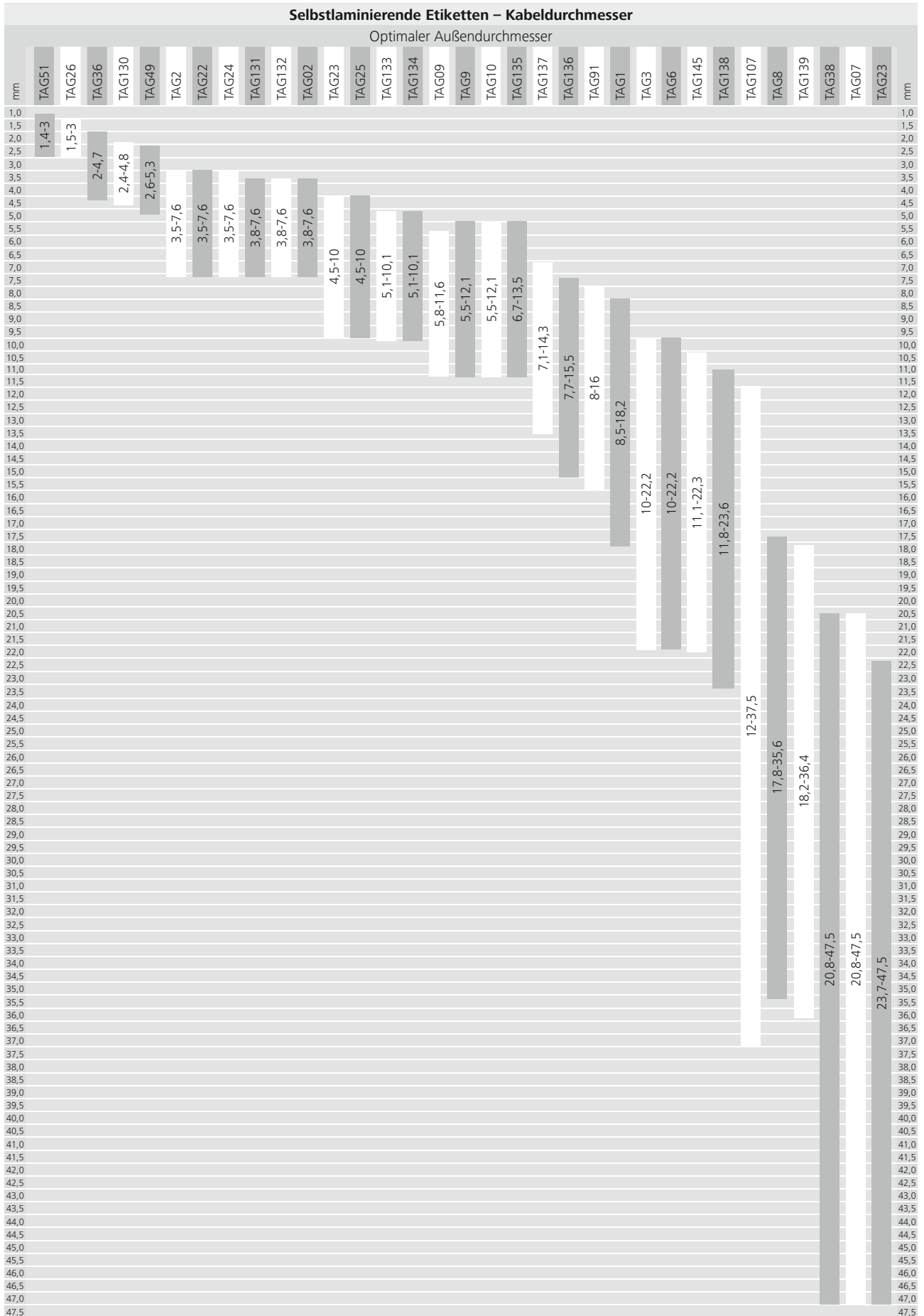

Drucker, Farbbänder und Material-/Etikettentypen

Diese Tabelle hilft Ihnen bei der Auswahl des richtigen Druckers und Farbbandes für bestimmte Material-/Etikettentypen. Weitere Informationen erhalten Sie auf der jeweiligen Produktseite gemäß dem Verweis in der Tabelle (letzte Spalte).



www.HellermannTyton.de/TTprinter-cat22



TrakMark DS
(doppelseitiger Druck)



TT4030



TT431

Material	Typenschilder	Druckverfahren	TagPrint Pro			Farbband	Seite
			TrakMark DS (doppelseitiger Druck)	TT4030	TT431		
TCGT			•	•	•	TTDTHOUT TTRW TT822OUT8	461
TULT			•	•	•	TTDTHOUT TTRW TT822OUT8	463
TULT DS			•	•	•	TTDTHOUT	465
TLFX			•	•	•	TTDTHOUT	467
TLFX DS			•	•	•	TTDTHOUT	469
TLFD DS			•	•	•	TTDTHOUT	471
TIPTAG HF			-	•	•	TTDTHOUT	473
TIPTAG PU			-	•	•	TTRC+	474
TIPTAG MC			-	•	•	TTDTHOUT TTRW	475
TAGPU			-	•	•	TTRHT	474
TAGLF			-	•	•	TTDTHOUT	477
Helatag 1209			-	•	•	TT932DOUT	478
Helatag 1232			-	•	•	TT822OUT	480
Helatag 323			-	•	•	TT822OUT	481, 526
Helatag 892			-	•	•	TT822OUT	499
Helatag 1211			-	•	•	TT822OUT	502

TrakMark DS
(doppelseitiger Druck)

TT4030

TT431

Material	Typenschilder	Druckverfahren	TrakMark DS (doppelseitiger Druck)	TT4030 TagPrint Pro	TT431	Farbband	Seite
Helatag 880			-	•	•	TT822OUT	502
Helatag 1216			-	•	•	TT822OUT	503
Helatag 1220			-	•	•	TT822OUT TT122OUT	507
Helatag 1221			-	•	•	TT822OUT TT122OUT	508
Helatag 1204			-	•	•	TT822OUT	509
Helatag 1206			-	•	•	TT822OUT	510
Helatag 1213			-	•	•	TT822OUT TTRW	515
Helatag 1203			-	•	•	TT822OUT	521
Helatag 1208			-	•	•	TT822OUT	522
Helatag 1251			-	•	•	TT822OUT	523

Material	Typenschilder	Druckverfahren	Seite
Helatag 1104			482
Helatag 1105			483
Helafix HFX			500
Helatag 1102			504, 513
Helatag 1101			505, 514

Material	Typenschilder	Druckverfahren	Seite
Helatag 1103			523
RiteOn Material 1401			484
HELASIGN Material 1402			485
HELASIGN Material 270			506



Thermotransferdrucker



Laserdrucker



Laserstrahl



Manuelle Beschriftung

Selbstlaminiertes
Etikett

Etiketten

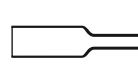
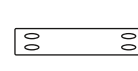

Endlosrolle

Schrumpfende
MarkiererKennzeichnungs-
schilder

Materialspezifikationen für Etiketten



Laserdrucker



Material	1101	1102	1103	1104	1105
Materialbeschreibung	Polyesterfolie, weiß (WH)	Polyesterfolie, gelb (YE)	Polyesterfolie, silber (SR)	Polyesterfolie, hochtransparent mit weißem Beschriftungsfeld (WHCL)	
Materialanwendung	Dauerhafte Beschriftung von Betriebsmitteln und Bauteilen sowie besonders geeignet zur Kennzeichnung von Schaltschränken		Dauerhafte Beschriftung von Betriebsmitteln und Gehäusen sowie besonders geeignet als Typenschildetikett	Selbstlaminiierende Ader- und Kabelmarkierung, auch für Flachbandkabel geeignet	
Foliendicke (FT)	55 µm		53 µm	25 µm	50 µm
Betriebstemperatur	-40 °C bis +150 °C				
Verarbeitungstemperatur	ab 0 °C			ab +10 °C	ab +2 °C
Klebstoff	Acryl				
Materialbeständigkeit	2 Jahre (mitteleuropäisches Normalklima)				
Etikettentyp					
Zulassungen / Spezifikationen					
Seite	505, 514	504, 513	512	482	483

Manuelle Beschriftung







Material	270	1401	1402
Materialbeschreibung	Vinylbeschichtetes Baumwollgewebe, gelb (YE)	Selbstlaminiierende transparente Vinylfolie mit Beschriftungsfeld	
Materialanwendung	Temporäre/dauerhafte Beschriftung von Betriebsmitteln und Bauteilen, besonders geeignet zur Kennzeichnung von Schaltschränken	Selbstlaminiierende Ader- und Kabelmarkierung, auch für Flachbandkabel geeignet	
Foliendicke (FT)	150 µm	80 µm	
Betriebstemperatur	-29 °C bis +80 °C	-40 °C bis +80 °C	
Verarbeitungstemperatur	ab +10 °C	ab +8 °C	
Klebstoff	Synthetischer Kautschuk	Acryl	
Materialbeständigkeit	1 Jahr (mitteleuropäisches Normalklima)	2 Jahre (mitteleuropäisches Normalklima)	3 Jahre (mitteleuropäisches Normalklima)
Etikettentyp			
Seite	506	484	485

Materialspezifikationen für Etiketten

Thermotransferdrucker



Material	323		880
Materialbeschreibung	Transparente (CL) Polyvinylidene Fluoridfolie mit ausgezeichneter Widerstandsfähigkeit gegen eine Vielzahl von Chemikalien und Lösungsmitteln	Polyvinylidene Fluoridfolie, transparent mit weißem oder gelbem Beschriftungsfeld (WHCL/YECL), extrem chemikalienbeständig	Vinylfolie, matt, wiederablösbar
Materialanwendung	Schutzlaminat für Etiketten für extreme Umweltbedingungen, insbesondere für militärische und aeronautische Anwendungen	Selbstlaminierende Kabel- und Leitungskennzeichnung für extreme Umweltbedingungen	Allgemeine Kennzeichnungsaufgaben, zur temporären und permanenten Kennzeichnung geeignet
Mech. Eigenschaften	Geeignet als Schutzlaminat oder No-Label-Look-Etikett	Permanenter Klebstoff, extrem kratzfest	Rückstandsfrei wiederablösbar
Foliendicke (FT)	25 µm		80 µm
Betriebstemperatur	-40 °C bis +140 °C		-40 °C bis +80 °C
Verarbeitungstemperatur	ab +10 °C		
Klebstoff	Acryl		
Materialbeständigkeit	5 Jahre (mitteleuropäisches Normalklima)		2 Jahre (mitteleuropäisches Normalklima)
Etikettentyp			
Zulassungen / Spezifikationen			
Seite	526	481	502

Materialspezifikationen für Etiketten

Thermotransferdrucker



Material	1203	1251	892
Materialbeschreibung	Polyesterfolie, silber (SR), manipulationssicher, Klebstoff geeignet für kritische Oberflächen	Polyesterfolie, silber (SR), manipulationssicher (1251A) und Polyesterfolie, transparent (CL) als Laminat (1251B), Set aus zwei Materialien	Vinylfolie, weiß glänzend (WH)
Materialanwendung	Elektro- und Elektronikzeichnung, Sicherheits- und Garantiesiegel für Komponenten, Gehäuse und Typenschilder	Für die Automobilindustrie und Elektrotechnik für fälschungssichere Anwendungen, besonders geeignet als Typenschild gemäß Anforderungen des Kraftfahrtbundesamtes (KBA)	Kennzeichnung der IT-Kennzeichnungsbinderreihe, Q-tags und der IT-IMP-Plättchen
Mech. Eigenschaften	Manipulationssichere Kennzeichnung, hinterlässt beim Abzug ein Schachbrettmuster		Klebstoff geeignet für kritische Oberflächen, permanent haftend
Foliendicke (FT)	53 µm	63 µm, 35 µm	83 µm
Betriebstemperatur	-40 °C bis +120 °C		-40 °C bis +80 °C
Verarbeitungstemperatur	ab +7 °C	ab 0 °C (Etikett); ab +4 °C (Laminat)	ab 0 °C
Klebstoff	Acryl		
Materialbeständigkeit	2 Jahre (mitteleuropäisches Normalklima)		3 Jahre (mitteleuropäisches Normalklima)
Etikettentyp			
Zulassungen / Spezifikationen			
Seite	521	523	499



Material	1204	1206	1208	1209
Materialbeschreibung	Polyesterfolie, silberaluminisiert (SR), temperaturbeständig	Polyesterfolie, temperaturbeständig mit hoher Klebkraft	Acetatfolie, weiß (WH), fälschungssicher	Vinylfolie, transparent mit weißem Beschriftungsfeld (WHCL)
Materialanwendung	Elektro- und Elektronikzeichnung, permanente Gerätezeichnung mit Typenschildern		Allgemeine Kennzeichnung mit Anforderungen nach Manipulationssicherheit	Selbstlaminiierende Kabel- und Leitungskennzeichnung, auch für Flachkabel geeignet
Mech. Eigenschaften	Klebstoff geeignet für kritische Oberflächen		Manipulationssichere Kennzeichnung, Folie fragmentiert beim Abzugsversuch	Aufgrund seiner Flexibilität für die Umwicklung von Kabeln geeignet
Foliendicke (FT)	53 µm	50 µm	56 µm	90 µm
Betriebstemperatur	-40 °C bis +150 °C			-20 °C bis +80 °C
Verarbeitungstemperatur	ab 0 °C		ab +4 °C	ab 0 °C
Klebstoff	Acryl			
Materialbeständigkeit	2 Jahre (mitteleuropäisches Normalklima)			
Etikettentyp				
Zulassungen / Spezifikationen				
Seite	509	510	522	478

Materialspezifikationen für Etiketten

Thermotransferdrucker



Material	1211	1213	1216
Materialbeschreibung	Vinylfolie, gelb glänzend (GSYE)	Vinylfolie (diverse Farben), Material ist durchgefärbt	Matt-weiße Polyethylenfolie (WH)
Materialanwendung	Kennzeichnung von Betriebsmitteln im Schaltschrankbau	Allgemeine Kennzeichnungsaufgaben, z. B. zur Markierung von Lagersystemen oder Rohrleitungen	Dauerhafte Kennzeichnung von Bauteilen und vormontierten Einheiten innerhalb der Elektroindustrie sowie von Vermögensgegenständen
Mech. Eigenschaften	Klebstoff geeignet für kritische Oberflächen, permanent haftend	Aufgrund von Flexibilität und exzellenter Klebkraft auch für raue Oberflächen sowie für Außenanwendungen geeignet	Klebstoff geeignet für kritische Oberflächen, permanent haftend
Foliendicke (FT)	84 µm	95 µm	105 µm
Betriebstemperatur	-20 °C bis +80 °C	-40 °C bis +90 °C	-30 °C bis +80 °C
Verarbeitungstemperatur	ab +5 °C	ab +8 °C	ab 0 °C
Klebstoff	Acryl		
Materialbeständigkeit	2 Jahre (mitteleuropäisches Normalklima)	7 Jahre (mitteleuropäisches Normalklima)	2 Jahre (mitteleuropäisches Normalklima)
Etikettentyp			
Seite	502	515	503



Material	1220	1221	1232
Materialbeschreibung	Polyesterfolie mit einem Schaumstoffträger, weiß glänzend (WH)	Polyesterfolie mit einem Schaumstoffträger, silber (SR)	Polyesterfolie, transparent mit weißem Beschriftungsfeld (WHCL)
Materialanwendung	Kennzeichnung von Schaltschränken und elektrischen Bauteilen, geeignet für Anwendungen im Innen- sowie im Außenbereich auf ebenen und leicht angerauten Oberflächen		Selbstlaminiierende Kabel- und Leitungskennzeichnung
Mech. Eigenschaften	Permanenter Klebstoff mit Schaumstoffträger für perfekten Halt auf unterschiedlichsten Untergründen		Aufgrund seiner Flexibilität für die Umwicklung von Kabeln geeignet
Foliendicke (FT)	50 µm		
Betriebstemperatur	-40 °C bis +90 °C		-40 °C bis +150 °C
Verarbeitungstemperatur	ab +10 °C		ab +2 °C
Klebstoff	Acryl		
Materialbeständigkeit	2 Jahre (mitteleuropäisches Normalklima)		
Etikettentyp			
Seite	507	508	480

Schrumpfschlauchmarkierer "endlos", Thermotransferdruck

TCGT – 3:1 Standard Schrumpfschlauchmarkierer

TCGT ist ein 3:1 Schrumpfschlauch im Endlosformat, welcher beidseitig bedruckt werden kann. Dieser Schrumpfschlauch eignet sich hervorragend zur Kennzeichnung von Kabeln und Leitungen im Schaltschrankbau, in der Automatisierungstechnik, Medizintechnik und in der Kabelkonfektion. Er wird auf handlichen Rollen geliefert. Diese passen optimal in die von HellermannTyton angebotenen Drucksysteme. Werden Schlauchzuschnitte benötigt, ist dies problemlos mit dem optionalen Schneide- oder Perforationsmesser möglich.

Hauptmerkmale

- Schrumpfrate 3:1
- Verfügbar in den Farben Schwarz, Blau, Rot, Weiß und Gelb
- Sonderfarben auf Anfrage
- Kabeldurchmesser 1 mm bis 39 mm
- Gute mechanische Festigkeit und gute Beständigkeit gegen organische Lösungsmittel und Chemikalien
- Hochflexibel
- Lieferung in praktischen, wiederverschließbaren Kartons



TCGT – fünf Standardfarben für unterschiedliche Kabeldurchmesser.



TCGT Schrumpfschlauchmarkierer "endlos" – beidseitig bedruckbar.



**Größenmuster
siehe Seite 452.**

MATERIAL	Polyolefin, strahlenvernetzt (PO-X)
Betriebstemperatur	-55 °C bis +135 °C
Min. Schrumpftemperatur	+90 °C
Schrumpfrate	3:1
Empfohlene Farbbänder	TTDTHOUT, TTRW, TT822OUT8
Thermotransferdrucker	TT431, TT4030, TrakMark DS



RoHS ✓

TYP	Ø Liefermaß min. (D)	Ø nach Schrumpf max. (d)	Wanddicke (WT)	Inhalt	Farbe	Art.-Nr.
TCGT3-1BU	3,0	1,0	0,56	176 m	Blau (BU)	553-30353
TCGT3-1YE	3,0	1,0	0,56	176 m	Gelb (YE)	553-30350
TCGT3-1RD	3,0	1,0	0,56	176 m	Rot (RD)	553-30354
TCGT3-1BK	3,0	1,0	0,56	176 m	Schwarz (BK)	553-30352
TCGT3-1WH	3,0	1,0	0,56	176 m	Weiß (WH)	553-30351

Alle Maße in mm. Technische Änderungen vorbehalten.
Mindestbestimmungen (MOQ) können abweichend zum Verpackungsinhalt sein. Andere Packungsgrößen sind möglicherweise erhältlich.
Weitere Farben auf Anfrage erhältlich.



Produktspezifische Zulassungen und Normen finden Sie im Anhang.



Artikel in persönliche Merkliste legen!

www.HT.click/9-461



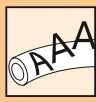

Schrumpfschlauchmarkierer "endlos", Thermotransferdruck

TCGT – 3:1 Standard Schrumpfschlauchmarkierer



TYP	Ø Liefermaß min. (D)	Ø nach Schrumpfung max. (d)	Wanddicke (WT)	Inhalt	Farbe	Art.-Nr.
TCGT4.8-1.6BU	4,8	1,6	0,56	110 m	Blau (BU)	553-30453
TCGT4.8-1.6YE	4,8	1,6	0,56	110 m	Gelb (YE)	553-30450
TCGT4.8-1.6RD	4,8	1,6	0,56	110 m	Rot (RD)	553-30454
TCGT4.8-1.6BK	4,8	1,6	0,56	110 m	Schwarz (BK)	553-30452
TCGT4.8-1.6WH	4,8	1,6	0,56	110 m	Weiß (WH)	553-30451
TCGT6-2BU	6,0	2,0	0,64	110 m	Blau (BU)	553-30653
TCGT6-2YE	6,0	2,0	0,64	110 m	Gelb (YE)	553-30650
TCGT6-2RD	6,0	2,0	0,64	110 m	Rot (RD)	553-30654
TCGT6-2BK	6,0	2,0	0,64	110 m	Schwarz (BK)	553-30652
TCGT6-2WH	6,0	2,0	0,64	110 m	Weiß (WH)	553-30651
TCGT9-3BU	9,0	3,0	0,64	72 m	Blau (BU)	553-30953
TCGT9-3YE	9,0	3,0	0,64	72 m	Gelb (YE)	553-30950
TCGT9-3RD	9,0	3,0	0,64	72 m	Rot (RD)	553-30954
TCGT9-3BK	9,0	3,0	0,64	72 m	Schwarz (BK)	553-30952
TCGT9-3WH	9,0	3,0	0,64	72 m	Weiß (WH)	553-30951
TCGT12-4BU	12,0	4,0	0,68	54 m	Blau (BU)	553-31253
TCGT12-4YE	12,0	4,0	0,68	54 m	Gelb (YE)	553-31250
TCGT12-4RD	12,0	4,0	0,68	54 m	Rot (RD)	553-31254
TCGT12-4BK	12,0	4,0	0,68	54 m	Schwarz (BK)	553-31252
TCGT12-4WH	12,0	4,0	0,68	54 m	Weiß (WH)	553-31251
TCGT18-6BU	18,0	6,0	0,90	26 m	Blau (BU)	553-31853
TCGT18-6YE	18,0	6,0	0,90	26 m	Gelb (YE)	553-31850
TCGT18-6RD	18,0	6,0	0,90	26 m	Rot (RD)	553-31854
TCGT18-6BK	18,0	6,0	0,90	26 m	Schwarz (BK)	553-31852
TCGT18-6WH	18,0	6,0	0,90	26 m	Weiß (WH)	553-31851
TCGT24-8BU	24,0	8,0	0,98	26 m	Blau (BU)	553-32453
TCGT24-8YE	24,0	8,0	0,98	26 m	Gelb (YE)	553-32450
TCGT24-8RD	24,0	8,0	0,98	26 m	Rot (RD)	553-32454
TCGT24-8BK	24,0	8,0	0,98	26 m	Schwarz (BK)	553-32452
TCGT24-8WH	24,0	8,0	0,98	26 m	Weiß (WH)	553-32451
TCGT39-13BU	39,0	13,0	1,08	10 m	Blau (BU)	553-33953
TCGT39-13YE	39,0	13,0	1,08	10 m	Gelb (YE)	553-33950
TCGT39-13RD	39,0	13,0	1,08	10 m	Rot (RD)	553-33954
TCGT39-13BK	39,0	13,0	1,08	10 m	Schwarz (BK)	553-33952
TCGT39-13WH	39,0	13,0	1,08	10 m	Weiß (WH)	553-33951

Alle Maße in mm. Technische Änderungen vorbehalten.

Mindestbestellmengen (MOQ) können abweichend zum Verpackungsinhalt sein. Andere Packungsgrößen sind möglicherweise erhältlich.
Weitere Farben auf Anfrage erhältlich.



Produktspezifische Zulassungen und Normen finden Sie im Anhang.



Schrumpfschlauchmarkierer "endlos", Thermotransferdruck

TULT – 3:1 Militär- und Elektroindustrie

TULT ist ein UL-gelisteter 3:1 Schrumpfschlauchmarkierer im Endlosformat, welcher beidseitig bedruckt werden kann. Bestehend aus einer Polyolefinverbindung verfügt er über eine gute mechanische Festigkeit sowie Beständigkeit gegenüber organischen Lösungsmitteln und Chemikalien. Dank der speziellen Oberflächenbehandlung werden jederzeit hervorragende Druckergebnisse erzielt. Dieser Schrumpfschlauch eignet sich hervorragend zur Kennzeichnung von Kabeln und Leitungen im Schaltschrankbau, für militärische Geräteanwendungen, in der Automatisierungstechnik, Medizintechnik, Automobilindustrie und in der Kabelkonfektion.

Für optimale Druckergebnisse empfehlen wir die Verwendung unserer Thermotransferdrucksysteme und Farbbänder. Mit dem entsprechenden Zubehör ist während des Druckvorgangs direkt das Perforieren oder Abschneiden des Schrumpfschlauches auf vorgegebene Längen möglich.

Hauptmerkmale

- Schrumpfrate 3:1
- Verfügbar in den Farben Schwarz, Blau, Rot, Weiß und Gelb
- Kabeldurchmesser 39 mm bis 1 mm
- Gute mechanische Festigkeit und gute Beständigkeit gegen organische Lösungsmittel und Chemikalien
- Hochflexibel
- Lieferung in praktischen, wiederverschließbaren Kartons



TULT – gute mechanische Festigkeit und Chemikalien- und Lösungsmittelbeständigkeit.



TULT – hochflexible Schrumpfschläuche in fünf Farben und unterschiedlichen Größen.



Größenmuster
siehe Seite 452.

MATERIAL	Polyolefin, strahlenvernetzt (PO-X)
Betriebstemperatur	-55 °C bis +135 °C
Min. Schrumpftemperatur	+90 °C
Schrumpfrate	3:1
Empfohlene Farbbänder	TTDTHOUT, TTRW, TT822OUT8
Thermotransferdrucker	TT431, TT4030, TrakMark DS



RoHS ✓

TYP	Ø Liefermaß min. (D)	Ø nach Schrumpfung max. (d)	Wanddicke (WT)	Inhalt	Farbe	Art.-Nr.
TULT3-1BU	3,0	1,0	0,56	176 m	Blau (BU)	553-40353
TULT3-1YE	3,0	1,0	0,56	176 m	Gelb (YE)	553-40350
TULT3-1RD	3,0	1,0	0,56	176 m	Rot (RD)	553-40354
TULT3-1BK	3,0	1,0	0,56	176 m	Schwarz (BK)	553-40352
TULT3-1WH	3,0	1,0	0,56	176 m	Weiß (WH)	553-40351

Alle Maße in mm. Technische Änderungen vorbehalten. Mindestbestellmengen (MOQ) können abweichend zum Verpackungsinhalt sein. Weitere Farben auf Anfrage erhältlich.



Produktspezifische Zulassungen und Normen finden Sie im Anhang.



Artikel in persönliche Merkliste legen!
www.HT.click/9-463



Schrumpfschlauchmarkierer "endlos", Thermotransferdruck

TULT – 3:1 Militär- und Elektroindustrie



TYP	Ø Liefermaß min. (D)	Ø nach Schrumpfung max. (d)	Wanddicke (WT)	Inhalt	Farbe	Art.-Nr.
TULT4.8-1.6BU	4,8	1,6	0,56	110 m	Blau (BU)	553-40453
TULT4.8-1.6YE	4,8	1,6	0,56	110 m	Gelb (YE)	553-40450
TULT4.8-1.6RD	4,8	1,6	0,56	110 m	Rot (RD)	553-40454
TULT4.8-1.6BK	4,8	1,6	0,56	110 m	Schwarz (BK)	553-40452
TULT4.8-1.6WH	4,8	1,6	0,56	110 m	Weiß (WH)	553-40451
TULT6-2BU	6,0	2,0	0,64	110 m	Blau (BU)	553-40653
TULT6-2YE	6,0	2,0	0,64	110 m	Gelb (YE)	553-40650
TULT6-2RD	6,0	2,0	0,64	110 m	Rot (RD)	553-40654
TULT6-2BK	6,0	2,0	0,64	110 m	Schwarz (BK)	553-40652
TULT6-2WH	6,0	2,0	0,64	110 m	Weiß (WH)	553-40651
TULT9-3BU	9,0	3,0	0,64	72 m	Blau (BU)	553-40953
TULT9-3YE	9,0	3,0	0,64	72 m	Gelb (YE)	553-40950
TULT9-3RD	9,0	3,0	0,64	72 m	Rot (RD)	553-40954
TULT9-3BK	9,0	3,0	0,64	72 m	Schwarz (BK)	553-40952
TULT9-3WH	9,0	3,0	0,64	72 m	Weiß (WH)	553-40951
TULT12-4BU	12,0	4,0	0,68	54 m	Blau (BU)	553-41253
TULT12-4YE	12,0	4,0	0,68	54 m	Gelb (YE)	553-41250
TULT12-4RD	12,0	4,0	0,68	54 m	Rot (RD)	553-41254
TULT12-4BK	12,0	4,0	0,68	54 m	Schwarz (BK)	553-41252
TULT12-4WH	12,0	4,0	0,68	54 m	Weiß (WH)	553-41251
TULT18-6BU	18,0	6,0	0,90	26 m	Blau (BU)	553-41853
TULT18-6YE	18,0	6,0	0,90	26 m	Gelb (YE)	553-41850
TULT18-6RD	18,0	6,0	0,90	26 m	Rot (RD)	553-41854
TULT18-6BK	18,0	6,0	0,90	26 m	Schwarz (BK)	553-41852
TULT18-6WH	18,0	6,0	0,90	26 m	Weiß (WH)	553-41851
TULT24-8BU	24,0	8,0	0,98	26 m	Blau (BU)	553-42453
TULT24-8YE	24,0	8,0	0,98	26 m	Gelb (YE)	553-42450
TULT24-8RD	24,0	8,0	0,98	26 m	Rot (RD)	553-42454
TULT24-8BK	24,0	8,0	0,98	26 m	Schwarz (BK)	553-42452
TULT24-8WH	24,0	8,0	0,98	26 m	Weiß (WH)	553-42451
TULT39-13BU	39,0	13,0	1,08	10 m	Blau (BU)	553-43953
TULT39-13YE	39,0	13,0	1,08	10 m	Gelb (YE)	553-43950
TULT39-13RD	39,0	13,0	1,08	10 m	Rot (RD)	553-43954
TULT39-13BK	39,0	13,0	1,08	10 m	Schwarz (BK)	553-43952
TULT39-13WH	39,0	13,0	1,08	10 m	Weiß (WH)	553-43951

Alle Maße in mm. Technische Änderungen vorbehalten. Mindestbestellmengen (MOQ) können abweichend zum Verpackungsinhalt sein. Weitere Farben auf Anfrage erhältlich.



Produktspezifische Zulassungen und Normen finden Sie im Anhang.



Schrumpfschlauchmarkierer im Leiterformat, Thermotransferdruck

TULT DS – 3:1 Militär- und Elektroindustrie

TULT DS ist ein UL-gelisteter 3:1 Schrumpfschlauch, welcher bereits in einem praktischen „Leiterformat“ geliefert wird. Das vorgefertigte Format erlaubt nicht nur das beidseitige Bedrucken, sondern zudem die leichte und schnelle Entnahme eines beliebigen Markierers. Der Schrumpfschlauch besteht aus einer Polyolefinverbindung und verfügt somit über eine gute mechanische Festigkeit sowie Beständigkeit gegenüber organischen Lösungsmitteln und Chemikalien. Er eignet sich hervorragend zur Kennzeichnung von Kabeln und Leitungen im Schaltschrankbau, für militärische Geräteanwendungen, in der Automatisierungstechnik, Medizintechnik, Automobilindustrie und in der Kabelkonfektion. Dank der speziellen Oberflächenbehandlung werden jederzeit hervorragende Druckergebnisse mit dem abgestimmten System von HellermannTyton erzielt.

Hauptmerkmale

- Schrumpfrate 3:1
- 50 mm und 25 mm Schrumpfschlauchabschnitte, 16 mm und Sonderlängen auf Anfrage
- Verfügbar in den Farben Weiß oder Gelb
- Gute mechanische Festigkeit und Beständigkeit gegenüber organischen Lösungsmitteln und Chemikalien
- Hochflexibel
- Lieferung in praktischen, wiederverschließbaren Kartons

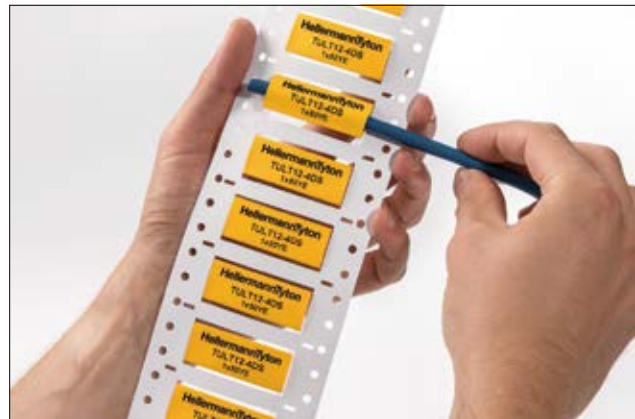

TULT DS – Schrumpfschlauchmarkierer für militärische Anwendungen und die Elektroindustrie.



TULT DS – Schrumpfschlauchmarkierer mit einer guten mechanischen Festigkeit für vielfältige Anwendungen.



Größtenmuster
siehe Seite 452.

MATERIAL	Polyolefin, strahlenvernetzt (PO-X)
Betriebstemperatur	-55 °C bis +135 °C
Min. Schrumpftemperatur	+90 °C
Schrumpfrate	3:1
Empfohlene Farbbänder	TTDTHOUT
Thermotransferdrucker	TT431, TT4030, TrakMark DS

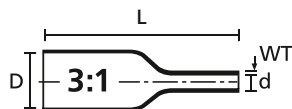

RoHS ✓

TYP	Ø Liefermaß min. (D)	Ø nach Schrumpfung max. (d)	Länge (L)	Wanddicke (WT)	Inhalt	Farbe	Art.-Nr.
TULT2.4-0.8DS-2x25YE	2,4	0,8	25,0	0,53	2.000 Stk.	Gelb (YE)	553-71003
TULT2.4-0.8DS-2x25WH	2,4	0,8	25,0	0,53	2.000 Stk.	Weiß (WH)	553-71002
TULT2.4-0.8DS-1x50YE	2,4	0,8	50,0	0,53	1.000 Stk.	Gelb (YE)	553-71001
TULT2.4-0.8DS-1x50WH	2,4	0,8	50,0	0,53	1.000 Stk.	Weiß (WH)	553-71000

Alle Maße in mm. Technische Änderungen vorbehalten.
Mindestbestellmengen (MOQ) können abweichend zum Verpackungsinhalt sein.



Produktspezifische Zulassungen und Normen finden Sie im Anhang.



Artikel in persönliche Merkliste legen!
www.HT.click/9-465

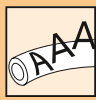

Schrumpfschlauchmarkierer im Leiterformat, Thermotransferdruck

TULT DS – 3:1 Militär- und Elektroindustrie

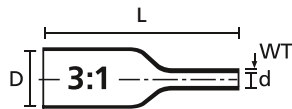

TYP	Ø Liefermaß min. (D)	Ø nach Schrumpfung max. (d)	Länge (L)	Wanddicke (WT)	Inhalt	Farbe	Art.-Nr.
TULT3-1DS-2x25YE	3,0	1,0	25,0	0,56	2.000 Stk.	Gelb (YE)	553-71009
TULT3-1DS-2x25WH	3,0	1,0	25,0	0,56	2.000 Stk.	Weiß (WH)	553-71008
TULT3-1DS-1x50YE	3,0	1,0	50,0	0,56	1.000 Stk.	Gelb (YE)	553-71007
TULT3-1DS-1x50WH	3,0	1,0	50,0	0,56	1.000 Stk.	Weiß (WH)	553-71006
TULT4.8-1.6DS-2x25YE	4,8	1,6	25,0	0,56	2.000 Stk.	Gelb (YE)	553-71015
TULT4.8-1.6DS-2x25WH	4,8	1,6	25,0	0,56	2.000 Stk.	Weiß (WH)	553-71014
TULT4.8-1.6DS-1x50YE	4,8	1,6	50,0	0,56	1.000 Stk.	Gelb (YE)	553-71013
TULT4.8-1.6DS-1x50WH	4,8	1,6	50,0	0,56	1.000 Stk.	Weiß (WH)	553-71012
TULT6-2DS-2x25YE	6,0	2,0	25,0	0,64	2.000 Stk.	Gelb (YE)	553-71021
TULT6-2DS-2x25WH	6,0	2,0	25,0	0,64	2.000 Stk.	Weiß (WH)	553-71020
TULT6-2DS-1x50YE	6,0	2,0	50,0	0,64	1.000 Stk.	Gelb (YE)	553-71019
TULT6-2DS-1x50WH	6,0	2,0	50,0	0,64	1.000 Stk.	Weiß (WH)	553-71018
TULT9-3DS-2x25YE	9,0	3,0	25,0	0,64	1.000 Stk.	Gelb (YE)	553-71027
TULT9-3DS-2x25WH	9,0	3,0	25,0	0,64	1.000 Stk.	Weiß (WH)	553-71026
TULT9-3DS-1x50YE	9,0	3,0	50,0	0,64	500 Stk.	Gelb (YE)	553-71025
TULT9-3DS-1x50WH	9,0	3,0	50,0	0,64	500 Stk.	Weiß (WH)	553-71024
TULT12-4DS-2x25YE	12,0	4,0	25,0	0,68	1.000 Stk.	Gelb (YE)	553-71033
TULT12-4DS-2x25WH	12,0	4,0	25,0	0,68	1.000 Stk.	Weiß (WH)	553-71032
TULT12-4DS-1x50YE	12,0	4,0	50,0	0,68	500 Stk.	Gelb (YE)	553-71031
TULT12-4DS-1x50WH	12,0	4,0	50,0	0,68	500 Stk.	Weiß (WH)	553-71030
TULT18-6DS-2x25YE	18,0	6,0	25,0	0,90	1.000 Stk.	Gelb (YE)	553-71039
TULT18-6DS-2x25WH	18,0	6,0	25,0	0,90	1.000 Stk.	Weiß (WH)	553-71038
TULT18-6DS-1x50YE	18,0	6,0	50,0	0,90	500 Stk.	Gelb (YE)	553-71037
TULT18-6DS-1x50WH	18,0	6,0	50,0	0,90	500 Stk.	Weiß (WH)	553-71036
TULT24-8DS-2x25YE	24,0	8,0	25,0	1,08	500 Stk.	Gelb (YE)	553-71045
TULT24-8DS-2x25WH	24,0	8,0	25,0	1,08	500 Stk.	Weiß (WH)	553-71044
TULT24-8DS-1x50YE	24,0	8,0	50,0	1,08	250 Stk.	Gelb (YE)	553-71043
TULT24-8DS-1x50WH	24,0	8,0	50,0	1,08	250 Stk.	Weiß (WH)	553-71042
TULT39-13DS-2x25YE	39,0	13,0	25,0	1,08	500 Stk.	Gelb (YE)	553-71051
TULT39-13DS-2x25WH	39,0	13,0	25,0	1,08	500 Stk.	Weiß (WH)	553-71050
TULT39-13DS-1x50YE	39,0	13,0	50,0	1,08	250 Stk.	Gelb (YE)	553-71049
TULT39-13DS-1x50WH	39,0	13,0	50,0	1,08	250 Stk.	Weiß (WH)	553-71048

Alle Maße in mm. Technische Änderungen vorbehalten.
Mindestbestimmungen (MOQ) können abweichend zum Verpackungsinhalt sein.



Produktspezifische Zulassungen und Normen finden Sie im Anhang.



Schrumpfschlauchmarkierer "endlos", Thermotransferdruck

TLFX – 2:1 Schienenfahrzeugbau, geringe Brandgefahr

TLFX ist ein halogenfreier 2:1 Schrumpfschlauch, welcher die Anforderungen für die Bahnindustrie erfüllt. TLFX eignet sich vor allem für die Markierung von Leitungen in öffentlichen Gebäuden (beispielsweise Flughäfen, Krankenhäuser) und Verkehrsmitteln (beispielsweise Schienenfahrzeuge, Schiffe, Flugzeuge) sowie Tunnelbauten.

Für optimale Druckergebnisse empfehlen wir die Verwendung unserer Thermotransferdrucksysteme und Farbbänder. Mit dem entsprechenden Zubehör ist während des Druckvorgangs direkt das Perforieren oder Abschneiden des Schrumpfschlauches auf vorgegebene Längen möglich.

Hauptmerkmale

- Schrumpfrate 2:1
- Halogenfrei
- Erfüllt die höchsten Standards in Bezug auf Entflammbarkeit
- Niedrige Rauchausbreitung, Dichte und Toxizität
- Hoher Sauerstoffindex
- Verfügbar in den Farben Weiß oder Gelb
- Sonderfarben auf Anfrage
- Kabeldurchmesser 1,2 mm bis 50,8 mm
- Lieferung in praktischen, wiederverschließbaren Kartons



TLFX – halogenfreier Warmschrumpfschlauch für anspruchsvolle Anwendungen.



TLFX – erfüllt die Anforderungen der Bahnindustrie.

MATERIAL	Polyolefin, strahlenvernetzt (PO-X)
Betriebstemperatur	-55 °C bis +125 °C
Min. Schrumpftemperatur	+70 °C
Schrumpfrate	2:1
Empfohlene Farbbänder	TTDTHOUT
Thermotransferdrucker	TT431, TT4030, TrakMark DS

HF ✓

LFH ✓

RoHS ✓



TYP	Ø Liefermaß min. (D)	Ø nach Schrumpfung max. (d)	Wanddicke (WT)	Inhalt	Farbe	Art.-Nr.
TLFX24YE	2,4	1,2	0,57	144 m	Gelb (YE)	554-51001
TLFX24WH	2,4	1,2	0,57	144 m	Weiß (WH)	554-51000

Alle Maße in mm. Technische Änderungen vorbehalten.
Mindestbestellmengen (MOQ) können abweichend zum Verpackungsinhalt sein.

EN 45545-2

Produktspezifische Zulassungen und Normen finden Sie im Anhang.



Artikel in persönliche Merkliste legen!

www.HT.click/9-467



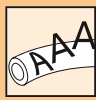

Schrumpfschlauchmarkierer "endlos", Thermotransferdruck

TLFX – 2:1 Schienenfahrzeugbau, geringe Brandgefahr



TYP	Ø Liefermaß min. (D)	Ø nach Schrumpfung max. (d)	Wanddicke (WT)	Inhalt	Farbe	Art.-Nr.
TLFX32YE	3,2	1,6	0,58	126 m	Gelb (YE)	554-51101
TLFX32WH	3,2	1,6	0,58	126 m	Weiß (WH)	554-51100
TLFX48YE	4,8	2,4	0,61	108 m	Gelb (YE)	554-51201
TLFX48WH	4,8	2,4	0,61	108 m	Weiß (WH)	554-51200
TLFX64YE	6,4	3,2	0,61	90 m	Gelb (YE)	554-51301
TLFX64WH	6,4	3,2	0,61	90 m	Weiß (WH)	554-51300
TLFX95YE	9,5	4,8	0,66	72 m	Gelb (YE)	554-51401
TLFX95WH	9,5	4,8	0,66	72 m	Weiß (WH)	554-51400
TLFX127YE	12,7	6,4	0,68	54 m	Gelb (YE)	554-51501
TLFX127WH	12,7	6,4	0,68	54 m	Weiß (WH)	554-51500
TLFX190YE	19,0	9,5	0,69	30 m	Gelb (YE)	554-51601
TLFX190WH	19,0	9,5	0,69	30 m	Weiß (WH)	554-51600
TLFX254YE	25,4	12,7	0,69	30 m	Gelb (YE)	554-51701
TLFX254WH	25,4	12,7	0,69	30 m	Weiß (WH)	554-51700
TLFX381YE	38,1	19,0	0,70	13 m	Gelb (YE)	554-51801
TLFX381WH	38,1	19,0	0,70	13 m	Weiß (WH)	554-51800
TLFX508YE	50,8	25,4	0,73	10 m	Gelb (YE)	554-50901
TLFX508WH	50,8	25,4	0,73	10 m	Weiß (WH)	554-50900

Alle Maße in mm. Technische Änderungen vorbehalten.
Mindestbestellmengen (MOQ) können abweichend zum Verpackungsinhalt sein.

EN 45545-2

Produktspezifische Zulassungen und Normen finden Sie im Anhang.



Schrumpfschlauchmarkierer im Leiterformat, Thermotransferdruck

TLFX DS – 2:1 Schienenfahrzeugbau, geringe Brandgefahr

TLFX DS ist ein speziell für die Bahnindustrie entwickelter 2:1 Schrumpfschlauch, welcher in einem praktischen „Leiterformat“ geliefert wird. Dieser eignet sich vor allem für die Markierung von Leitungen in öffentlichen Gebäuden (beispielsweise Flughäfen, Krankenhäuser) und Verkehrsmitteln (beispielsweise Schienenfahrzeuge, Schiffe, Flugzeuge) sowie Tunnelbauten. Das spezielle Material hat eine niedrige Rauchausbreitung, Dichte und Toxizität. Das vorgefertigte Format erlaubt nicht nur das beidseitige Bedrucken, sondern zudem die leichte und schnelle Entnahme eines beliebigen Markierers. Dank der speziellen Oberflächenbehandlung werden jederzeit hervorragende Druckergebnisse mit den HellermannTyton Systemen erzielt.



Schrumpfschlauchmarkierer TLFX DS mit geringer Brandgefahr für die Bahnindustrie.

Hauptmerkmale

- Schrumpfrate 2:1
- Halogenfrei
- Niedrige Rauchausbreitung, Dichte und Toxizität
- Hoher Sauerstoffindex
- 50 mm und 25 mm Schrumpfschlauchabschnitte, 16 mm und Sonderlängen auf Anfrage
- Verfügbar in den Farben Gelb oder Weiß
- Kabeldurchmesser 1,2 mm bis 38,1 mm
- Lieferung in praktischen, wiederverschließbaren Kartons

MATERIAL	Polyolefin, strahlenvernetzt (PO-X)
Betriebstemperatur	-55 °C bis +105 °C
Min. Schrumpftemperatur	+100 °C
Schrumpfrate	2:1
Empfohlene Farbbänder	TTDTHOUT
Thermotransferdrucker	TT431, TT4030, TrakMark DS

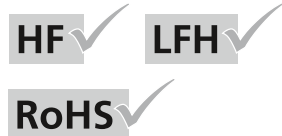

Größtenmuster
siehe Seite 452.

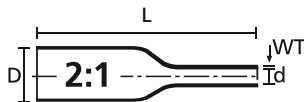

TYP	Ø Liefermaß min. (D)	Ø nach Schrumpfung max. (d)	Länge (L)	Wanddicke (WT)	Inhalt	Farbe	Art.-Nr.
TLFX24DS-2x25YE	2,4	1,2	25,0	0,52	10.000 Stk.	Gelb (YE)	553-60029
TLFX24DS-2x25WH	2,4	1,2	25,0	0,52	10.000 Stk.	Weiß (WH)	553-60020
TLFX24DS-1x50YE	2,4	1,2	50,0	0,52	5.000 Stk.	Gelb (YE)	553-60010
TLFX24DS-1x50WH	2,4	1,2	50,0	0,52	5.000 Stk.	Weiß (WH)	553-60000
TLFX32DS-2x25YE	3,2	1,6	25,0	0,64	10.000 Stk.	Gelb (YE)	553-60030
TLFX32DS-2x25WH	3,2	1,6	25,0	0,64	10.000 Stk.	Weiß (WH)	553-60021
TLFX32DS-1x50YE	3,2	1,6	50,0	0,64	5.000 Stk.	Gelb (YE)	553-60011
TLFX32DS-1x50WH	3,2	1,6	50,0	0,64	5.000 Stk.	Weiß (WH)	553-60001
TLFX48DS-2x25YE	4,8	2,4	25,0	0,64	10.000 Stk.	Gelb (YE)	553-60031
TLFX48DS-2x25WH	4,8	2,4	25,0	0,64	10.000 Stk.	Weiß (WH)	553-60022
TLFX48DS-1x50YE	4,8	2,4	50,0	0,64	5.000 Stk.	Gelb (YE)	553-60012
TLFX48DS-1x50WH	4,8	2,4	50,0	0,64	5.000 Stk.	Weiß (WH)	553-60002

Alle Maße in mm. Technische Änderungen vorbehalten.
Mindestbestimmungen (MOQ) können abweichend zum Verpackungsinhalt sein.

EN 45545-2

ASTM

Produktspezifische Zulassungen und Normen finden Sie im Anhang.



Artikel in persönliche Merkliste legen!

www.HT.click/9-469



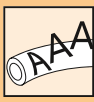

Schrumpfschlauchmarkierer im Leiterformat, Thermotransferdruck

TLFX DS – 2:1 Schienenfahrzeugbau, geringe Brandgefahr

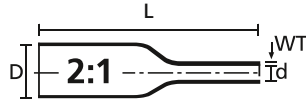

TYP	Ø Liefermaß min. (D)	Ø nach Schrumpfung max. (d)	Länge (L)	Wanddicke (WT)	Inhalt	Farbe	Art.-Nr.
TLFX64DS-2x25YE	6,4	3,2	25,0	0,73	6.000 Stk.	Gelb (YE)	553-60032
TLFX64DS-2x25WH	6,4	3,2	25,0	0,73	6.000 Stk.	Weiß (WH)	553-60023
TLFX64DS-1x50YE	6,4	3,2	50,0	0,73	3.000 Stk.	Gelb (YE)	553-60013
TLFX64DS-1x50WH	6,4	3,2	50,0	0,73	3.000 Stk.	Weiß (WH)	553-60003
TLFX95DS-2x25YE	9,5	4,8	25,0	0,70	5.000 Stk.	Gelb (YE)	553-60033
TLFX95DS-2x25WH	9,5	4,8	25,0	0,70	5.000 Stk.	Weiß (WH)	553-60024
TLFX95DS-1x50YE	9,5	4,8	50,0	0,70	2.500 Stk.	Gelb (YE)	553-60014
TLFX95DS-1x50WH	9,5	4,8	50,0	0,70	2.500 Stk.	Weiß (WH)	553-60004
TLFX127DS-2x25YE	12,7	6,4	25,0	0,70	3.000 Stk.	Gelb (YE)	553-60034
TLFX127DS-2x25WH	12,7	6,4	25,0	0,70	3.000 Stk.	Weiß (WH)	553-60025
TLFX127DS-1x50YE	12,7	6,4	50,0	0,70	1.500 Stk.	Gelb (YE)	553-60015
TLFX127DS-1x50WH	12,7	6,4	50,0	0,70	1.500 Stk.	Weiß (WH)	553-60005
TLFX190DS-2x25YE	19,0	9,5	25,0	0,78	3.000 Stk.	Gelb (YE)	553-60035
TLFX190DS-2x25WH	19,0	9,5	25,0	0,78	3.000 Stk.	Weiß (WH)	553-60026
TLFX190DS-1x50YE	19,0	9,5	50,0	0,78	1.500 Stk.	Gelb (YE)	553-60016
TLFX190DS-1x50WH	19,0	9,5	50,0	0,78	1.500 Stk.	Weiß (WH)	553-60006
TLFX254DS-2x25YE	25,4	12,7	25,0	0,93	2.000 Stk.	Gelb (YE)	553-60036
TLFX254DS-2x25WH	25,4	12,7	25,0	0,93	2.000 Stk.	Weiß (WH)	553-60027
TLFX254DS-1x50YE	25,4	12,7	50,0	0,93	1.000 Stk.	Gelb (YE)	553-60017
TLFX254DS-1x50WH	25,4	12,7	50,0	0,93	1.000 Stk.	Weiß (WH)	553-60007
TLFX381DS-2x25YE	38,1	19,1	25,0	0,98	1.000 Stk.	Gelb (YE)	553-60037
TLFX381DS-2x25WH	38,1	19,1	25,0	0,98	1.000 Stk.	Weiß (WH)	553-60028
TLFX381DS-1x50YE	38,1	19,1	50,0	0,98	500 Stk.	Gelb (YE)	553-60018
TLFX381DS-1x50WH	38,1	19,1	50,0	0,98	500 Stk.	Weiß (WH)	553-60008

Alle Maße in mm. Technische Änderungen vorbehalten.
Mindestbestellmengen (MOQ) können abweichend zum Verpackungsinhalt sein.

EN 45545-2

ASTM

Produktspezifische Zulassungen und Normen finden Sie im Anhang.



Artikel in persönliche Merkliste legen!

www.HT.click/9-470



Schrumpfschlauchmarkierer im Leiterformat, Thermotransferdruck

TLFD DS – 2:1 Schienenfahrzeugbau, geringe Brandgefahr, flüssigkeitsbeständig

TLFD DS ist ein innovativer und halogenfreier 2:1 Schrumpfschlauchmarkierer mit geringer Brandgefahr und einer guten Beständigkeit gegen Flüssigkeiten. Die Lieferung im praktischen „Leiterformat“ erlaubt nicht nur die beidseitige Bedruckung, sondern auch die leichte und schnelle Entnahme eines beliebigen Markierers. Das Material ist aufgrund seiner guten Brandschutzeigenschaften insbesondere für den Schienenfahrzeugbau geeignet. TLFD DS zeigt eine niedrige Rauchausbreitung, Dichte, Toxizität und ist ideal für Anwendungen, bei denen eine Beständigkeit gegenüber organischen Flüssigkeiten, üblichen Brennstoffen, Schmierstoffen und Lösungsmitteln gefordert wird. Dank der speziellen Oberflächenbehandlung werden jederzeit hervorragende Druckergebnisse mit dem abgestimmten System von HellermannTyton erzielt.

Hauptmerkmale

- Schrumpfrate 2:1
- Halogenfrei
- Niedrige Rauchausbreitung und Toxizität
- Hoher Sauerstoffindex
- Flüssigkeitsbeständig
- Praktisches „Leiterformat“ zur schnellen und einfachen Anwendung
- Verfügbar in den Farben Gelb und Weiß
- 50 mm und 25 mm Schrumpfschlauchabschnitte
- Lieferung in praktischen, wiederverschließbaren Kartons



TLFD DS – halogenfreie und flüssigkeitsbeständige Schrumpfschlauchmarkierer.



TLFD DS Schrumpfschlauchmarkierer für mehr Sicherheit und Übersichtlichkeit im Schaltschrank.

MATERIAL	Polyolefin, strahlenvernetzt (PO-X)
Betriebstemperatur	-55 °C bis +125 °C
Min. Schrumpftemperatur	+120 °C
Schrumpfrate	2:1
Empfohlene Farbbänder	TTDTHOUT
Thermotransferdrucker	TT431, TT4030, TrakMark DS

HF ✓

LFH ✓

RoHS ✓

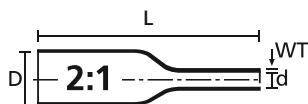

TYP	Ø Liefermaß min. (D)	Ø nach Schrumpfung max. (d)	Länge (L)	Wanddicke (WT)	Inhalt	Farbe	Art.-Nr.
TLFD24DS-2X25YE	2,59	1,2	25,0	0,49	10.000 Stk.	Gelb (YE)	533-65019
TLFD24DS-2X25WH	2,59	1,2	25,0	0,49	10.000 Stk.	Weiß (WH)	533-65001
TLFD24DS-1X50YE	2,59	1,2	50,0	0,49	5.000 Stk.	Gelb (YE)	533-65018
TLFD24DS-1X50WH	2,59	1,2	50,0	0,49	5.000 Stk.	Weiß (WH)	533-65000

Alle Maße in mm. Technische Änderungen vorbehalten.
Mindestbestellmengen (MOQ) können abweichend zum Verpackungsinhalt sein.

EN 45545-2

EN 50343

Produktspezifische Zulassungen und Normen finden Sie im Anhang.



Artikel in persönliche Merkliste legen!

www.HT.click/9-471



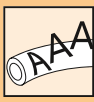

Schrumpfschlauchmarkierer im Leiterformat, Thermotransferdruck

TLFD DS – 2:1 Schienenfahrzeugbau, geringe Brandgefahr,
flüssigkeitsbeständig

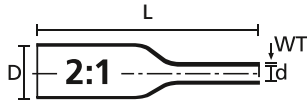

TYP	Ø Liefermaß min. (D)	Ø nach Schrumpfung max. (d)	Länge (L)	Wanddicke (WT)	Inhalt	Farbe	Art.-Nr.
TLFD32DS-2X25YE	3,41	1,6	25,0	0,51	10.000 Stk.	Gelb (YE)	533-65021
TLFD32DS-2X25WH	3,41	1,6	25,0	0,51	10.000 Stk.	Weiß (WH)	533-65003
TLFD32DS-1X50YE	3,41	1,6	50,0	0,51	5.000 Stk.	Gelb (YE)	533-65020
TLFD32DS-1X50WH	3,41	1,6	50,0	0,51	5.000 Stk.	Weiß (WH)	533-65002
TLFD48DS-2X25YE	5,01	2,4	25,0	0,54	10.000 Stk.	Gelb (YE)	533-65023
TLFD48DS-2X25WH	5,01	2,4	25,0	0,54	10.000 Stk.	Weiß (WH)	533-65005
TLFD48DS-1X50YE	5,01	2,4	50,0	0,54	5.000 Stk.	Gelb (YE)	533-65022
TLFD48DS-1X50WH	5,01	2,4	50,0	0,54	5.000 Stk.	Weiß (WH)	533-65004
TLFD64DS-2X25YE	6,64	3,2	25,0	0,56	6.000 Stk.	Gelb (YE)	533-65025
TLFD64DS-2X25WH	6,64	3,2	25,0	0,56	6.000 Stk.	Weiß (WH)	533-65007
TLFD64DS-1X50YE	6,64	3,2	50,0	0,56	3.000 Stk.	Gelb (YE)	533-65024
TLFD64DS-1X50WH	6,64	3,2	50,0	0,56	3.000 Stk.	Weiß (WH)	533-65006
TLFD95DS-2X25YE	9,88	4,8	25,0	0,59	5.000 Stk.	Gelb (YE)	533-65027
TLFD95DS-2X25WH	9,88	4,8	25,0	0,59	5.000 Stk.	Weiß (WH)	533-65009
TLFD95DS-1X50YE	9,88	4,8	50,0	0,59	2.500 Stk.	Gelb (YE)	533-65026
TLFD95DS-1X50WH	9,88	4,8	50,0	0,59	2.500 Stk.	Weiß (WH)	533-65008
TLFD127DS-2X25YE	13,14	6,4	25,0	0,60	3.000 Stk.	Gelb (YE)	533-65029
TLFD127DS-2X25WH	13,14	6,4	25,0	0,60	3.000 Stk.	Weiß (WH)	533-65011
TLFD127DS-1X50YE	13,14	6,4	50,0	0,60	1.500 Stk.	Gelb (YE)	533-65028
TLFD127DS-1X50WH	13,14	6,4	50,0	0,60	1.500 Stk.	Weiß (WH)	533-65010
TLFD190DS-2X25YE	19,70	9,6	25,0	0,62	3.000 Stk.	Gelb (YE)	533-65031
TLFD190DS-2X25WH	19,70	9,6	25,0	0,62	3.000 Stk.	Weiß (WH)	533-65013
TLFD190DS-1X50YE	19,70	9,6	50,0	0,62	1.500 Stk.	Gelb (YE)	533-65030
TLFD190DS-1X50WH	19,70	9,6	50,0	0,62	1.500 Stk.	Weiß (WH)	533-65012
TLFD254DS-2X25YE	26,25	12,7	25,0	0,63	2.000 Stk.	Gelb (YE)	533-65033
TLFD254DS-2X25WH	26,25	12,7	25,0	0,63	2.000 Stk.	Weiß (WH)	533-65015
TLFD254DS-1X50YE	26,25	12,7	50,0	0,63	1.000 Stk.	Gelb (YE)	533-65032
TLFD254DS-1X50WH	26,25	12,7	50,0	0,63	1.000 Stk.	Weiß (WH)	533-65014
TLFD381DS-2X25YE	39,29	19,1	25,0	0,64	1.000 Stk.	Gelb (YE)	533-65035
TLFD381DS-2X25WH	39,29	19,1	25,0	0,64	1.000 Stk.	Weiß (WH)	533-65017
TLFD381DS-1X50YE	39,29	19,1	50,0	0,64	500 Stk.	Gelb (YE)	533-65034
TLFD381DS-1X50WH	39,29	19,1	50,0	0,64	500 Stk.	Weiß (WH)	533-65016

Alle Maße in mm. Technische Änderungen vorbehalten.
Mindestbestellmengen (MOQ) können abweichend zum Verpackungsinhalt sein.

EN 45545-2

EN 50343

Produktspezifische Zulassungen und Normen finden Sie im Anhang.



Artikel in persönliche Merkliste legen!

www.HT.click/9-472



Kennzeichnungsschilder auf Rolle, Thermotransferdruck

TIPTAG HF – Schienenfahrzeugbau, geringe Brandgefahr, halogenfrei

TIPTAG HF dient zur Kennzeichnung von größeren Kabeln und Leitungen in Sicherheitsbereichen mit Brandschutzauflagen, wie beispielsweise in öffentlichen Gebäuden (Flughäfen, Krankenhäuser) und Verkehrsmitteln (Schienenfahrzeuge, Schiffe, Flugzeuge) sowie Tunnelbauten. Das Material ist halogenfrei und hat eine niedrige Rauchausbreitung, Dichte und Toxizität. TIPTAG HF sind Kennzeichnungsschilder, die auf handlichen Rollen geliefert werden. TIPTAG HF können mit einer Binderbreite bis maximal 4,7 mm verarbeitet werden.

Beste Druckergebnisse werden mit den HellermannTyton Thermotransferdruckern und Farbbändern erzielt.

Hauptmerkmale

- Ideal für die Markierung von größeren Kabelbündeln
- Kennzeichnungsschilder mit geringer Brandgefahr
- Bedruckbar mit Thermotransfer- oder Laserstrahlendrucker
- Lieferung auf Rolle, perforiert
- Erhältlich in den Farben Weiß, Gelb, Blau oder Rot
- Sonderfarben auf Anfrage



TIPTAG HF – bedruckbare Kennzeichnungsschilder.

MATERIAL	Polyolefin (PO)
Betriebstemperatur	-40 °C bis +90 °C, (+160 °C, 200 h)
Brandschutz-eigenschaften	Limited Fire Hazard, geringe Entwicklung giftiger Gase und korrosiver Säuren, geringe Rauchentwicklung, halogenfrei
Empfohlene Farbbänder	TTDTHOUT
Thermotransferdrucker	TT431, TT4030

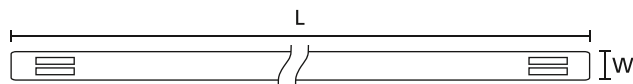
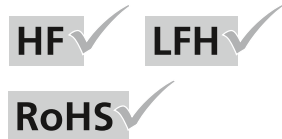

TYP	Länge (L)	Breite (W)	Inhalt	Farbe	Art.-Nr.
TIPTAG11X65BU	65,0	11,0	190 Stk.	Blau (BU)	556-20066
TIPTAG11X65YE	65,0	11,0	190 Stk.	Gelb (YE)	556-20064
TIPTAG11X65RD	65,0	11,0	190 Stk.	Rot (RD)	556-20062
TIPTAG11X65WH	65,0	11,0	190 Stk.	Weiß (WH)	556-20069
TIPTAG15X65YE	65,0	15,0	190 Stk.	Gelb (YE)	556-21064
TIPTAG15X65WH	65,0	15,0	190 Stk.	Weiß (WH)	556-21069
TIPTAG11X100BU	100,0	11,0	120 Stk.	Blau (BU)	556-20080
TIPTAG11X100YE	100,0	11,0	120 Stk.	Gelb (YE)	556-20074
TIPTAG11X100RD	100,0	11,0	120 Stk.	Rot (RD)	556-20091
TIPTAG11X100WH	100,0	11,0	120 Stk.	Weiß (WH)	556-20079
TIPTAG15X100YE	100,0	15,0	120 Stk.	Gelb (YE)	556-21074
TIPTAG15X100RD	100,0	15,0	120 Stk.	Rot (RD)	556-21096
TIPTAG15X100WH	100,0	15,0	120 Stk.	Weiß (WH)	556-21079

Alle Maße in mm. Technische Änderungen vorbehalten.

Mindestbestimmungen (MOQ) können abweichend zum Verpackungsinhalt sein. Andere Packungsgrößen sind möglicherweise erhältlich. Weitere Farben auf Anfrage erhältlich.

EN 45545-2

Produktspezifische Zulassungen und Normen finden Sie im Anhang.



Artikel in persönliche Merkleliste legen!

www.HT.click/9-473



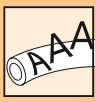

Kennzeichnungsschilder auf Rolle, Thermotransferdruck

TIPTAG PU – UV-stabilisiert, Polyurethan

TIPTAG PU sind bedruckbare Kennzeichnungsschilder aus flammhemmendem Polyurethan. Sie sind geeignet für die Kennzeichnung von größeren Kabeln und Leitungen, bei denen eine dauerhaft lesbare und gegen UV-Licht beständige Beschriftung erforderlich ist. TIPTAG PU ist für den Einsatz in widriger Umgebung ideal. Die Kombination von TIPTAG PU-Kennzeichnungsschildern mit dem HellermannTyton TTRC+ Farbband ergibt eine außergewöhnliche Druckbeständigkeit und ausgezeichnete Abriebfestigkeit. Das TTRC+ Farbband dringt dabei in die Oberfläche des TIPTAG PU ein. Dieser „Tattoo“-Effekt tritt in der Regel nach sieben Tagen Einwirkzeit auf.

Hauptmerkmale

- UV-stabilisierte Kennzeichnungsschilder aus Polyurethan
- Besonders widerstandsfähiges und flexibles Material
- Für größere Kabelbündel und Leitungen
- Flammhemmendes Material
- Erhältlich in den Farben Weiß oder Gelb
- Sonderfarben auf Anfrage
- Selbstverlöschend
- Witterungsbeständig
- Abriebfest
- Hohe Beständigkeit gegen Chemikalien



TIPTAG PU – dauerhaft bedruckbares Kennzeichnungsschild für raue Bedingungen.

MATERIAL	Polyurethan (PUR)
Betriebstemperatur	-65 °C bis +120 °C, kurzfristig bis +150 °C
Brandschutzeigenschaften	selbstverlöschend, UL94 V0 (3 mm)
Empfohlene Farbbänder	TTRC+
Thermotransferdrucker	TT431, TT4030

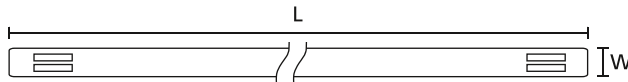

TYP	Länge (L)	Breite (W)	Inhalt	Farbe	Art.-Nr.
TTAGPU11X65YE	65,0	11,0	190 Stk.	Gelb (YE)	556-25019
TTAGPU11X65WH	65,0	11,0	190 Stk.	Weiß (WH)	556-25012
TTAGPU15X65BU	65,0	15,0	190 Stk.	Blau (BU)	556-25016
TTAGPU15X65YE	65,0	15,0	190 Stk.	Gelb (YE)	556-25011
TTAGPU15X65WH	65,0	15,0	190 Stk.	Weiß (WH)	556-25007
TTAGPU11X100YE	100,0	11,0	125 Stk.	Gelb (YE)	556-25020
TTAGPU11X100WH	100,0	11,0	125 Stk.	Weiß (WH)	556-25021
TTAGPU15X100YE	100,0	15,0	125 Stk.	Gelb (YE)	556-25010
TTAGPU15X100WH	100,0	15,0	125 Stk.	Weiß (WH)	556-25006

Alle Maße in mm. Technische Änderungen vorbehalten.

Mindestbestimmungen (MOQ) können abweichend zum Verpackungsinhalt sein. Andere Packungsgrößen sind möglicherweise erhältlich. Weitere Farben auf Anfrage erhältlich.



Kennzeichnungsschilder auf Rolle, Thermotransferdruck

TIPTAG MC – Metallhaltig, Polyolefin

TIPTAG MC sind bedruckbare und detektierbare Kennzeichnungsschilder aus metallhaltigem Polyolefin, die speziell für die Kennzeichnung von Kabeln und Leitungen in der Lebensmittel- und Pharmaindustrie entwickelt wurden. Das Material ist durch den Metallanteil detektierbar und somit sicher verwendbar. Die Kennzeichnungsschilder werden auf handlichen Rollen geliefert und können mit einer Bänderbreite bis maximal 4,7 mm verarbeitet werden.

Das Material ist ideal für die Bedruckung mit HellermannTytons Thermotransferdruckern geeignet.

Hauptmerkmale

- Detektierbare Kennzeichnungsschilder mit Metallanteil
- Metallgehalt ca. 14 %
- Temperaturresistent
- Bedruckbar mit Thermotransferdrucker
- Lieferung auf Rolle, perforiert
- Sonderfarben auf Anfrage



TIPTAG MC – metallhaltige Kennzeichnungsschilder für den sicheren und sauberen Produktionsprozess.

MATERIAL	Polyolefin (PO), Metall (MET)
Betriebstemperatur	-40 °C bis +85 °C
Empfohlene Farbbänder	TTDTHOUT, TTRW
Thermotransferdrucker	TT431, TT4030



Unterstützt Qualitätsprozesse in der Lebensmittelverarbeitung wie zum Beispiel HACCP.

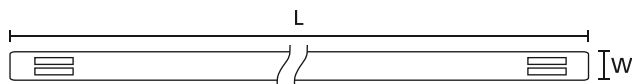

TYP	Länge (L)	Breite (W)	Inhalt	Farbe	Art.-Nr.
TTAGMC11BEX65S	65,0	11,0	190 Stk.	Blau (BU)	556-26500
TTAGMC15BEX65S	65,0	15,0	190 Stk.	Blau (BU)	556-26502
TTAGMC11BEX100S	100,0	11,0	120 Stk.	Blau (BU)	556-26501
TTAGMC15BEX100S	100,0	15,0	120 Stk.	Blau (BU)	556-26503

Alle Maße in mm. Technische Änderungen vorbehalten.

Mindestbestellmengen (MOQ) können abweichend zum Verpackungsinhalt sein. Andere Packungsgrößen sind möglicherweise erhältlich. Weitere Farben auf Anfrage erhältlich.



Artikel in persönliche Merkliste legen!

www.HT.click/9-475



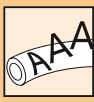

Kennzeichnungsschilder im Leiterformat, Thermotransferdruck

TAGPU – UV-stabilisiert

TAGPU sind bedruckbare Kennzeichnungsschilder aus flexiblem und widerstandsfähigem Polyurethan. Sie sind ideal für die Kennzeichnung von Kabeln und Leitungen einsetzbar, bei denen eine dauerhaft lesbare und gegen UV-Licht beständige Beschriftung gefordert wird. TAGPU ist für den Einsatz in widriger Umgebung geeignet, wie beispielsweise für Anwendungen an Solaranlagen, Hydraulikschläuchen sowie an Kompostieranlagen. Auch für die nachträgliche Montage können die Markierer optimal verwendet werden. Da TAGPU in einem praktischen „Leiterformat“ geliefert wird, eignet er sich hervorragend für die Bedruckung mit Thermotransferdruckern oder Laserstrahlssystemen. Die Markierer können mit Kabelbindern mit einer Breite bis maximal 4,7 mm verarbeitet werden.

Für optimale Druckergebnisse empfehlen wir die Verwendung unserer Thermotransferdrucker und Farbbänder oder eines Laserstrahlsystems.

Hauptmerkmale

- Speziell UV-stabilisierte Kennzeichnungsschilder
- Für größere Kabel, Leitungen und Kabelbündel
- Robustes und flexibles Material
- Bedruckbar mit Thermotransfer- oder Laserstrahldrucker
- Erhältlich in vielen verschiedenen Farben
- Sonderfarben auf Anfrage
- Halogenfrei
- Hervorragende flexible und mechanische Eigenschaften
- Lieferung in praktischen, wiederverschließbaren Kartons

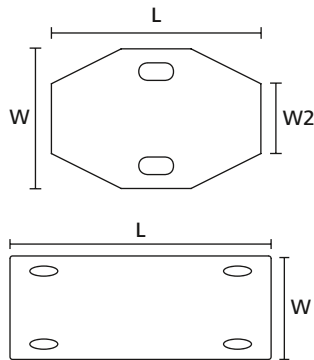

TAGPU – beständige Kennzeichnung in rauen Umgebungen.



TAGPU – rautenähnliche Form für einfache Anwendung mit nur einem Kabelbinder.

MATERIAL	Polyurethan (PUR)
Betriebstemperatur	-25 °C bis +105 °C
Brandschutzeigenschaften	UL94 V0 (3 mm)
Empfohlene Farbbänder	TTRHT, TTRC+
Thermotransferdrucker	TT431, TT4030



TYP	Zeichnung	Länge (L)	Breite (W)	Breite (W2)	Inhalt	Farbe	Art.-Nr.
TAGPU10X51-4		51,5	10,4	-	2.000 Stk.	Gelb (YE)	556-80542
		51,5	10,4	-	2.000 Stk.	Weiß (WH)	556-80529
TAGPU12X60-4		60,0	11,6	-	1.000 Stk.	Blau (BU)	556-80513
		60,0	11,6	-	1.000 Stk.	Gelb (YE)	556-80514
		60,0	11,6	-	1.000 Stk.	Rot (RD)	556-80512
		60,0	11,6	-	1.000 Stk.	Weiß (WH)	556-80515
		60,0	11,6	-	1.000 Stk.	Gelb (YE)	556-80519
TAGPU15X75-4		75,0	14,4	-	1.000 Stk.	Weiß (WH)	556-80520
		75,0	14,4	-	500 Stk.	Gelb (YE)	556-80534
TAGPU25X75-4		75,0	24,3	-	500 Stk.	Weiß (WH)	556-80533
		75,0	24,3	-	1.000 Stk.	Gelb (YE)	556-80528
TAGPU20X30-2		30,0	20,0	11,0	1.000 Stk.	Weiß (WH)	556-80527
		30,0	20,0	11,0	1.000 Stk.	Gelb (YE)	556-80528

Alle Maße in mm. Technische Änderungen vorbehalten. Mindestbestellmengen (MOQ) können abweichend zum Verpackungsinhalt sein. Andere Packungsgrößen sind möglicherweise erhältlich. Weitere Farben auf Anfrage erhältlich.



Produktspezifische Zulassungen und Normen finden Sie im Anhang.



Kennzeichnungsschilder im Leiterformat, Thermotransferdruck

TAGLF – Schienenfahrzeugbau, geringe Brandgefahr

TAGLF dient zur Kennzeichnung von Kabeln und Leitungen in Sicherheitsbereichen mit Brandschutzaufgaben, wie beispielsweise in öffentlichen Gebäuden (Flughäfen, Krankenhäuser) und Verkehrsmitteln (Schienenfahrzeuge, Schiffe, Flugzeuge) sowie Tunnelbauten. Das Material ist halogenfrei und hat eine niedrige Rauchausbreitung, Dichte und Toxizität. TAGLF sind Kennzeichnungsschilder, welche in einem praktischen „Leiterformat“ geliefert werden. Das vorgefertigte Format erlaubt eine problemlose Bedruckung sowie leichte und schnelle Entnahme eines beliebigen Markierers. Die Schilder können mit Kabelbindern mit einer Breite bis maximal 4,7 mm verarbeitet werden.

Für optimale Druckergebnisse empfehlen wir die Verwendung unserer Thermotransferdrucker und Farbbänder oder eines Laserstrahlensystems.

Hauptmerkmale

- TAGLF sind Kennzeichnungsschilder mit geringer Brandgefahr
- Halogenfrei
- Niedrige Rauchausbreitung, Dichte und Toxizität
- Hoher Sauerstoffindex
- Für größere Kabel, Leitungen und Kabelbündel
- Bedruckbar mit Thermotransfer- und Laserstrahlendrucker
- Erhältlich in verschiedenen Farben
- Sonderfarben auf Anfrage
- Lieferung in praktischen, wiederverschließbaren Kartons



Kennzeichnungsschilder TAGLF mit geringer Brandgefahr.

MATERIAL	Polyolefin, strahlenvernetzt (PO-X)
Betriebstemperatur	-40 °C bis +105 °C
Brandschutzeigenschaften	selbstverlöschend
Empfohlene Farbbänder	TTDTHOUT
Thermotransferdrucker	TT431, TT4030

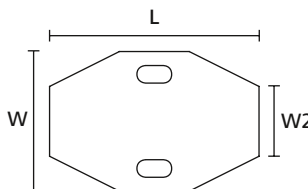
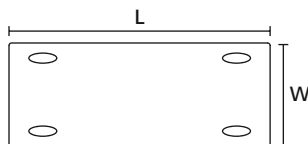

TYP	Zeichnung	Länge (L)	Breite (W)	Breite (W2)	Inhalt	Farbe	Art.-Nr.
TAGLF20X51-6		51,5	20,4	-	1.000 Stk.	Gelb (YE)	556-83024
		51,5	20,4	-	1.000 Stk.	Weiß (WH)	556-83023
TAGLF10X51-4		51,5	10,4	-	2.000 Stk.	Gelb (YE)	556-83014
		51,5	10,4	-	2.000 Stk.	Weiß (WH)	556-83013
TAGLF20X51-4		51,5	20,4	-	1.000 Stk.	Gelb (YE)	556-83019
		51,5	20,4	-	1.000 Stk.	Weiß (WH)	556-83018
TAGLF12X60-4		60,0	11,6	-	1.000 Stk.	Blau (BU)	556-83030
		60,0	11,6	-	1.000 Stk.	Gelb (YE)	556-83029
		60,0	11,6	-	1.000 Stk.	Rot (RD)	556-83031
		60,0	11,6	-	1.000 Stk.	Weiß (WH)	556-83028
TAGLF20X30-2		30,0	20,0	11,0	1.000 Stk.	Blau (BU)	556-83054
TAGLF20x30-2		30,0	20,0	11,0	1.000 Stk.	Gelb (YE)	556-83012
TAGLF20X30-2		30,0	20,0	11,0	1.000 Stk.	Rot (RD)	556-83055
TAGLF20x30-2		30,0	20,0	11,0	1.000 Stk.	Weiß (WH)	556-83038

Alle Maße in mm. Technische Änderungen vorbehalten.
Mindestbestellmengen (MOQ) können abweichend zum Verpackungsinhalt sein.



Produktspezifische Zulassungen und Normen finden Sie im Anhang.



Artikel in persönliche Merkliste legen!

www.HT.click/9-477



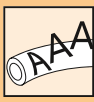

Selbstlaminiierende Etiketten für Thermotransferbedruckung

Helatag 1209

Selbstlaminiierende Etiketten sind ideal zum Kennzeichnen von Kabeln und Leitungen geeignet. Sie bestehen aus einem bedruckbaren Bereich und einem Schutzlaminat, der die Bedruckung vor Staub, Schmutz und mechanischer Abnutzung schützt. Auch Flachbandkabel im Innenbereich können mühelos beschriftet werden.

Hauptmerkmale

- Hochwertige Kabellaminieretiketten
- Geeignet für die Kennzeichnung von Kabeln und Leitungen
- Hervorragender Schutz gegenüber Feuchtigkeit und mechanischem Abrieb durch das Schutzlaminat
- Abgerundete Kanten bieten zusätzliche Haltekräfte



Etiketten Helatag 1209 bieten Schutz gegen Abrieb und Umwelteinflüsse.

MATERIAL	Typ 1209, Vinyl (1209)
Betriebstemperatur	-20 °C bis +80 °C
Verarbeitungstemperatur	ab 0 °C
Klebstoff	Acryl
Foliendicke	90 µm
Chem. Eigenschaften	Gute Widerstandsfähigkeit gegen Wasser, Alkohol, die meisten Öle, Schmierstoffe, Kraftstoffe, aliphatische Lösungsmittel, schwache Säuren, Salze und Alkalien
Empfohlene Farbbänder	TT932DOUT
Thermotransferdrucker	TT431, TT4030

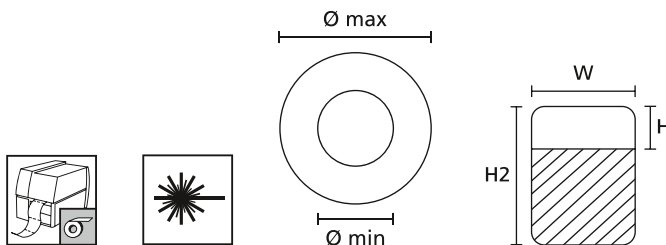

RoHS

TYP	Bündel Ø min.	Bündel Ø max.	Breite (W)	Höhe (H)	Höhe (H2)	Breite des Trägers (WL)	Etiketten je Reihe	Inhalt	Farbe	Art.-Nr.
TAG51TD3-1209-WHCL	1,4	3,0	25,4	8,8	19,1	85,0	3 Stk.	5.000 Stk.	Weiß (WH), Transparent (CL)	596-12091
TAG26TD6-1209-WHCL	1,5	3,0	12,7	9,5	19,1	85,0	6 Stk.	10.000 Stk.	Weiß (WH), Transparent (CL)	596-12096
TAG36TD7-1209-WHCL	2,0	4,7	12,7	9,0	23,8	95,0	7 Stk.	10.000 Stk.	Weiß (WH), Transparent (CL)	596-12097
TAG2TD6-1209-WHCL	3,5	7,6	12,7	12,7	36,5	82,0	6 Stk.	5.000 Stk.	Weiß (WH), Transparent (CL)	596-61209
TAG22TD3-1209-WHCL	3,5	7,6	25,4	12,7	36,5	82,0	3 Stk.	2.500 Stk.	Weiß (WH), Transparent (CL)	596-32091
TAG24TD1-1209-WHCL	3,5	7,6	50,8	12,7	36,5	55,0	1 Stk.	1.000 Stk.	Weiß (WH), Transparent (CL)	596-12094

Alle Maße in mm. Technische Änderungen vorbehalten.

Mindestbestellmengen (MOQ) können abweichend zum Verpackungsinhalt sein. Andere Packungsgrößen sind möglicherweise erhältlich. Weitere Farben auf Anfrage erhältlich.



Selbstlaminiierende Etiketten für Thermotransferbedruckung

Helatag 1209

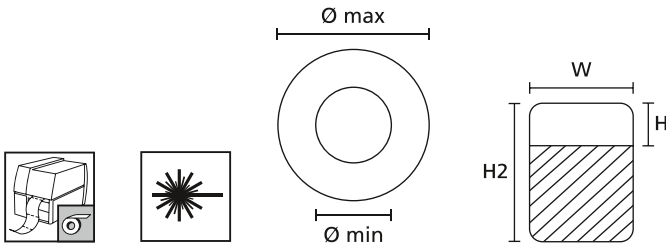

TYP	Bündel Ø min.	Bündel Ø max.	Breite (W)	Höhe (H)	Höhe (H2)	Breite des Trägers (WL)	Etiketten je Reihe	Inhalt	Farbe	Art.-Nr.
TAG23TD5-1209-WHCL	4,5	10,0	19,1	12,7	44,5	101,6	5 Stk.	5.000 Stk.	Weiß (WH), Transparent (CL)	596-12095
TAG25TD3-1209-WHCL	4,5	10,0	25,4	12,7	44,5	82,0	3 Stk.	2.500 Stk.	Weiß (WH), Transparent (CL)	596-51209
TAG9TD3-1209-WHCL	5,5	12,1	25,4	19,1	57,1	82,0	3 Stk.	2.500 Stk.	Weiß (WH), Transparent (CL)	596-91209
TAG10TD2-1209-WHCL	5,5	12,1	49,5	19,1	57,1	101,6	2 Stk.	1.000 Stk.	Weiß (WH), Transparent (CL)	596-12090
TAG91TD1-1209-WHCL	8,0	16,0	70,0	35,0	85,0	74,0	1 Stk.	500 Stk.	Weiß (WH), Transparent (CL)	596-41209
TAG1TD2-1209-WHCL	8,5	18,2	48,2	19,1	79,2	101,6	2 Stk.	1.000 Stk.	Weiß (WH), Transparent (CL)	596-21209
TAG3TD3-1209-WHCL	10,0	22,2	25,4	25,4	95,3	82,0	3 Stk.	1.000 Stk.	Weiß (WH), Transparent (CL)	596-31209
TAG6TD1-1209-WHCL	10,0	22,2	50,8	25,4	95,3	55,0	1 Stk.	500 Stk.	Weiß (WH), Transparent (CL)	596-11209
TAG107TD3-1209-WHCL	12,0	37,5	25,4	31,8	149,9	82,0	3 Stk.	1.000 Stk.	Weiß (WH), Transparent (CL)	596-01209
TAG38TD3-1209-WHCL	20,8	47,5	25,4	38,1	187,2	82,0	3 Stk.	1.000 Stk.	Weiß (WH), Transparent (CL)	596-12098
TAG07TD1-1209-WHCL	20,8	47,5	50,8	25,4	187,2	55,0	1 Stk.	250 Stk.	Weiß (WH), Transparent (CL)	596-71209

Alle Maße in mm. Technische Änderungen vorbehalten.
Mindestbestimmungen (MOQ) können abweichend zum Verpackungsinhalt sein. Andere Packungsgrößen sind möglicherweise erhältlich. Weitere Farben auf Anfrage erhältlich.



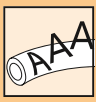

Selbstlaminiierende Etiketten für Thermotransferbedruckung

Helatag 1232

Die selbstlaminiierenden Etiketten sind ideal für die Kennzeichnung von Schläuchen und Leitungen, die widrigen Umgebungen ausgesetzt sind, wie beispielsweise in der Hydraulikindustrie. Helatag 1232 besteht aus einem weißen Beschriftungsfeld und einem äußerst beständigen Schutzlaminat, welches die Bedruckung vor Staub, Schmutz und mechanischer Abnutzung schützt.

Hauptmerkmale

- Hochwertige Kabellaminieretiketten aus Polyester
- Ideal für die Kennzeichnung von Kabeln und Leitungen in anspruchsvollen Umgebungen
- Sehr flexibles und gleichzeitig rei- und schlagfestes Material
- Hervorragende Beständigkeit gegen Alkohol, Benzin, Reinigungslösungen und Hydrauliköle
- Äuerst temperatur- und UV-beständig
- Perforation erlaubt bedarfsgerechtes Verkürzen des Schutzlaminates bei kleineren Außendurchmessern
- Hervorragender Schutz gegenüber Feuchtigkeit und mechanischen Abrieb durch das Schutzlaminat
- Abgerundete Ecken garantieren bessere Endhaftung

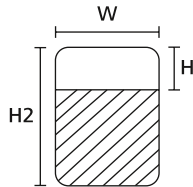
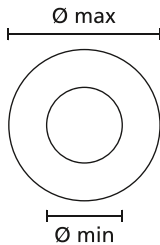

Helatag 1232 – selbstlaminiierende Etiketten mit guter Beständigkeit gegen Alkohol und Hydrauliköle.

MATERIAL	Typ 1232, Polyester, weiß/transparent (1232)
Betriebstemperatur	-40 °C bis +150 °C
Verarbeitungstemperatur	ab +2 °C
Klebstoff	Acryl
Foliendicke	50 µm
Chem. Eigenschaften	Gute Widerstandsfähigkeit gegen Wasser, Alkohol, Benzin, Reinigungslösungen und Hydrauliköle
Empfohlene Farbbänder	TT822OUT
Thermotransferdrucker	TT431, TT4030

RoHS

TYP	Bündel Ø min.	Bündel Ø max.	Breite (W)	Höhe (H)	Höhe (H2)	Breite des Trägers (WL)	Etiketten je Reihe	Inhalt	Farbe	Art.-Nr.
TAG32-135TD1	14,0	30,2	32,0	40,0	135,0	38,0	1 Stk.	650 Stk.	Weiß (WH), Transparent (CL)	596-01904
TAG32-230TD1	30,2	56,0	32,0	60,0	230,0	36,0	1 Stk.	400 Stk.	Weiß (WH), Transparent (CL)	596-01903

Alle Maße in mm. Technische Änderungen vorbehalten.

Mindestbestellmengen (MOQ) können abweichend zum Verpackungsinhalt sein. Andere Packungsgrößen sind möglicherweise erhältlich.



Selbstlaminiierende Etiketten für Thermotransferbedruckung

Helatag 323, für hohe Temperaturen

Für besondere Anforderungen an chemische Beständigkeit sowie für Anwendungen im Außeneinsatz wurde dieses Kabellaminieretikett entwickelt. Es besteht aus einem bedruckbaren Bereich und einem Schutzlaminat, der die Bedruckung vor Staub, Schmutz und mechanischer Abnutzung schützt. Das Etikett wird insbesondere zur Kennzeichnung von Kabeln und Leitungen in der Industrie sowie Militärtechnik verwendet.

Hauptmerkmale

- Kabellaminieretiketten mit weißem Beschriftungsfeld
- Äußerst temperatur- und chemikalienbeständig
- UV- und witterungsbeständig – fünf Jahre bei mitteleuropäischem Normalklima
- Hervorragender Schutz gegenüber Feuchtigkeit und mechanischem Abrieb durch das Schutzlaminat



Einfache Etikettierung von flexiblen, halbflexiblen und starren Kabeln und Leitungen mit Helatag Kabellaminieretiketten.

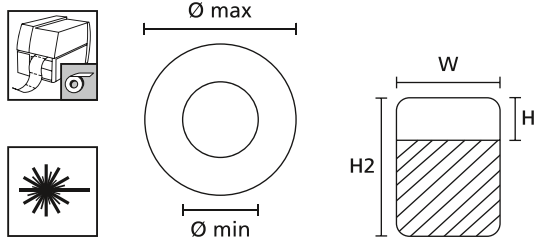

MATERIAL	Typ 323, Polyvinylidenfluorid (323)
Betriebstemperatur	-40 °C bis +140 °C
Verarbeitungstemperatur	ab +10 °C
Klebstoff	Acryl
Foliendicke	25 µm
Chem. Eigenschaften	Sehr gut beständig gegen Wasser, UV-Strahlung und Witterungseinflüsse, gute Beständigkeit gegen Lösemittel auf Petroleumbasis
Empfohlene Farbbänder	TT932DOUT
Thermotransferdrucker	TT431, TT4030



TYP	Bündel Ø min.	Bündel Ø max.	Breite (W)	Höhe (H)	Höhe (H2)	Breite des Trägers (WL)	Etiketten je Reihe	Inhalt	Farbe	Art.-Nr.
TAG51TD3-323-WHCL	1,4	3,0	25,4	8,8	19,1	85,0	3 Stk.	5.000 Stk.	Weiß (WH), Transparent (CL)	596-51320
TAG26TD6-323-WHCL	1,5	3,0	12,7	9,5	19,1	85,0	6 Stk.	10.000 Stk.	Weiß (WH), Transparent (CL)	596-26320
TAG36TD7-323-WHCL	2,0	4,7	12,7	9,0	23,8	95,0	7 Stk.	10.000 Stk.	Weiß (WH), Transparent (CL)	596-36320
TAG2TD6-323-WHCL	3,5	7,6	12,7	12,7	36,5	82,0	6 Stk.	5.000 Stk.	Weiß (WH), Transparent (CL)	596-02320
TAG22TD1-323-WHCL	3,5	7,6	25,4	12,7	36,5	31,2	1 Stk.	1.500 Stk.	Weiß (WH), Transparent (CL)	596-00124
TAG22TD3-323-WHCL	3,5	7,6	25,4	12,7	36,5	82,0	3 Stk.	2.500 Stk.	Weiß (WH), Transparent (CL)	596-22320
TAG24TD1-323-WHCL	3,5	7,6	50,8	12,7	36,5	55,0	1 Stk.	1.000 Stk.	Weiß (WH), Transparent (CL)	596-24320
TAG23TD5-323-WHCL	4,5	10,0	19,1	12,7	44,5	101,6	5 Stk.	5.000 Stk.	Weiß (WH), Transparent (CL)	596-23320
TAG25TD3-323-WHCL	4,5	10,0	25,4	12,7	44,5	82,0	3 Stk.	2.500 Stk.	Weiß (WH), Transparent (CL)	596-25320
TAG9TD3-323-WHCL	5,5	12,1	25,4	19,1	57,1	82,0	3 Stk.	2.500 Stk.	Weiß (WH), Transparent (CL)	596-09320
TAG10TD2-323-WHCL	5,5	12,1	49,5	19,1	57,1	101,6	2 Stk.	1.000 Stk.	Weiß (WH), Transparent (CL)	596-10320
TAG1TD2-323-WHCL	8,5	18,2	48,2	19,1	79,2	101,6	2 Stk.	1.000 Stk.	Weiß (WH), Transparent (CL)	596-01320
TAG3TD1-323-WHCL	10,0	22,2	25,4	25,4	95,3	28,0	1 Stk.	500 Stk.	Weiß (WH), Transparent (CL)	596-00125
TAG3TD3-323-WHCL	10,0	22,2	25,4	25,4	95,3	82,0	3 Stk.	1.000 Stk.	Weiß (WH), Transparent (CL)	596-03320
TAG6TD1-323-WHCL	10,0	22,2	50,8	25,4	95,3	55,0	1 Stk.	500 Stk.	Weiß (WH), Transparent (CL)	596-06320
TAG107TD3-323-WHCL	12,0	37,5	25,4	31,8	149,9	82,0	3 Stk.	1.000 Stk.	Weiß (WH), Transparent (CL)	596-10732
TAG38TD3-323-WHCL	20,8	47,5	25,4	38,1	187,2	82,0	3 Stk.	1.000 Stk.	Weiß (WH), Transparent (CL)	596-38320
TAG07TD1-323-WHCL	20,8	47,5	50,8	25,4	187,2	55,0	1 Stk.	250 Stk.	Weiß (WH), Transparent (CL)	596-07320

Alle Maße in mm. Technische Änderungen vorbehalten.
Mindestbestellmengen (MOQ) können abweichend zum Verpackungsinhalt sein. Andere Packungsgrößen sind möglicherweise erhältlich. Weitere Farben auf Anfrage erhältlich.



Artikel in persönliche Merkliste legen!

www.HT.click/9-481



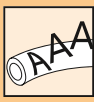

Selbstlaminiierende Etiketten für Laserbedruckung

Helatag 1104 (Weiß-Transparent)

Aufgrund des hochwertigen Polyestermaterials sind diese Etiketten besonders für die selbstlaminiierende Ader- und Kabelkennzeichnung geeignet. Helatag 1104 besteht aus einem bedruckbaren Bereich und einem Schutzlaminat, der die Bedruckung vor Staub, Schmutz und mechanischer Abnutzung schützt. Für Kabelmarkierer mit einer Gesamtlänge über ca. 100 mm verwenden wir ein etwas dickeres Material (Helatag 1105). Dadurch lässt sich der Markierer bei dieser Größe einfacher vom Bogen mit der Hand ablösen und vereinfacht durch die größere Materialsteifigkeit das Aufbringen auf das große Kabel oder Rohr.

Hauptmerkmale

- Hochwertige selbstlaminiierende Etiketten
- Für die Bedruckung mit handelsüblichen Laserdruckern
- Geeignet für die Kennzeichnung von Kabeln und Leitungen
- Hervorragender Schutz gegen Feuchtigkeit und mechanischen Abrieb durch das Schutzlaminat
- Etikettenmaterial 1104 (25 µm) für Standardanwendungen
- Bessere Haftung durch abgerundete Ecken
- Stabile Kunststoffverpackung sorgt für lange Verwendbarkeit der Etiketten
- Problemloses Bedrucken sowie einfache und effiziente Etikettengestaltung mit der Software TagPrint Pro
- MS-Windows Word Druckvorlagen für einfache Anwendungen unter www.HellermannTyton.de (Mediathek)



Helatag sorgt für die dauerhafte Kennzeichnung von Kabeln mit Barcodes.

MATERIAL	Typ 1104, Polyester, weiß/transparent (1104)
Betriebstemperatur	-40 °C bis +150 °C
Verarbeitungstemperatur	ab +10 °C
Klebstoff	Acryl
Foliendicke	25 µm
Chem. Eigenschaften	Ausgezeichnete Widerstandsfähigkeit gegen Alkohol, Benzin, Reinigungslösungen, Butanol, Äthyl- und Butylcellosolve-Lösungsmittel, Batteriesäure

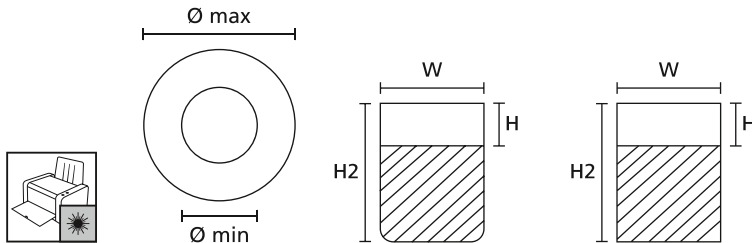

Nur 594-11041 und 594-11040



Software TagPrint Pro für problemloses Bedrucken siehe Seite 527. MS-Windows Word Druckvorlagen für einfache Anwendungen unter www.HellermannTyton.de (Mediathek).

TYP	Bündel Ø min.	Bündel Ø max.	Breite (W)	Höhe (H)	Höhe (H2)	Etiketten je Blatt	Inhalt	Farbe	Art.-Nr.
TAG26LA4-1104-WHCL	1,5	3,0	12,7	9,5	19,1	180 Stk.	5.000 Stk.	Weiß (WH), Transparent (CL)	594-11041
TAG130LA4-1104-WHCL	2,4	4,8	12,7	9,0	24,0	165 Stk.	5.000 Stk.	Weiß (WH), Transparent (CL)	594-21104
TAG49LA4-1104-WHCL	2,6	5,3	25,4	8,8	25,4	70 Stk.	2.500 Stk.	Weiß (WH), Transparent (CL)	594-11042
TAG131LA4-1104-WHCL	3,8	7,6	12,7	12,7	36,5	105 Stk.	2.500 Stk.	Weiß (WH), Transparent (CL)	594-31104
TAG132LA4-1104-WHCL	3,8	7,6	20,3	12,7	36,5	63 Stk.	2.500 Stk.	Weiß (WH), Transparent (CL)	594-41104
TAG02LA4-1104-WHCL	3,8	7,6	25,4	12,7	36,5	49 Stk.	2.450 Stk.	Weiß (WH), Transparent (CL)	594-01104
TAG133LA4-1104-WHCL	5,1	10,1	19,1	12,7	44,5	60 Stk.	2.500 Stk.	Weiß (WH), Transparent (CL)	594-51104
TAG134LA4-1104-WHCL	5,1	10,1	25,4	12,7	44,5	42 Stk.	1.000 Stk.	Weiß (WH), Transparent (CL)	594-61104
TAG09LA4-1104-WHCL	5,8	11,6	25,4	19,1	55,5	35 Stk.	1.000 Stk.	Weiß (WH), Transparent (CL)	594-11104
TAG135LA4-1104-WHCL	6,7	13,5	48,5	12,7	55,0	20 Stk.	500 Stk.	Weiß (WH), Transparent (CL)	594-71104
TAG137LA4-1104-WHCL	7,1	14,3	31,8	22,9	67,7	24 Stk.	1.000 Stk.	Weiß (WH), Transparent (CL)	594-91104
TAG136LA4-1104-WHCL	7,7	15,5	25,4	19,1	67,7	28 Stk.	1.000 Stk.	Weiß (WH), Transparent (CL)	594-81104
TAG145LA4-1104-WHCL	11,1	22,3	25,4	25,4	95,3	21 Stk.	1.000 Stk.	Weiß (WH), Transparent (CL)	594-11040

Alle Maße in mm. Technische Änderungen vorbehalten.

Mindestbestellmengen (MOQ) können abweichend zum Verpackungsinhalt sein. Andere Packungsgrößen sind möglicherweise erhältlich.



Produktspezifische Zulassungen und Normen finden Sie im Anhang.



Selbstlaminiierende Etiketten für Laserbedruckung

Helatag 1105 (Weiß-Transparent)

Aufgrund des hochwertigen Polyestermaterials sind diese Etiketten besonders für die selbstlaminiierende Ader- und Kabelkennzeichnung geeignet. Für Kabelmarkierer mit einer Gesamtlänge über ca. 100 mm verwenden wir ein etwas dickeres Material (Typ 1105). Dadurch lässt sich der Markierer bei dieser Größe einfacher vom Bogen mit der Hand ablösen und vereinfacht durch die größere Materialsteifigkeit das Aufbringen auf das große Kabel oder Rohr.

Hauptmerkmale

- Hochwertige selbstlaminiierende Etiketten
- Geeignet für die Kennzeichnung von Kabeln und Leitungen
- Hervorragender Schutz gegen Feuchtigkeit und mechanischen Abrieb durch das Schutzlaminat
- Stärkere Folie (50 µm) erleichtert das Aufbringen bei großen Rohr- und Kabeldurchmessern
- Bessere Haftung durch abgerundete Ecken
- Stabile Kunststoffverpackung sorgt für lange Verwendbarkeit der Etiketten
- Problemloses Bedrucken sowie einfache und effiziente Etikettengestaltung mit der Software TagPrint Pro
- MS-Windows Word Druckvorlagen unter www.HellermannTyton.de (Mediathek)



Helatag sorgt für die dauerhafte Kennzeichnung von Kabeln mit Barcodes.

MATERIAL	Typ 1105, Polyester, weiß-transparent (1105)
Betriebstemperatur	-40 °C bis +150 °C
Verarbeitungstemperatur	ab +2 °C
Klebstoff	Acryl
Foliendicke	50 µm
Chem. Eigenschaften	Ausgezeichnete Widerstandsfähigkeit gegen Alkohol, Benzin, Reinigungslösungen, Butanol, Batteriesäure, Äthyl- und Butylcellosolve-Lösungsmittel

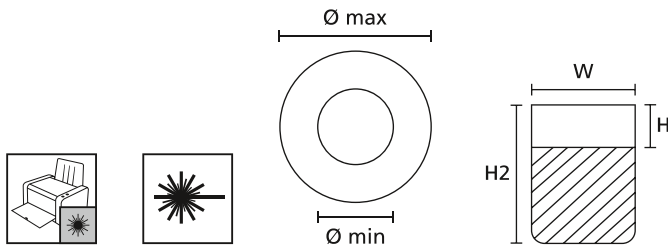

Software TagPrint Pro für problemloses Bedrucken siehe Seite 527.
MS-Windows Word Druckvorlagen für einfache Anwendungen unter www.HellermannTyton.de (Mediathek).

TYP	Bündel Ø min.	Bündel Ø max.	Breite (W)	Höhe (H)	Höhe (H2)	Etiketten je Blatt	Inhalt	Farbe	Art.-Nr.
TAG138LA4-1105-WHCL	11,8	23,6	38,1	19,1	93,1	15 Stk.	500 Stk.	Weiß (WH), Transparent (CL)	594-13876
TAG139LA4-1105-WHCL	18,2	36,4	38,1	25,4	139,7	10 Stk.	500 Stk.	Weiß (WH), Transparent (CL)	594-13976

Alle Maße in mm. Technische Änderungen vorbehalten.
 Mindestbestellmengen (MOQ) können abweichend zum Verpackungsinhalt sein. Andere Packungsgrößen sind möglicherweise erhältlich.



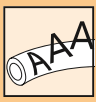

Selbstlaminierende Etiketten für manuelle Beschriftung

RiteOn, Material 1401 im Dispenser

Die RiteOn-Etiketten sind besonders für die selbstlaminierende Ader- und Kabelkennzeichnung geeignet. Das Schutzlaminat sorgt für optimalen Schutz der Kennzeichnung gegenüber Feuchtigkeit, Schmutz und mechanischem Abrieb.

Das praktische Starter Pack SPRO200-1401-WH ist die ideale Lösung, um Kabel und Leitungen manuell zu kennzeichnen.

Es besteht aus folgenden Produkten:

1 x RiteOn Dispenser

1 x RO202, Rolle mit 150 Stück selbstklebenden weißen Etiketten für Kabeldurchmesser von 6 mm bis 12 mm

1 x T82S-BK schwarz, Markierstift mit schnell trocknender Tinte

Hauptmerkmale

- Praktischer RiteOn-Etikettenspender für die manuelle Beschriftung
- Ideal für Reparatur- und Wartungsarbeiten bei kleinen Volumina
- Einfaches Beschriften und Verarbeiten der Etiketten
- Hervorragender Schutz gegenüber Feuchtigkeit und mechanischem Abrieb durch das Schutzlaminat
- Markierstift T82 für professionelle und dauerhafte Handbeschriftung
- Beschreiben der Etiketten im Sichtfenster des Dispensers und anschließendes Applizieren
- Nachfüllpackungen erhältlich (REF)



Schnelle und einfache Kennzeichnung mit RiteOn-Etiketten im Dispenser.

MATERIAL	Typ 1401, Vinyl (1401)
Betriebstemperatur	-40 °C bis +80 °C
Verarbeitungstemperatur	ab +10 °C
Klebstoff	Acryl
Foliendicke	80 µm
Chem. Eigenschaften	Gute Widerstandsfähigkeit gegen Wasser, Öle und eine Vielzahl von Lösungsmitteln

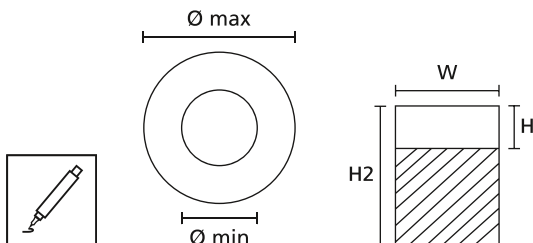

www.HellermannTyton.de/RiteOn-cat22

TYP	Bezeichnung	Bündel Ø min.	Bündel Ø max.	Breite (W)	Höhe (H)	Höhe (H2)	Inhalt	Farbe	Art.-Nr.
RO201-1401-WH	Befüllter Dispenser	4,0	8,1	12,7	12,7	38,1	200 Stk.	Weiß (WH), Transparent (CL)	550-14011
RO202-1401-WH		6,1	12,1	19,1	12,7	50,8	150 Stk.	Weiß (WH), Transparent (CL)	550-14012
RO203-1401-WH		9,1	18,2	19,1	25,4	76,2	100 Stk.	Weiß (WH), Transparent (CL)	550-14013
RO201REF-1401-WH	Nachfüllpackung	4,0	8,1	12,7	12,7	38,1	200 Stk.	Weiß (WH), Transparent (CL)	550-14014
RO202REF-1401-WH		6,1	12,1	19,1	12,7	50,8	150 Stk.	Weiß (WH), Transparent (CL)	550-11401
RO203REF-1401-WH		9,1	18,2	19,1	25,4	76,2	100 Stk.	Weiß (WH), Transparent (CL)	550-71401
SPRO200-1401-WH	RiteOn Starter Pack	6,1	12,1	19,1	12,7	50,8	150 Stk.	Weiß (WH), Transparent (CL)	550-14010

Alle Maße in mm. Technische Änderungen vorbehalten.

Mindestbestellmengen (MOQ) können abweichend zum Verpackungsinhalt sein. Andere Packungsgrößen sind möglicherweise erhältlich. Weitere Farben auf Anfrage erhältlich.

TYP	Bezeichnung	Inhalt	Farbe	Art.-Nr.
T82R-RD	Markierstift	2 Stk.	Rot (RD)	500-50822
T82S-BK	Markierstift	2 Stk.	Schwarz (BK)	500-50820

Technische Änderungen vorbehalten. Mindestbestellmengen (MOQ) können abweichend zum Verpackungsinhalt sein. Andere Packungsgrößen sind möglicherweise erhältlich.



Selbstlaminiierende Etiketten für manuelle Beschriftung

HELASIGN, Material 1402 im Taschenbuchformat

Diese selbstlaminiierenden Etiketten eignen sich besonders zur schnellen Kennzeichnung von Kabeln, Leitungen und Rohren zur temporären und permanenten Kennzeichnung vor Ort.

Hauptmerkmale

- Selbstlaminiierende Etiketten im handlichen Taschenbuchformat
- Optimaler Schutz vor Staub und Schmutz durch das Taschenbuchdeckblatt
- Ideal für Reparatur- und Wartungsarbeiten
- Einfaches Beschriften und Verarbeiten der Etiketten
- Hervorragender Schutz gegenüber Feuchtigkeit und mechanischem Abrieb durch das Schutzlaminat
- Hilfswerkzeug für saubere Platzierung der Etiketten enthalten
- Markierstift T82 für professionelle und dauerhafte Handbeschriftung



HELASIGN Kabellaminieretiketten im Taschenbuch – robust und aufmerksamkeitsstark.

MATERIAL	Typ 1402, Vinyl (1402)
Betriebstemperatur	-40 °C bis +80 °C
Verarbeitungstemperatur	ab +8 °C
Klebstoff	Acryl
Foliendicke	80 µm
Chem. Eigenschaften	Gute Widerstandsfähigkeit gegen Wasser, Öle und eine Vielzahl von Lösungsmitteln

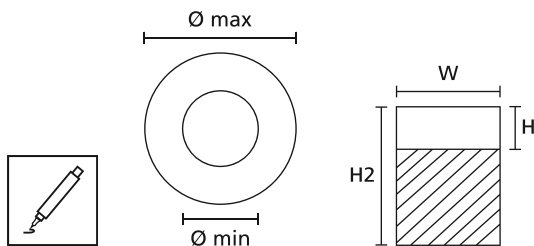

TYP	Bündel Ø min.	Bündel Ø max.	Breite (W)	Höhe (H)	Höhe (H2)	Inhalt	Farbe	Art.-Nr.
HSMB-C2-1402-BU	6,1	12,1	19,1	12,7	50,8	120 Stk.	Blau (BU), Transparent (CL)	598-11402
HSMB-C2-1402-YE	6,1	12,1	19,1	12,7	50,8	120 Stk.	Gelb (YE), Transparent (CL)	598-14029
HSMB-C2-1402-GN	6,1	12,1	19,1	12,7	50,8	120 Stk.	Grün (GN), Transparent (CL)	598-01402
HSMB-C2-1402-OG	6,1	12,1	19,1	12,7	50,8	120 Stk.	Orange (OG), Transparent (CL)	598-14028
HSMB-C2-1402-RD	6,1	12,1	19,1	12,7	50,8	120 Stk.	Rot (RD), Transparent (CL)	598-14027
HSMB-C2-1402-WH	6,1	12,1	19,1	12,7	50,8	120 Stk.	Weiß (WH), Transparent (CL)	598-14026
HSMB-C3-1402-BU	9,1	18,2	25,4	19,1	76,2	60 Stk.	Blau (BU), Transparent (CL)	598-71402
HSMB-C3-1402-YE	9,1	18,2	25,4	19,1	76,2	60 Stk.	Gelb (YE), Transparent (CL)	598-51402
HSMB-C3-1402-GN	9,1	18,2	25,4	19,1	76,2	60 Stk.	Grün (GN), Transparent (CL)	598-61402
HSMB-C3-1402-OG	9,1	18,2	25,4	19,1	76,2	60 Stk.	Orange (OG), Transparent (CL)	598-41402
HSMB-C3-1402-RD	9,1	18,2	25,4	19,1	76,2	60 Stk.	Rot (RD), Transparent (CL)	598-31402
HSMB-C3-1402-WH	9,1	18,2	25,4	19,1	76,2	60 Stk.	Weiß (WH), Transparent (CL)	598-21402
HSMB-C4-1402-WH	16,2	32,3	25,4	25,4	127,0	30 Stk.	Weiß (WH), Transparent (CL)	598-40402
HSMB-C5-1402-WH	20,2	40,3	25,4	25,4	152,0	30 Stk.	Weiß (WH), Transparent (CL)	598-50402

Alle Maße in mm. Technische Änderungen vorbehalten.

Mindestbestimmungen (MOQ) können abweichend zum Verpackungsinhalt sein. Andere Packungsgrößen sind möglicherweise erhältlich. Weitere Farben auf Anfrage erhältlich.

TYP	Bezeichnung	Inhalt	Farbe	Art.-Nr.
T82R-RD	Markierstift	2 Stk.	Rot (RD)	500-50822
T82S-BK	Markierstift	2 Stk.	Schwarz (BK)	500-50820

Technische Änderungen vorbehalten. Mindestbestimmungen (MOQ) können abweichend zum Verpackungsinhalt sein. Andere Packungsgrößen sind möglicherweise erhältlich.



Artikel in persönliche Merkliste legen!

www.HT.click/9-485



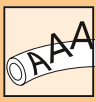

Vorbedruckte Kabelmarkierer

Helagrip, aufschiebbar, mit Schnittnase

Helagrip eignet sich zur Kennzeichnung von Kabeln und Leitungen, beispielsweise im Maschinen- und Schaltschrankbau, Starkstromanlagenbau, für Trassenführungen und Kabelschächte. Lieferbar ist Helagrip im internationalen Widerstandsfarbcode mit Aufdruck 0–9 und in der Farbe Gelb mit Aufdrucken 0–9, A–Z, +, -, /, Punkt und Erdungssymbol. Außerdem sind sie auf Anfrage individuell oder mehrstellig bedruckt und ohne Aufdruck sowie in der Farbe Weiß mit schwarzem Aufdruck lieferbar.

Hauptmerkmale

- Leichtes Aufschieben der Kennzeichnungstüllen auf Kabel und Leitungen Für die Kennzeichnung vor der Montage
- Verdrehsichere Aneinanderreihung der Zeichenkombinationen durch die Schnittnase
- Verfügbar in den Farben Gelb sowie in den Farben des internationalen Widerstandsfarbcodes
- Flexibles Material zur sicheren Kennzeichnung
- Montagedorne (TJC) zur einfacheren Applikation verfügbar

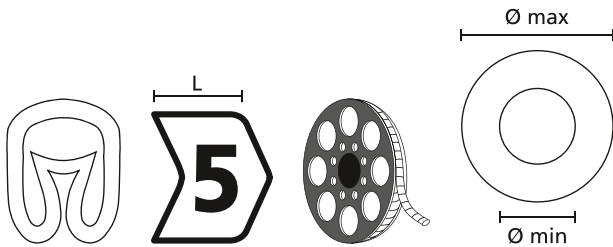

Helagrip mit Schnittnase

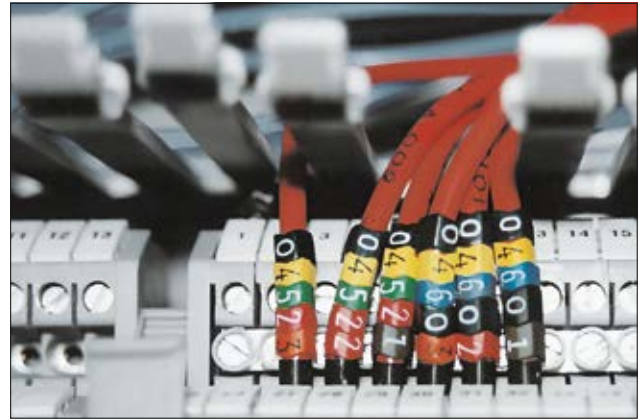

Auch bei beengtem Raum übersichtlich: Helagrip.

MATERIAL	Weich-PVC (PVC), cadmiumfrei
Betriebstemperatur	-65 °C bis +105 °C, kurzfristig bis +135 °C
Brandschutzeigenschaften	UL94 V0 (3 mm)

RoHS ✓

i Die Produkte wurden innerbetrieblich gemäß UL224 getestet.

TYP	Bündel Ø min.	Bündel Ø max.	Länge (L)	Inhalt
HGDC1-3	1,0	3,0	3,5	1.000 Stk.
HGDC2-5	2,0	5,0	3,5	1.000 Stk.
HGDC4-9	4,0	9,0	5,0	250 Stk.

Alle Maße in mm. Technische Änderungen vorbehalten.

Mindestbestellmengen (MOQ) können abweichend zum Verpackungsinhalt sein. Andere Packungsgrößen sind möglicherweise erhältlich. Weitere Farben auf Anfrage erhältlich.

TYP	Bezeichnung	Für Größe	Art.-Nr.
TJC1-3	Montagedorn TJC1-3	Helagrip 1-3	518-00113
TJC2-5	Montagedorn TJC2-5	Helagrip 2-5	518-00125
TJC4-9	Montagedorn TJC4-9	Helagrip 4-9	518-00149

Technische Änderungen vorbehalten.

Mindestbestellmengen (MOQ) können abweichend zum Verpackungsinhalt sein.



Vorbedruckte Kabelmarkierer

Helagrip, aufschiebbar, mit Schnittnase

HGDC1-3	
	Art.-Nr.
A	515-01014
B	515-01024
C	515-01034
D	515-01044
E	515-01054
F	515-01064
G	515-01074
H	515-01084
I	515-01094
J	515-01104
K	515-01114
L	515-01124
M	515-01134
N	515-01144
O	515-01154
P	515-01164
Q	515-01174
R	515-01184
S	515-01194
T	515-01204
U	515-01214
V	515-01224
W	515-01234
X	515-01244
Y	515-01254
Z	515-01264

HGDC1-3	
	Art.-Nr.
0	515-01604
1	515-01614
2	515-01624
3	515-01634
4	515-01644
5	515-01654
6	515-01664
7	515-01674
8	515-01684
9	515-01694
→	515-01704
↘	515-01714
↙	515-01724
↓	515-01734
•	515-01804
0	515-01600
1	515-01611
2	515-01622
3	515-01633
4	515-01644
5	515-01655
6	515-01666
7	515-01677
8	515-01688
9	515-01699

HGDC2-5	
	Art.-Nr.
A	515-02014
B	515-02024
C	515-02034
D	515-02044
E	515-02054
F	515-02064
G	515-02074
H	515-02084
I	515-02094
J	515-02104
K	515-02114
L	515-02124
M	515-02134
N	515-02144
O	515-02154
P	515-02164
Q	515-02174
R	515-02184
S	515-02194
T	515-02204
U	515-02214
V	515-02224
W	515-02234
X	515-02244
Y	515-02254
Z	515-02264

HGDC2-5	
	Art.-Nr.
0	515-02604
1	515-02614
2	515-02624
3	515-02634
4	515-02644
5	515-02654
6	515-02664
7	515-02674
8	515-02684
9	515-02694
→	515-02704
↘	515-02714
↙	515-02715
↓	515-02724
•	515-02734
0	515-02600
1	515-02611
2	515-02622
3	515-02633
4	515-02644
5	515-02655
6	515-02666
7	515-02677
8	515-02688
9	515-02699



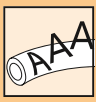

Vorbedruckte Kabelmarkierer

Helagrip, aufschiebbar, mit Schnittnase

HGDC4-9		HGDC4-9	
	Art.-Nr.		Art.-Nr.
A	515-03014	0	515-03604
B	515-03024	1	515-03614
C	515-03034	2	515-03624
D	515-03044	3	515-03634
E	515-03054	4	515-03644
F	515-03064	5	515-03654
G	515-03074	6	515-03664
H	515-03084	7	515-03674
I	515-03094	8	515-03684
J	515-03104	9	515-03694
K	515-03114	+	515-03704
L	515-03124	-	515-03714
M	515-03134	/	515-03724
N	515-03144	•	515-01946
O	515-03154	↓	515-01947
P	515-03164	0	515-03600
Q	515-03174	1	515-03611
R	515-03184	2	515-03622
S	515-03194	3	515-03633
T	515-03204	4	515-03644
U	515-03214	5	515-03655
V	515-03224	6	515-03666
W	515-03234	7	515-03677
X	515-03244	8	515-03688
Y	515-03254	9	515-03699
Z	515-03264		



Vorbedruckte Kabelmarkierer

Ovalgrip, aufschiebbar, mit geradem Schnitt

Diese Kabelmarkierer eignen sich für die Anwendung im Nah- und Fernverkehr (Busse und Bahnen), Maschinen- und Schaltschrankbau, Starkstromanlagenbau, für Trassenführungen und Kabelschächte. Lieferbar sind die Ovalgrip-Kennzeichnungsstüben auf Rolle im internationalen Widerstandsfarbcodes mit den Aufdrucken 0-9 sowie in der Farbe Gelb mit den Aufdrucken 0-9, A-Z, +, -, /, Punkt und Erdungssymbol. Die Kennzeichnungsschilder und -pfeile AT können mit Ovalgrip-Kennzeichnungsstüben bestückt werden.

AT1 ist passend für 7 Ovalgrip-Kennzeichnungsstüben der Größe 50.
 AT2 ist passend für 8 Ovalgrip-Kennzeichnungsstüben der Größe 85.
 AT3 ist passend für 14 Ovalgrip-Kennzeichnungsstüben der Größe 85.

Hauptmerkmale

- Ovale Kennzeichnungsstüben passend für AT1, AT2 oder AT3 (je nach Größe)
- Ideal für Wartungs- und Reparaturarbeiten, dafür Befestigung mit Kabelbindern
- Auch geeignet für die direkte Aufbringung auf Kabeln und Leitungen vor der Montage
- Verfügbar in der Farbe Gelb sowie in den Farben des internationalen Widerstandsfarbcodes



Nähere Informationen zu Kennzeichnungsschildern siehe Seite 494.

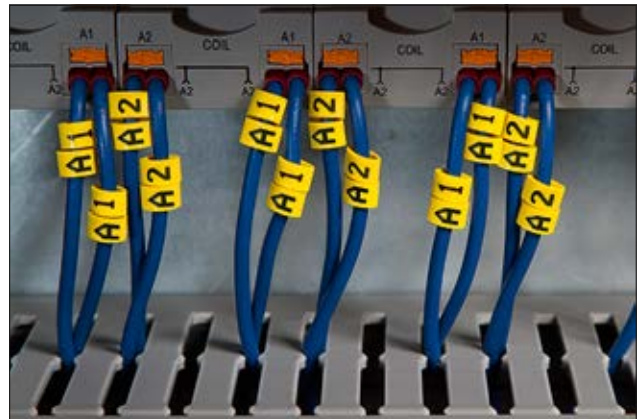

Ein einfaches Prinzip mit überzeugender Wirkung: Ovalgrip.

MATERIAL	Weich-PVC (PVC), cadmiumfrei
Betriebstemperatur	-65 °C bis +105 °C, kurzfristig bis +135 °C
Brandschutzeigenschaften	UL94 V0 (3 mm)

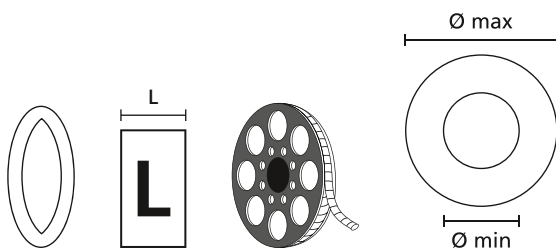

Ovalgrip ohne Schnittrase



Die Produkte wurden innerbetrieblich gemäß UL224 getestet.

TYP	Bündel Ø min.	Bündel Ø max.	Länge (L)	Inhalt	Für Größe
HODS50	1,7	3,7	4,0	1.000 Stk	AT1
HODS85	1,8	6,0	4,5	1.000 Stk	AT2/AT3

Alle Maße in mm. Technische Änderungen vorbehalten.
 Mindestbestellmengen (MOQ) können abweichend zum Verpackungsinhalt sein. Andere Packungsgrößen sind möglicherweise erhältlich. Weitere Farben auf Anfrage erhältlich.



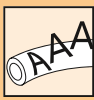

Vorbedruckte Kabelmarkierer

Ovalgrip, aufschiebbar, mit geradem Schnitt

HODS50	
	Art.-Nr.
A	531-15014
B	531-15024
C	531-15034
D	531-15044
E	531-15054
F	531-15064
G	531-15074
H	531-15084
I	531-15094
J	531-15104
K	531-15114
L	531-15124
M	531-15134
N	531-15144
O	531-15154
P	531-15164
Q	531-15174
R	531-15184
S	531-15194
T	531-15204
U	531-15214
V	531-15224
W	531-15234
X	531-15244
Y	531-15254
Z	531-15264

HODS50	
	Art.-Nr.
0	531-15274
1	531-15284
2	531-15294
3	531-15304
4	531-15314
5	531-15324
6	531-15334
7	531-15344
8	531-15354
9	531-15364
.	531-00174
/	531-00175
⏏	531-00176
+	531-00451
-	531-00452
0	531-15365
1	531-15366
2	531-15367
3	531-15368
4	531-15314
5	531-15370
6	531-15371
7	531-15372
8	531-15373
9	531-15374

HODS85	
	Art.-Nr.
A	531-07935
B	531-07936
C	531-07937
D	531-07938
E	531-07939
F	531-07940
G	531-07941
H	531-07942
I	531-07943
J	531-07944
K	531-07945
L	531-07946
M	531-07947
N	531-07948
O	531-07949
P	531-07950
Q	531-07951
R	531-07952
S	531-07953
T	531-07954
U	531-07955
V	531-07956
W	531-07957
X	531-07958
Y	531-07959
Z	531-07960

HODS85	
	Art.-Nr.
0	531-07925
1	531-07926
2	531-07927
3	531-07928
4	531-07732
5	531-07930
6	531-07931
7	531-07932
8	531-07933
9	531-07934
.	531-00384
/	531-07961
⏏	531-00386
+	531-07924
-	531-07923
0	531-07728
1	531-07729
2	531-07730
3	531-07731
4	531-07732
5	531-07733
6	531-07734
7	531-07735
8	531-07736
9	531-07737



Vorbedruckte Kabelmarkierer

WIC, aufklickbar

WIC-Markierer werden durch simples Aufdrücken mit dem ergonomisch entwickelten WIC Tool oder - sofern kein Werkzeug verfügbar ist - einfach per Hand auf das Kabel appliziert. Einfach die Markierer in das Werkzeug einführen, den ersten Markierer auf das Kabel drücken, drehen und den nächsten Markierer aufbringen. Sobald alle Markierer auf dem Kabel appliziert sind, werden diese zusammengeschoben, bis die Verriegelung einrastet. Für die Kennzeichnung von Glasfaserkabeln ist die manuelle Applikation empfohlen.

Größere Kabeldurchmesser (6 mm² bis 95 mm²) können mithilfe der WIC-Zubehöerteile WICA gekennzeichnet werden. Passend hierauf sind die Größen WIC0, WIC1 und WIC2 abgestimmt.

Hauptmerkmale

- Schnelle und einfache Verwendung vorbedruckter Kabelmarkierer
- Aufklickbar
- Ideal zur nachträglichen Montage oder für Wartungs- und Reparaturarbeiten
- Perfekte Ausrichtung der Zeichenkombinationen durch Einrasten der angrenzenden Markierer
- Auch bei Vibrationen fester Sitz durch hohe Materialspannung
- WIC Tool für alle vier Größen einsetzbar
- Bestückung des Werkzeugs mit bis zu 20 Markierern
- Erhältlich in der Farbe Gelb und in den Farben des internationalen Widerstandsfarbcodes
- Weitere Farben auf Anfrage
- 2-stellige Markierungen wie L1, L2, L3 und PE verfügbar
- Farbe des Trägers der Markierer gibt Auskunft über den Typ: WIC0 (grün), WIC1 (rot), WIC2 (blau), WIC3 (gelb)
- Zubehörteile zur Kennzeichnung von Kabeln von 6 mm² bis 25 mm² (WICA-AC10-25) und bis zu 95 mm² (WICA-ACT-BK) erhältlich

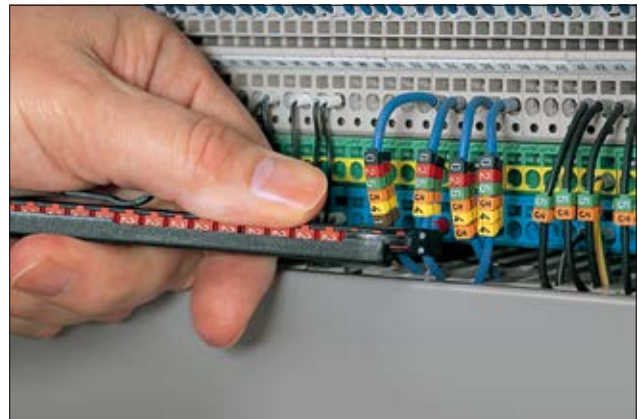

WIC-Markierer eignen sich besonders für die Kennzeichnung nach der Montage.

MATERIAL	Polyamid 6.6 (PA66)
Betriebstemperatur	-40 °C bis +85 °C, (+105 °C, 500 h)
Brandschutzeigenschaften	UL94 V0



Kundenspezifische Bedruckung auf Anfrage erhältlich.



www.HellermannTyton.de/WIC-cat22

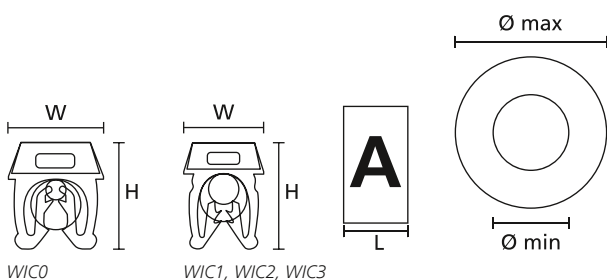

TYP	Bündel Ø min.	Bündel Ø max.	Breite (W)	Höhe (H)	Länge (L)	Leiter Durchmesser (mm ²)	Inhalt	Verarbeitungswerkzeug
WIC0	0,80	2,20	5,0	5,5	3,0	0,15-0,75	1.000 Stk.	WIC Tool
WIC1	2,00	2,80	5,0	6,4	3,0	0,50-1,50	1.000 Stk.	
WIC2	2,80	3,80	5,6	7,1	3,0	1,50-2,50	1.000 Stk.	
WIC3	4,30	5,30	8,0	9,6	3,0	4,00-6,00	500 Stk.	

Alle Maße in mm. Technische Änderungen vorbehalten.

Mindestbestellmengen (MOQ) können abweichend zum Verpackungsinhalt sein. Andere Packungsgrößen sind möglicherweise erhältlich. Weitere Farben auf Anfrage erhältlich.

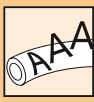

Vorbedruckte Kabelmarkierer

WIC, aufklickbar

Nutzen Sie unser Codierungssystem, um die für Ihren Gebrauch geeigneten Marker einfach zu bestellen.

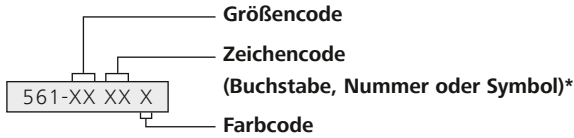

* Für das Sortiment und die Symbole , bitte den Code mit drei Ziffern verwenden.

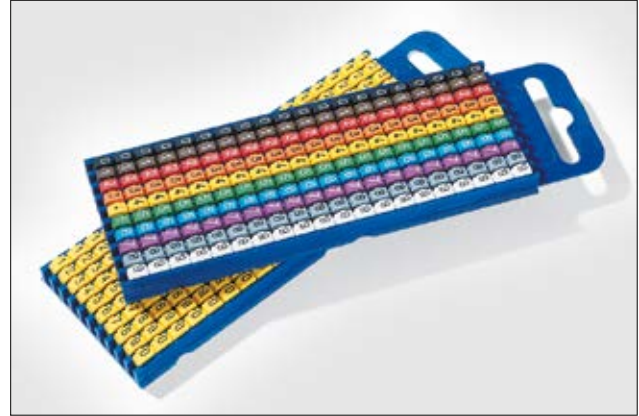

Einfache Verwendung vorbedruckter WIC-Kabelmarkierer.

Schritt 1: Wählen Sie Ihre Größe aus.

GRÖSSE	WIC0	WIC1	WIC2	WIC3
Code	00	01	02	03

Beispiel:

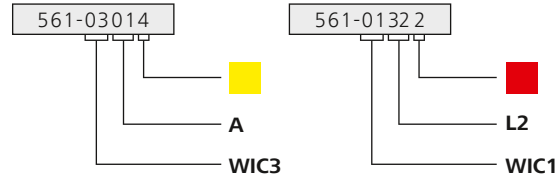

Schritt 2: Wählen Sie Buchstaben, Nummern oder Sortiment aus.

Buchstabe	A	B	C	D	E	F	G	H	I	J	K
Code	01	02	03	04	05	06	07	08	09	10	11
Buchstabe	L	M	N	O	P	Q	R	S	T	U	V
Code	12	13	14	15	16	17	18	19	20	21	22
Buchstabe	W	X	Y	Z							
Code	23	24	25	26							

Sortiment	0	1	2	3	4	5	6	7	8	9
Code	100									
Sortiment	A	E	L	N	R	S	T	+	-	
Code	994									
Sortiment	G	H	Y	Z	O	Q	J	K	X	L
Code	003									
Sortiment	L1	L1	L2	L2	L3	L3	N	N	↓	↓
Code	300									
Sortiment	L1	L1	L2	L2	L3	L3	N	N	↓	↓
Code	302									

Symbol	L1	L2	L3	PE	+	-	/	↓	.
Code	31	32	33	34	70	71	72	73	74
Symbol			=						
Code	75	76	77	000	001				

Sortiment	0	1	2	3	4	5	6	7	8	9
Code	101									
Sortiment	B	C	U	V	W	P	D	F	I	M
Code	002									
Sortiment	.	/	---	↓	+	-	~	=	*	
Code	004									
Sortiment	L1	L1	L2	L2	L3	L3	N	N	↓	↓
Code	301									
Sortiment	L1	L1	L2	L2	L3	L3	N	N	↓	↓
Code	303									

Schritt 3: Wählen Sie Ihre Farbe aus.

FARBE	0	1	2	3	4	5	6	7	8	9
Code										



Kundenspezifische Bedruckung auf Anfrage erhältlich.

Vorbedruckte Kabelmarkierer

WIC Tool und Zubehör

WIC-Markierer werden durch simples Aufdrücken mit dem ergonomisch entwickelten WIC Tool oder - sofern kein Werkzeug verfügbar ist - einfach per Hand auf das Kabel appliziert. Einfach die Markierer in das Werkzeug einführen, den ersten Markierer auf das Kabel drücken, drehen und den nächsten Markierer aufbringen. Sobald alle Markierer auf dem Kabel appliziert sind, werden diese zusammengesoben, bis die Verriegelung einrastet. Für die Kennzeichnung von Glasfaserkabeln ist die manuelle Applikation empfohlen. Größere Kabeldurchmesser (6 mm² bis 95 mm²) können mithilfe der WIC-Zubehöerteile WICA gekennzeichnet werden. Passend hierauf sind die Größen WIC0, WIC1 und WIC2 abgestimmt.

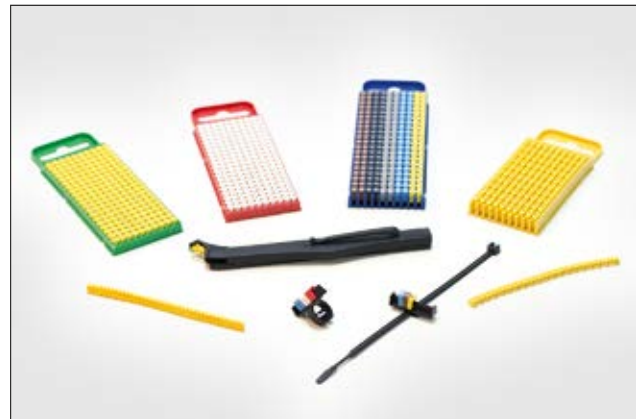

WIC-Kabelmarkierer und Zubehör.

Hauptmerkmale

- Schnelle und einfache Verwendung vorbedruckter Kabelmarkierer
- Aufklickbar
- Ideal zur nachträglichen Montage oder für Wartungs- und Reparaturarbeiten
- Perfekte Ausrichtung der Zeichenkombinationen durch Einrasten der angrenzenden Markierer
- Auch bei Vibrationen fester Sitz durch hohe Materialspannung
- WIC Tool für alle vier Größen einsetzbar
- Bestückung des Werkzeugs mit bis zu 20 Markierern
- Erhältlich in der Farbe Gelb und in den Farben des internationalen Widerstandsfarbcodes
- Weitere Farben auf Anfrage
- 2-stellige Markierungen wie L1, L2, L3 und PE verfügbar
- Farbe des Trägers der Markierer gibt Auskunft über den Typ: WIC0 (grün), WIC1 (rot), WIC2 (blau), WIC3 (gelb)
- Zubehöerteile zur Kennzeichnung von Kabeln von 6 mm² bis 25 mm² (WICA-AC10-25) und bis zu 95 mm² (WICA-ACT-BK) erhältlich

MATERIAL	Polyamid 6 glasfaserverstärkt (PA6GF15%)	Polyamid 6.6 schlagzäh modifiziert, hitzestabilisiert (PA66HIRHS)
Betriebs-temperatur	-40 °C bis +85 °C	-40 °C bis +85 °C, (+105 °C, 500 h)
Brandschutz-eigenschaften	UL94 V0	UL94 HB

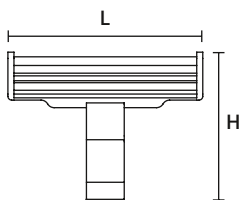

WICA-AC (Frontalansicht)

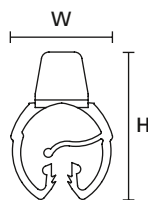

WICA-AC (Seitenansicht)

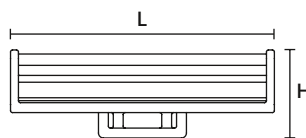

WICA-ACT (Frontalansicht)

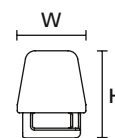

WICA-ACT (Seitenansicht)

TYP	Bezeichnung	Bündel Ø min.	Bündel Ø max.	Breite (W)	Höhe (H)	Länge (L)	Material	Markierer pro Träger	Inhalt	Art.-Nr.
WICA-ACT-BK	WIC-Kennzeichnungsadapterset für Kabelbandbefestigung	3,0	38,0	7,0	8,9	26,7	PA66HIRHS	8	100 Stk.	561-06000
WICA-AC10-25	WIC-Kennzeichnungsclip mit Schnappbefestigung	5,5	9,5	13,5	19,4	25,8	PA66HIRHS	8	100 Stk.	561-06001
WIC Tool	Applikationswerkzeug	-	-	-	-	-	PA6GF15	-	5 Stk.	561-00001

Alle Maße in mm. Technische Änderungen vorbehalten. Mindestbestellmengen (MOQ) können abweichend zum Verpackungsinhalt sein. Andere Packungsgrößen sind möglicherweise erhältlich.

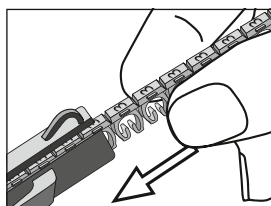

Schritt 1

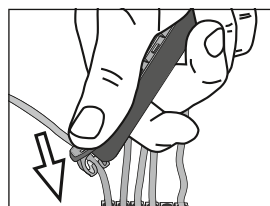

Schritt 2

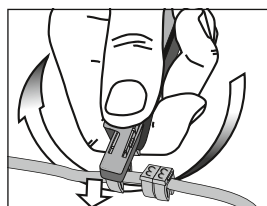

Schritt 3



Artikel in persönliche Merkleliste legen!

www.HT.click/9-493



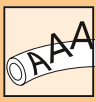

Kennzeichnungsbinder und -plättchen

AT (Arrowtag)

Die Kennzeichnungsschilder und -pfeile eignen sich zur Kennzeichnung von Kabelbäumen, Leitungsbündeln und anderen Objekten vor und nach der Montage. Mit Kabelbindern in beliebigen Längen kann eine Befestigung am Bündelgut erfolgen.

Hauptmerkmale

- Kennzeichnungsschilder und -pfeile zur Befestigung mit Kabelbindern
- Beschriftung mittels Markierstift T82 oder Bestückung mit Ovalgrip
- AT1 für 7 Ovalgrip-Kennzeichnungsstüben der Größe 50
- AT2 für 8 Ovalgrip-Kennzeichnungsstüben der Größe 85
- AT3 für 14 Ovalgrip-Kennzeichnungsstüben der Größe 85
- Individuell bedruckte Schilder und Pfeile auf Anfrage erhältlich



Flexible Kennzeichnung für unterschiedlichste Durchmesser mit AT-Kennzeichnungsplättchen.

MATERIAL	Polyamid 6.6 (PA66)
Betriebstemperatur	-40 °C bis +85 °C
Brandschutzeigenschaften	UL94 V2



Kennzeichnungspfeil AT1



Kennzeichnungsschild AT2



Kennzeichnungsschild AT3

TYP	Länge (L)	Breite (W)	Binderbreite max. (G)	Inhalt	Farbe	Art.-Nr.
AT1	62,5	4,7	7,4	100 Stk.	Natur (NA)	151-41119
	62,5	4,7	7,4	100 Stk.	Schwarz (BK)	151-41110
AT2	63,0	9,0	6,4	100 Stk.	Natur (NA)	151-41219
	63,0	9,0	6,4	100 Stk.	Schwarz (BK)	151-41210
AT3	100,0	9,0	6,4	100 Stk.	Natur (NA)	151-41319
	100,0	9,0	6,4	100 Stk.	Schwarz (BK)	151-41310

Alle Maße in mm. Technische Änderungen vorbehalten. Mindestbestellmengen (MOQ) können abweichend zum Verpackungsinhalt sein. Andere Packungsgrößen sind möglicherweise erhältlich.

TYP	Bezeichnung	Inhalt	Farbe	Art.-Nr.
T82R-RD	Markierstift	2 Stk.	Rot (RD)	500-50822
T82S-BK	Markierstift	2 Stk.	Schwarz (BK)	500-50820

Technische Änderungen vorbehalten. Mindestbestellmengen (MOQ) können abweichend zum Verpackungsinhalt sein. Andere Packungsgrößen sind möglicherweise erhältlich.



Kennzeichnungsbinder und -plättchen

Q-tags

Die Q-tags eignen sich für die Kennzeichnung von Kabelbäumen, Leitungsbündeln und anderen Objekten vor und nach der Montage. Mit Q-tie Kabelbindern in beliebigen Längen kann eine Befestigung am Bündelgut erfolgen. Die Schilder können manuell mit den Markierstiften der Reihe T82 beschriftet oder mit passenden Etiketten versehen werden.

Hauptmerkmale

- Kennzeichnungsschilder aus Polyamid mit Verriegelungsfunktion für mehr Sicherheit ("Pre-Locking"-Funktion)
- Zur Kennzeichnung von Kabeln und Leitungsbündeln
- System bestehend aus Q-tie und Q-tag ermöglicht zeitsparende Bündelung und Kennzeichnung in einem Schritt
- Direkte Beschriftung vor Ort oder nach der Verarbeitung der Schilder (Stifte T82S-BK/T82R-RD)
- Zusätzlich passende Etiketten für Thermotransferbedruckung erhältlich



Q-tag – Eindeutige Kennzeichnung und gute Lesbarkeit bringen Sicherheit.

MATERIAL	Polyamid 6.6 (PA66)
Betriebstemperatur	-40 °C bis +85 °C
Brandschutzeigenschaften	UL94 V2



Passende Etiketten finden Sie auf Seite 499.



Weitere Systemlösungen der Q-Serie finden Sie auf den Seiten 54, 165, 170.

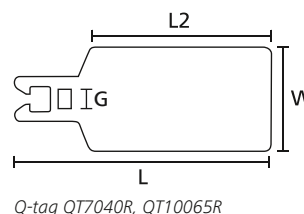
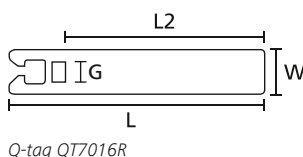
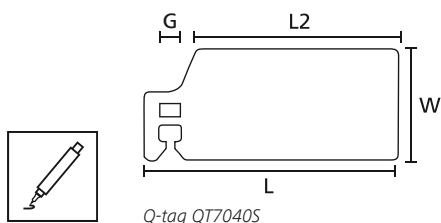

TYP	Zeichnung	Länge (L)	Länge (L2)	Breite (W)	Binderbreite max. (G)	Inhalt	Farbe	Empfohlene Etiketten	Art.-Nr.
QT10065R		135,0	100,0	135,0	4,7	25 Stk.	Weiß (WH)	TAG102-64TD1	151-10953
QT7016R		100,0	70,0	100,0	4,7	50 Stk.	Weiß (WH)	TAG68-16TD1	151-10950
QT7040R		100,0	70,0	100,0	4,7	50 Stk.	Weiß (WH)	TAG63TD1	151-10951
QT7040S		88,0	70,0	88,0	3,6	50 Stk.	Weiß (WH)	TAG63TD1	151-10952

Alle Maße in mm. Technische Änderungen vorbehalten. Mindestbestellmengen (MOQ) können abweichend zum Verpackungsinhalt sein. Andere Packungsgrößen sind möglicherweise erhältlich.

TYP	Bezeichnung	Inhalt	Farbe	Art.-Nr.
T82R-RD	Markierstift	2 Stk.	Rot (RD)	500-50822
T82S-BK	Markierstift	2 Stk.	Schwarz (BK)	500-50820

Technische Änderungen vorbehalten. Mindestbestellmengen (MOQ) können abweichend zum Verpackungsinhalt sein. Andere Packungsgrößen sind möglicherweise erhältlich.



Artikel in persönliche Merkliste legen!
www.HT.click/9-495



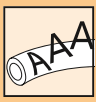

Kennzeichnungsbinder und -plättchen

IT-/IMP-Plättchen

Die IT- und IMP-Plättchen eignen sich für die Kennzeichnung von Kabelbäumen, Leitungsbündeln und anderen Objekten vor und nach der Montage. Mit Kabelbindern in beliebigen Längen (Breite bis 4,8 mm) kann eine Befestigung am Bündelgut erfolgen. Alternativ ist eine Fixierung mit Nieten möglich.

Die Plättchen können manuell mit den Markierstiften der Reihe T82 beschriftet oder mit passenden Etiketten versehen werden.

Hauptmerkmale

- IT- und IMP-Plättchen zur Kennzeichnung von Kabeln und Rohren mit großen Durchmessern
- Auch für die Kennzeichnung von ebenen Oberflächen
- Beschriftung mit bedruckbaren Etiketten oder mit Markierstiften der Serie T82
- Befestigung mit Kabelbindern oder Nieten
- Individuell bedruckte Plättchen auf Anfrage erhältlich



IT-/IMP-Plättchen – deutliche Lesbarkeit bringt Sicherheit.

MATERIAL	Polyamid 6.6 (PA66)
Betriebstemperatur	-40 °C bis +85 °C, (+105 °C, 500 h)
Brandschutzeigenschaften	UL94 V2

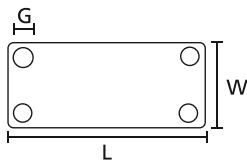

IT1, IMP



Passende Etiketten
finden Sie auf Seite 499.

TYP	Länge (L)	Breite (W)	Binderbreite max. (G)	Inhalt	Farbe	Empfohlene Etiketten	Art.-Nr.
IMP1.5	38,1	19,1	4,8	100 Stk.	Weiß (WH)	TAG18-16TD1	151-42159
IT1	44,0	19,0	4,8	100 Stk.	Natur (NA)	TAG28-16TD1	151-42119
IMP2	50,8	19,3	4,8	100 Stk.	Weiß (WH)	TAG28-16TD1	151-42229
IMP2.5	63,5	19,3	4,8	100 Stk.	Weiß (WH)	TAG43-16TD1	151-42259
IMP2.5W1.75	63,5	44,7	4,8	100 Stk.	Weiß (WH)	TAG43-41TD1	151-42269
IMP3.5	88,9	19,3	4,8	100 Stk.	Weiß (WH)	TAG68-16TD1	151-42359

Alle Maße in mm. Technische Änderungen vorbehalten.

Mindestbestellmengen (MOQ) können abweichend zum Verpackungsinhalt sein. Andere Packungsgrößen sind möglicherweise erhältlich.

TYP	Bezeichnung	Inhalt	Farbe	Art.-Nr.
T82R-RD	Markierstift	2 Stk.	Rot (RD)	500-50822
T82S-BK	Markierstift	2 Stk.	Schwarz (BK)	500-50820

Technische Änderungen vorbehalten.

Mindestbestellmengen (MOQ) können abweichend zum Verpackungsinhalt sein. Andere Packungsgrößen sind möglicherweise erhältlich.



Kennzeichnungsbinder und -plättchen

IT Kabelbinder mit Beschriftungsfeld

Diese Kabelbinder eignen sich zur zeitsparenden Kennzeichnung während und nach der Montage von Kabelbäumen.

Hauptmerkmale

- Kennzeichnungskabelbinder aus Polyamid 6.6
- Zur einfachen Kennzeichnung bei gleichzeitiger Bündelung
- Direkte Beschriftung vor Ort oder nach der Verarbeitung (Stifte T82S-BK/T82R-RD)
- Zusätzlich große Auswahl an passenden Etiketten für Thermoüberdruck



IT Kabelbinder – ein Arbeitsgang mit doppeltem Nutzen.

MATERIAL	Polyamid 6.6 (PA66)
Betriebstemperatur	-40 °C bis +85 °C
Brandschutzeigenschaften	UL94 V2

Passende Etiketten finden Sie auf Seite 499.

HF ✓ **RoHS** ✓

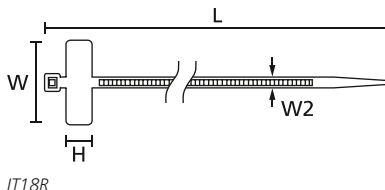
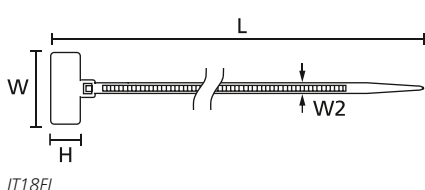

TYP	Bündel Ø min.	Bündel Ø max.	Breite (W)	Höhe (H)	Länge (L)	Breite (W2)		Empfohlene Etiketten	Inhalt	Farbe	Art.-Nr.
IT18FL	1,5	19,0	20,5	9,0	110,0	2,5	80	TAG18-07TD1	100 Stk.	Natur (NA)	111-81919
IT18R	6,0	22,0	25,0	8,0	100,0	2,3	80	TAG23-06TD1	100 Stk.	Natur (NA)	111-81821

Alle Maße in mm. Technische Änderungen vorbehalten. Mindestbestellmengen (MOQ) können abweichend zum Verpackungsinhalt sein. Andere Packungsgrößen sind möglicherweise erhältlich. Weitere Farben auf Anfrage erhältlich.

= **Mindestschlaufenhaltekraft für Kabelbinder (Newton)**



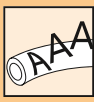

Kennzeichnungsbinder und -plättchen

IT Kabelbinder mit Beschriftungsfeld

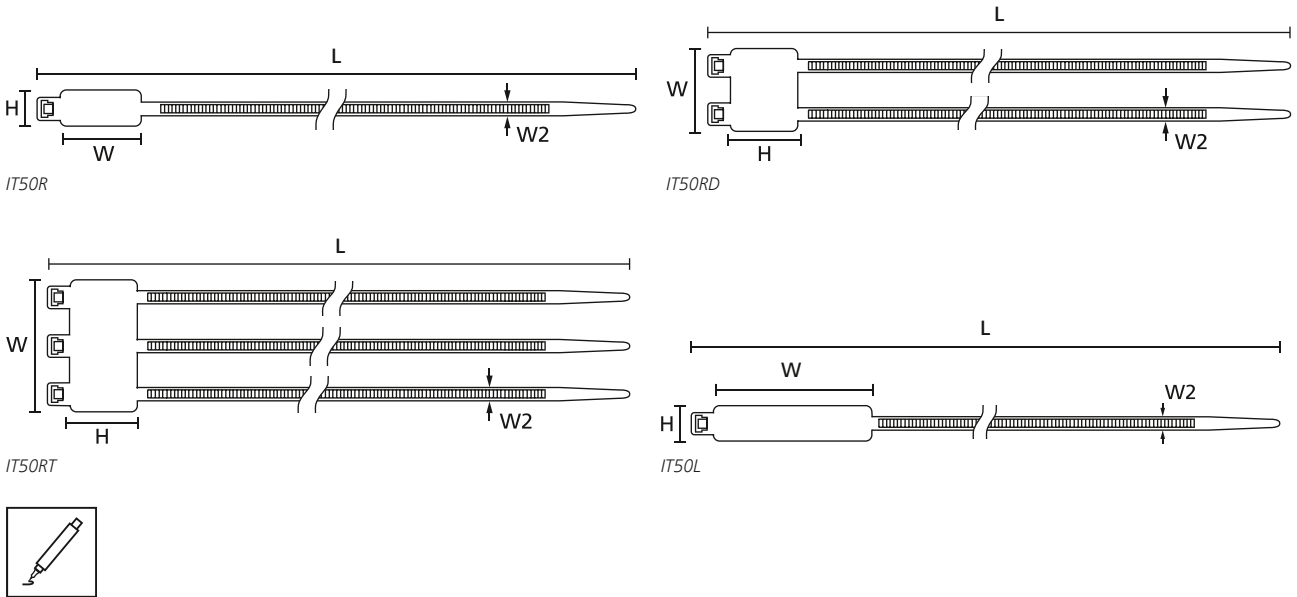

TYP	Bündel Ø min.	Bündel Ø max.	Breite (W)	Höhe (H)	Länge (L)	Breite (W2)		Empfohlene Etiketten	Inhalt	Farbe	Art.-Nr.
IT50R	9,5	44,5	28,0	12,9	203,2	4,6	225	TAG23-10TD1	100 Stk.	Natur (NA)	111-85019
IT50RD	10,0	44,0	29,0	26,3	203,2	4,7	225	TAG26-21TD1	50 Stk.	Natur (NA)	111-85219
IT50RT	10,0	44,0	46,0	26,3	203,2	4,7	225	TAG43-21TD1	50 Stk.	Natur (NA)	111-85119
IT50L	19,0	100,0	56,0	12,8	390,0	4,7	225	TAG52-10TD1	100 Stk.	Natur (NA)	111-85319

Alle Maße in mm. Technische Änderungen vorbehalten. Mindestbestellmengen (MOQ) können abweichend zum Verpackungsinhalt sein. Andere Packungsgrößen sind möglicherweise erhältlich. Weitere Farben auf Anfrage erhältlich.

 = Mindestschlaufenhaltekraft für Kabelbinder (Newton)

TYP	Bezeichnung	Inhalt	Farbe	Art.-Nr.
T82R-RD	Markierstift	2 Stk.	Rot (RD)	500-50822
T82S-BK	Markierstift	2 Stk.	Schwarz (BK)	500-50820

Technische Änderungen vorbehalten. Mindestbestellmengen (MOQ) können abweichend zum Verpackungsinhalt sein. Andere Packungsgrößen sind möglicherweise erhältlich.



Produktspezifische Zulassungen und Normen finden Sie im Anhang.



Etiketten für die Beschriftung von Kennzeichnungsbindern/-plättchen/-schildern für Thermotransferbedruckung

Helatag 892

Die Etiketten sind speziell auf die Größen der IT-Kennzeichnungs-binderreihe, IT-/IMP-Plättchen und Q-tags abgestimmt. Das flexible Material ermöglicht eine besonders starke Klebekraft auf den Plättchen oder Kabelbindern. Beste Druckresultate werden mit den HellermannTyton Thermotransferdruckern erzielt. Mit dieser Lösung wird eine professionelle Kennzeichnung von Schläuchen, Rohren, Kabeln und anderen Bauteilen erreicht.

Hauptmerkmale

- Abmessungen passend für Kennzeichnungs-binder der IT-Serie sowie der IT-/IMP-Plättchen und Q-tags
- Auch zur dauerhaften Beschriftung von Bauteilen und Geräten auf unterschiedlichsten Untergründen geeignet
- Für gewölbte Oberflächen geeignet
- Weiße Etiketten für exzellenten Kontrast des Druckbildes

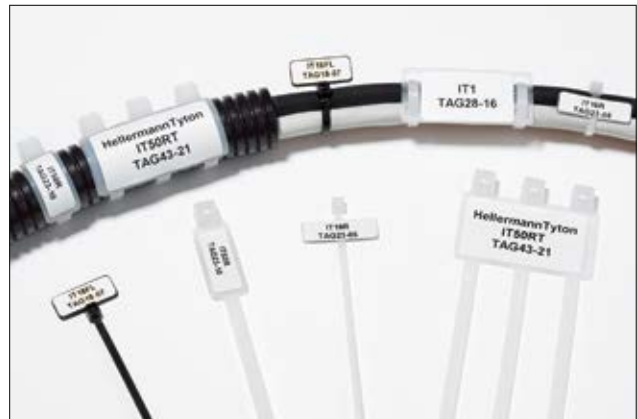

Passende Helatag Etiketten für Kennzeichnungs-binder und -plättchen.

MATERIAL	Typ 892, Vinyl , weiß (892)
Betriebstemperatur	-40 °C bis +80 °C
Verarbeitungstemperatur	ab 0 °C
Klebstoff	Acryl
Foliendicke	83 µm
Chem. Eigenschaften	Widerstandsfähig gegen Öle, Wasser und die meisten Lösungsmittel
Empfohlene Farbbänder	TT822OUT
Thermotransferdrucker	TT431, TT4030

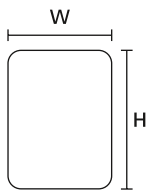

TYP	Breite (W)	Höhe (H)	Breite des Trägers (WL)	Etiketten je Reihe	Für Größe	Inhalt	Farbe	Art.-Nr.
TAG10-08TD5	10,0	8,0	64,5	5 Stk.	-	10.000	Weiß (WH)	596-12275
TAG18-07TD1-892-WH	18,0	7,0	24,0	1 Stk.	IT18FL	5.000 Stk.	Weiß (WH)	596-12253
TAG18-16TD1-892-WH	18,0	16,0	24,0	1 Stk.	IMP1.5	2.500 Stk.	Weiß (WH)	596-12254
TAG23-06TD1-892-WH	23,0	6,0	30,0	1 Stk.	IT18R	5.000 Stk.	Weiß (WH)	596-12255
TAG23-10TD1-892-WH	23,0	10,0	30,0	1 Stk.	IT50R	5.000 Stk.	Weiß (WH)	596-12256
TAG26-21TD2-892-WH	26,0	21,0	57,0	2 Stk.	IT50RD	2.500 Stk.	Weiß (WH)	596-12257
TAG28-16TD1-892-WH	28,0	16,0	34,0	1 Stk.	IT1, IMP2	2.500 Stk.	Weiß (WH)	596-12258
TAG43-16TD1-892-WH	43,0	16,0	50,0	1 Stk.	IMP2.5	2.500 Stk.	Weiß (WH)	596-12259
TAG43-21TD1-892-WH	43,0	21,0	50,0	1 Stk.	IT50RT	2.500 Stk.	Weiß (WH)	596-12260
TAG43-41TD1-892-WH	43,0	41,0	50,0	1 Stk.	IMP2.5W1.75	1.000 Stk.	Weiß (WH)	596-12261
TAG52-10TD1-892-WH	52,0	10,0	58,0	1 Stk.	IT50L	5.000 Stk.	Weiß (WH)	596-12262
TAG63TD1-892-WH	63,5	38,1	70,0	1 Stk.	QT7040R, QT7040S	1.000 Stk.	Weiß (WH)	596-12263
TAG68-16TD1-892-WH	68,0	16,0	74,0	1 Stk.	IMP3.5, QT7016R	2.500 Stk.	Weiß (WH)	596-12264
TAG102-64TD1-892-WH	102,0	64,0	106,0	1 Stk.	QT10065R	250 Stk.	Weiß (WH)	596-12265

Alle Maße in mm. Technische Änderungen vorbehalten.
Mindestbestellmengen (MOQ) können abweichend zum Verpackungsinhalt sein. Andere Packungsgrößen sind möglicherweise erhältlich.



Artikel in persönliche Merkliste legen!

www.HT.click/9-499



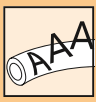

Kennzeichnungsträgersystem für Laserbedruckung

Helafix-Zeichenträger HC und HCR

Helafix Zeichenträger eignen sich beispielsweise für die Kennzeichnung von Kabelbäumen, Kabeln, Rohren, Transportsystemen, Ventilen, Sensoren und zur Inventarkennzeichnung auf Maschinen oder sonstigen Teilen.

Hauptmerkmale

- Vielseitige Zeichenträger zur temporären oder dauerhaften Kennzeichnung
- Befestigung mit Kabelbindern der Serie T18, Schrauben oder Nieten
- Zuverlässiger Schutz des eingeschobenen Etiketts vor Feuchtigkeit, Verunreinigung, Beschädigung und UV-Strahlung
- Lieferung von Helafix HC erfolgt vorgeschritten und fertig gestanzt im Beutel (Typ HC06 ohne zentriertes Loch)
- Lieferung von Helafix HCR als Rollenmaterial zur individuellen Weiterverarbeitung mit HCT Werkzeugen
- HFX-Etiketten passend für die Anwendung mit HC- und HCR-Zeichenträgern

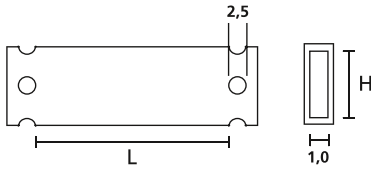

Vielseitig einsetzbar zur Kennzeichnung: Helafix HC und HCR.

MATERIAL	Polyethylen, UV-witterungsstabil (PEUV)
Betriebstemperatur	-60 °C bis +65 °C
Brandschutzeigenschaften	UL94 HB
Chem. Eigenschaften	Ausgezeichnete Widerstandsfähigkeit gegen UV-Licht, Wasser und verschiedene Lösungsmittel



TYP	Länge (L)	Höhe (H)	Rollenlänge	Inhalt	Empfohlene Etiketten	Werkzeuge	Art.-Nr.
HCR06	-	7,0	25 m	25 m	-	-	525-07003
HCR09	-	10,0	25 m	25 m	HFX9	50	525-10003
HCR12	-	13,0	25 m	25 m	HFX12	51	525-13003
HCR18	-	19,0	25 m	25 m	-	-	525-19003
HCR24	-	25,0	25 m	25 m	-	-	525-25003
HC06-17	17,5	7,0	-	50 Stk.	-	-	525-07173
HC09-17	17,5	10,0	-	50 Stk.	HFX9-17P	-	525-10173
HC12-17	17,5	13,0	-	50 Stk.	-	-	525-13173
HC06-35	35,0	7,0	-	50 Stk.	-	-	525-07353
HC09-35	35,0	10,0	-	50 Stk.	HFX9-35P	-	525-10353
HC12-35	35,0	13,0	-	50 Stk.	HFX12-35P	-	525-13353
HC18-35	35,0	19,0	-	50 Stk.	-	-	525-19353
HC09-52	52,0	10,0	-	50 Stk.	HFX9-52P	-	525-10523
HC12-52	52,0	13,0	-	50 Stk.	HFX12-52P	-	525-13523
HC18-52	52,0	19,0	-	50 Stk.	-	-	525-19523
HC24-52	52,0	25,0	-	50 Stk.	-	-	525-25523
HC12-70	70,0	13,0	-	50 Stk.	-	-	525-13703
HC18-70	70,0	19,0	-	50 Stk.	-	-	525-19703
HC24-70	70,0	25,0	-	50 Stk.	-	-	525-25703

Alle Maße in mm. Technische Änderungen vorbehalten. Mindestbestellmengen (MOQ) können abweichend zum Verpackungsinhalt sein. Andere Packungsgrößen sind möglicherweise erhältlich.

Empfohlene Werkzeuge		
	50 HCT1	51 HCT2
	569	569

Nähere Beschreibungen der Werkzeuge finden Sie im Kapitel Verarbeitungswerkzeuge.



Kennzeichnungsträgersystem für Laserbedruckung

Helafix HFX Etiketten

Das Kennzeichnungsträgersystem, bestehend aus Zeichenträger und Etikett, eignet sich für Innenanwendungen zur flexiblen Kennzeichnung, beispielsweise von Schaltanlagen und Maschinen. Eine Beschriftung ist mittels handelsüblichen Laserdruckern oder per Hand mit dem Markierstift T82 möglich.

Hauptmerkmale

- Laserbedruckbare HFX Etiketten, ohne Klebstoff
- Für die Anwendung mit Helafix Zeichenträgern (HC und HCR)
- Zweifarbige Bögen (Vorderseite gelb, Rückseite weiß)
- DIN-A4-Format
- Beschriftung per Hand mit dem Kennzeichnungsstift T82 möglich
- Problemloses Bedrucken sowie einfache und effiziente Etikettengestaltung mit der Software TagPrint Pro
- MS-Windows Word Druckvorlagen unter www.HellermannTyton.de (Mediathek)



Passgenau für Helafix Kennzeichnungsträger zur dauerhaften Kennzeichnung.

MATERIAL	Polyester (SP)
Betriebstemperatur	-70 °C bis +125 °C
Chem. Eigenschaften	Widerstandsfähig gegen eine Vielzahl von Lösungsmitteln und UV-Licht

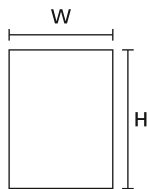

TYP	Breite (W)	Höhe (H)	Etiketten je Blatt	Blatt pro Pack	Farbe	Art.-Nr.
HFX9-17P	17,5	9,0	319 Stk.	20 Stk.	Gelb (YE), Weiß (WH)	526-01014
HFX9-35P	35,0	9,0	145 Stk.	20 Stk.	Gelb (YE), Weiß (WH)	526-01514
HFX12-35P	35,0	12,0	110 Stk.	20 Stk.	Gelb (YE), Weiß (WH)	526-01714
HFX9-52P	52,5	9,0	124 Stk.	20 Stk.	Gelb (YE), Weiß (WH)	526-02014
HFX12-52P	52,5	12,0	92 Stk.	20 Stk.	Gelb (YE), Weiß (WH)	526-02214
HFX12-105P	105,0	12,0	44 Stk.	20 Stk.	Gelb (YE), Weiß (WH)	526-02514
HFX24-105P	105,0	24,0	22 Stk.	20 Stk.	Gelb (YE), Weiß (WH)	526-03014
HFX12-210P	210,0	12,0	22 Stk.	20 Stk.	Gelb (YE), Weiß (WH)	526-05014
HFX24-210P	210,0	24,0	11 Stk.	20 Stk.	Gelb (YE), Weiß (WH)	526-05514

Alle Maße in mm. Technische Änderungen vorbehalten.
Mindestbestellmengen (MOQ) können abweichend zum Verpackungsinhalt sein. Andere Packungsgrößen sind möglicherweise erhältlich.

TYP	Bezeichnung	Inhalt	Farbe	Art.-Nr.
T82R-RD	Markierstift	2 Stk.	Rot (RD)	500-50822
T82S-BK	Markierstift	2 Stk.	Schwarz (BK)	500-50820

Technische Änderungen vorbehalten.
Mindestbestellmengen (MOQ) können abweichend zum Verpackungsinhalt sein. Andere Packungsgrößen sind möglicherweise erhältlich.



Artikel in persönliche Merkliste legen!
www.HT.click/9-501





Etiketten für die Kennzeichnung von Schaltschränken für Thermotransferbedruckung

Helatag 880, wiederablösbar

Helatag 1211 für raue Oberflächen

Diese Etiketten sind für die permanente Kennzeichnung und Identifizierung von Baugruppen und Leitungen in der Elektroindustrie sowie für die Beschriftung von Anlagen geeignet. Optimal können sie zudem beim Aufbau und Einrichten, aber auch bei der Reparatur und Erweiterung von Schaltschränken und Steuerungseinheiten eingesetzt werden. Aufgrund der Materialkombination ist die Anwendung auf rauerer Oberflächen möglich.

Zum problemlosen Bedrucken der Etiketten empfehlen wir unsere Drucksysteme, Farbbänder und Etikettensoftware.

Hauptmerkmale

- Zur Kennzeichnung von Schaltschränken
- Klebstoff teilweise auch für kritische Oberflächen geeignet
- Gute Lesbarkeit dank kontrastreichem Druckbild
- Abgerundete Ecken garantieren bessere Endhaftung



Helatag für die Kennzeichnung im Schaltschrank.

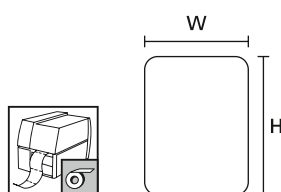

MATERIAL	Typ 880, Vinyl (880)
Betriebstemperatur	-40 °C bis +80 °C
Verarbeitungstemperatur	ab +10 °C
Klebstoff	Acryl
Foliendicke	80 µm
Chem. Eigenschaften	Gute Widerstandsfähigkeit gegen Wasser, Öle und eine Vielzahl von Lösungsmitteln
Empfohlene Farbbänder	TT822OUT
Thermotransferdrucker	TT431, TT4030

RoHS ✓

MATERIAL	Typ 1211, Vinyl, gelb glänzend (1211)
Betriebstemperatur	-20 °C bis +80 °C
Verarbeitungstemperatur	ab +5 °C
Klebstoff	Acryl
Foliendicke	84 µm
Chem. Eigenschaften	Gute Widerstandsfähigkeit gegen Wasser, Alkohol, die meisten Öle, Schmierstoffe, Kraftstoffe, aliphatische Lösungsmittel, schwache Säuren, Salze und Alkalien
Empfohlene Farbbänder	TT822OUT
Thermotransferdrucker	TT431, TT4030

RoHS ✓

TYP	Breite (W)	Höhe (H)	Breite des Trägers (WL)	Etiketten je Reihe	Inhalt	Farbe	Art.-Nr.
TAG15-09TE-880-YE	15,0	9,0	89,0	5 Stk.	10.000 Stk.	Gelb matt (MTYE)	596-12174
TAG16-06TE-880-YE	16,5	6,0	101,6	5 Stk.	20.000 Stk.	Gelb matt (MTYE)	596-12172
TAG19-11TE-880-YE	19,0	11,0	89,0	4 Stk.	10.000 Stk.	Gelb matt (MTYE)	596-12175
TAG20-08TE-880-YE	20,0	8,0	101,6	4 Stk.	10.000 Stk.	Gelb matt (MTYE)	596-12173
TAG38-11TE-880-YE	38,0	11,0	85,1	2 Stk.	5.000 Stk.	Gelb matt (MTYE)	596-12176
TAG56-22TE-880-YE	56,0	22,0	62,0	1 Stk.	2.000 Stk.	Gelb matt (MTYE)	596-12177

Alle Maße in mm. Technische Änderungen vorbehalten. Mindestbestellmengen (MOQ) können abweichend zum Verpackungsinhalt sein. Andere Packungsgrößen sind möglicherweise erhältlich.

TYP	Breite (W)	Höhe (H)	Breite des Trägers (WL)	Etiketten je Reihe	Inhalt	Farbe	Art.-Nr.
TAG15-09TE-1211-YE	15,0	9,0	89,0	5 Stk.	10.000 Stk.	Gelb glänzend (GSYE)	596-21211
TAG16-06TE-1211-YE	16,5	6,0	101,6	5 Stk.	20.000 Stk.	Gelb glänzend (GSYE)	596-01211
TAG20-08TE-1211-YE	20,0	8,0	101,6	4 Stk.	10.000 Stk.	Gelb glänzend (GSYE)	596-11211
TAG38-11TE-1211-YE	38,0	11,0	85,1	2 Stk.	5.000 Stk.	Gelb glänzend (GSYE)	596-41211
TAG56-22TE-1211-YE	56,0	22,0	62,0	1 Stk.	2.000 Stk.	Gelb glänzend (GSYE)	596-51211

Alle Maße in mm. Technische Änderungen vorbehalten. Mindestbestellmengen (MOQ) können abweichend zum Verpackungsinhalt sein. Andere Packungsgrößen sind möglicherweise erhältlich.



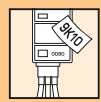

Etiketten für die Kennzeichnung von Schaltschränken für Thermotransferbedruckung

Helatag 1216, für raue Oberflächen

Diese Etiketten sind für die permanente Kennzeichnung und Identifizierung von Baugruppen und Leitungen in der Elektroindustrie sowie für die Beschriftung von Anlagen geeignet. Optimal können sie zudem beim Aufbau und Einrichten, aber auch bei der Reparatur und Erweiterung von Schaltschränken und Steuerungseinheiten eingesetzt werden. Zum problemlosen Bedrucken der Etiketten empfehlen wir unsere Drucksysteme, Farbbänder und Etikettensoftware.

Hauptmerkmale

- Geeignet für die dauerhafte Kennzeichnung von Schaltschränken
- Ausgezeichneter Kontrast der Bedruckung durch weißes Etikettenmaterial
- Auch für die Anwendung auf kritischen Oberflächen
- Abgerundete Ecken garantieren bessere Endhaftung

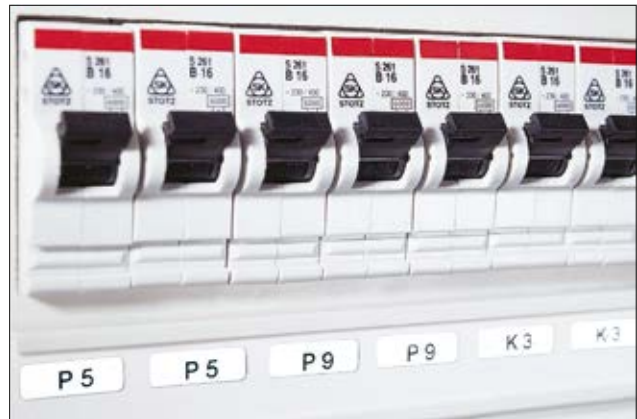

Helatag für übersichtliche Kennzeichnung von Reihenklemmen.

MATERIAL	Typ 1216, Polyethylen, weiß (1216)
Betriebstemperatur	-30 °C bis +80 °C
Verarbeitungstemperatur	ab 0 °C
Klebstoff	Acryl
Foliendicke	105 µm
Chem. Eigenschaften	Gute Widerstandsfähigkeit gegen Wasser, Alkohol, die meisten Öle, Schmierstoffe, Kraftstoffe, aliphatische Lösungsmittel, schwache Säuren, Salze und Alkalien
Empfohlene Farbbänder	TT822OUT
Thermotransferdrucker	TT431, TT4030

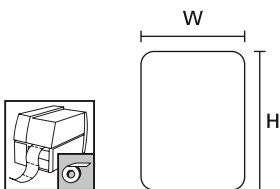

TYP	Breite (W)	Höhe (H)	Breite des Trägers (WL)	Etiketten je Reihe	Inhalt	Farbe	Art.-Nr.
TAG05-08TC-1216-WH	5,0	8,0	85,0	16 Stk.	25.000 Stk.	Weiß (WH)	596-12147
TAG05-15TC-1216-WH	5,0	15,0	85,0	16 Stk.	25.000 Stk.	Weiß (WH)	596-12151
TAG06-10TC-1216-WH	6,0	10,0	85,0	13 Stk.	25.000 Stk.	Weiß (WH)	596-12149
TAG08-15TC-1216-WH	8,0	15,0	85,0	10 Stk.	25.000 Stk.	Weiß (WH)	596-12152

Alle Maße in mm. Technische Änderungen vorbehalten.
Mindestbestimmungen (MOQ) können abweichend zum Verpackungsinhalt sein. Andere Packungsgrößen sind möglicherweise erhältlich.



Artikel in persönliche Merkliste legen!

www.HT.click/9-503





Etiketten für die Kennzeichnung von Schaltschränken für Laserbedruckung

Helatag 1102 (Gelb)

Überall dort, wo ein besonderes sauberes Schriftbild notwendig ist, beispielsweise bei der Bedruckung mit Barcodes, werden diese Etiketten eingesetzt. Aufgrund der hohen Auflösung von Laserdruckern sind sie auch zur Herstellung von Typenschildern geeignet.

Zum problemlosen Bedrucken empfehlen wir die Software TagPrint Pro. Sie enthält alle aufgeführten Etiketten, die sofort aufgerufen werden können. Aufwendiges Einrichten entfällt. Für einfache Anwendungen empfehlen wir unsere MS-Windows Word Druckvorlagen unter www.HellermannTyton.de (Mediathek).

Hauptmerkmale

- Dauerhafte Beschriftung von Betriebsmitteln und Bauteilen sowie zur Schaltschrankkennzeichnung
- Für die Anwendung auf ebenen und glatten Flächen
- Sauberes Schriftbild und gestochen scharfe Texte, Barcodes und Grafiken
- Problemloses Bedrucken sowie einfache und effiziente Etikettengestaltung mit der Software TagPrint Pro
- MS-Windows Word Druckvorlagen unter www.HellermannTyton.de (Mediathek)
- Transparente Kunststoffverpackung garantiert lange Verwendbarkeit der Etiketten

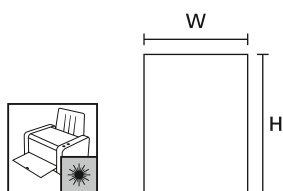

Helatag Laseretiketten ermöglichen die einfache und schnelle Kennzeichnung von Schaltschränken.

MATERIAL	Typ 1102, Polyester (PET), gelb (YE)
Betriebstemperatur	-40 °C bis +150 °C
Verarbeitungstemperatur	ab 0 °C
Klebstoff	Acryl
Foliendicke	55 µm
Chem. Eigenschaften	Ausgezeichnete Widerstandsfähigkeit gegen Wasser, Alkohol, die meisten Öle, Schmierstoffe, Kraftstoffe, aliphatische Lösungsmittel, schwache Säuren, Salze, Alkalien und UV-Licht



TYP	Breite (W)	Höhe (H)	Etiketten je Blatt	Blatt pro Pack	Inhalt	Farbe	Art.-Nr.
TAG122LA4-1102-YE	15,0	9,0	372 Stk.	27 Stk.	10.000 Stk.	Gelb (YE)	594-21102
TAG120LA4-1102-YE	15,2	6,4	528 Stk.	19 Stk.	10.000 Stk.	Gelb (YE)	594-01102
TAG154LA4-1102-YE	17,0	9,0	341 Stk.	30 Stk.	10.000 Stk.	Gelb (YE)	594-51102
TAG124LA4-1102-YE	19,0	11,0	260 Stk.	20 Stk.	5.000 Stk.	Gelb (YE)	594-41102
TAG13LA4-1102-YE	19,1	6,4	440 Stk.	23 Stk.	10.000 Stk.	Gelb (YE)	594-31102
TAG121LA4-1102-YE	20,0	8,0	315 Stk.	32 Stk.	10.000 Stk.	Gelb (YE)	594-11102
TAG62LA4-1102-YE	31,8	9,5	180 Stk.	28 Stk.	5.000 Stk.	Gelb (YE)	594-81102

Alle Maße in mm. Technische Änderungen vorbehalten.

Mindestbestellmengen (MOQ) können abweichend zum Verpackungsinhalt sein. Andere Packungsgrößen sind möglicherweise erhältlich.



Produktspezifische Zulassungen und Normen finden Sie im Anhang.



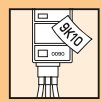

Etiketten für die Kennzeichnung von Schaltschränken für Laserbedruckung

Helatag 1101 (Weiß)

Überall dort, wo ein besonderes sauberes Schriftbild notwendig ist, beispielsweise bei der Bedruckung mit Barcodes, werden diese Etiketten eingesetzt. Aufgrund der hohen Auflösung von Laserdruckern sind sie auch zur Herstellung von Typenschildern geeignet.

Zum problemlosen Bedrucken empfehlen wir die Software TagPrint Pro. Sie enthält alle aufgeführten Etiketten, die sofort aufgerufen werden können. Aufwendiges Einrichten entfällt. Für einfache Anwendungen empfehlen wir unsere MS-Windows Word Druckvorlagen unter www.HellermannTyton.de (Mediathek).

Hauptmerkmale

- Zur Kennzeichnung von diversen elektrischen und elektronischen Produkten sowie von Schaltschränken
- Für die Anwendung auf ebenen und glatten Flächen
- Sauberes Schriftbild und gestochen scharfe Texte, Barcodes und Grafiken
- Problemloses Bedrucken sowie einfache und effiziente Etikettengestaltung mit der Software TagPrint Pro
- MS-Windows Word Druckvorlagen unter www.HellermannTyton.de (Mediathek)



Helatag Laseretiketten ermöglichen die einfache und schnelle Kennzeichnung von Schaltschränken.

MATERIAL	Typ 1101, Polyester, weiß (1101)
Betriebstemperatur	-40 °C bis +150 °C
Verarbeitungstemperatur	ab 0 °C
Klebstoff	Acryl
Foliendicke	55 µm
Chem. Eigenschaften	Ausgezeichnete Widerstandsfähigkeit gegen Wasser, Alkohol, die meisten Öle, Schmierstoffe, Kraftstoffe, aliphatische Lösungsmittel, schwache Säuren, Salze, Alkalien und UV-Licht

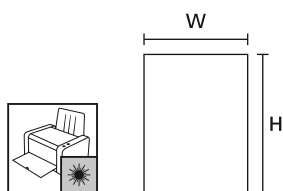

TYP	Breite (W)	Höhe (H)	Etiketten je Blatt	Blatt pro Pack	Inhalt	Farbe	Art.-Nr.
TAG156LA4-1101-WH	10,2	10,2	532 Stk.	19 Stk.	10.000 Stk.	Weiß (WH)	594-81101
TAG122LA4-1101-WH	15,0	9,0	372 Stk.	27 Stk.	10.000 Stk.	Weiß (WH)	594-31101
TAG120LA4-1101-WH	15,2	6,4	528 Stk.	19 Stk.	10.000 Stk.	Weiß (WH)	594-11101
TAG11LA4-1101-WH	16,5	5,1	605 Stk.	17 Stk.	10.000 Stk.	Weiß (WH)	594-01101
TAG154LA4-1101-WH	17,0	9,0	341 Stk.	30 Stk.	10.000 Stk.	Weiß (WH)	594-61101
TAG124LA4-1101-WH	19,0	11,0	260 Stk.	20 Stk.	5.000 Stk.	Weiß (WH)	594-11017
TAG13LA4-1101-WH	19,1	6,4	440 Stk.	23 Stk.	10.000 Stk.	Weiß (WH)	594-41101
TAG121LA4-1101-WH	20,0	8,0	315 Stk.	32 Stk.	10.000 Stk.	Weiß (WH)	594-21101
TAG155LA4-1101-WH	25,4	8,5	231 Stk.	22 Stk.	5.000 Stk.	Weiß (WH)	594-71101
TAG15LA4-1101-WH	25,4	12,7	154 Stk.	33 Stk.	5.000 Stk.	Weiß (WH)	594-91101
TAG162LA4-1101-WH	38,1	12,7	110 Stk.	23 Stk.	2.500 Stk.	Weiß (WH)	594-11010

Alle Maße in mm. Technische Änderungen vorbehalten.
Mindestbestellmengen (MOQ) können abweichend zum Verpackungsinhalt sein. Andere Packungsgrößen sind möglicherweise erhältlich.



Produktspezifische Zulassungen und Normen finden Sie im Anhang.



Artikel in persönliche Merkliste legen!

www.HT.click/9-505



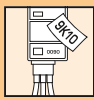

Etiketten aus Gewebefolie für manuelle Beschriftung

HELASIGN, Material 270 (Gelb) im Taschenbuchformat

Die Etiketten sind optimal zur flexiblen Kennzeichnung von Bauteilen, Schaltgeräten und anderen Betriebsmitteln mit der Hand geeignet. Dank des Kautschukklebstoffes lassen sie sich rückstandsfrei wieder ablösen. Für die professionelle Handbeschriftung empfehlen wir den Markierstift T82, ausgestattet mit einer schnell trocknenden und UV-beständigen Tinte.

Hauptmerkmale

- Etiketten aus Gewebefolie im handlichen Taschenbuchformat
- Optimaler Schutz vor Staub und Schmutz durch das Taschenbuchdeckblatt
- Leichtes Entfernen oder Neupositionieren der Etiketten, je nach Bedarf
- Beim Entfernen verbleiben keine Klebstoffrückstände
- Mit (FB) oder ohne (B) schwarzem Abschlussrahmen erhältlich
- Auch für schwierige Untergründe geeignet
- Markierstift T82 für professionelle und dauerhafte Handbeschriftung
- Hilfswerkzeug für saubere Platzierung der Etiketten enthalten



HELASIGN Gewebetiketten – robust und aufmerksamkeitsstark.

MATERIAL	Typ 270, vinylbeschichtete Gewebefolie, gelb (270)
Betriebstemperatur	-29 °C bis +80 °C
Verarbeitungstemperatur	ab +10 °C
Klebstoff	Synthetischer Kautschuk
Foliendicke	150 µm
Chem. Eigenschaften	Gute Widerstandsfähigkeit gegen Wasser, Öle und eine Vielzahl von Lösungsmitteln sowie Alkohole und Benzin

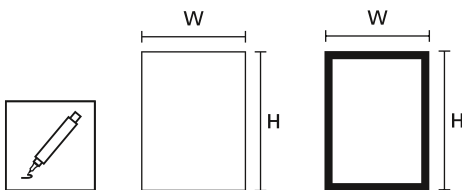

TYP	Zeichnung	Breite (W)	Höhe (H)	Etiketten je Blatt	Inhalt	Farbe	Art.-Nr.
TAG120B-270-YE		15,0	6,0	105 Stk.	1.050 Stk.	Gelb (YE)	598-12027
TAG122B-270-YE		15,0	9,0	70 Stk.	700 Stk.	Gelb (YE)	598-12227
TAG124B-270-YE		19,0	11,0	44 Stk.	440 Stk.	Gelb (YE)	598-12427
TAG121B-270-YE		20,0	8,0	60 Stk.	600 Stk.	Gelb (YE)	598-12127
TAG122FB-270-YE		15,0	9,0	70 Stk.	700 Stk.	Gelb (YE)	598-92227
TAG124FB-270-YE		19,0	11,0	44 Stk.	440 Stk.	Gelb (YE)	598-92427
TAG121FB-270-YE		20,0	8,0	60 Stk.	600 Stk.	Gelb (YE)	598-92127
TAG125FB-270-YE		38,0	11,0	22 Stk.	220 Stk.	Gelb (YE)	598-92527

Alle Maße in mm. Technische Änderungen vorbehalten.

Mindestbestellmengen (MOQ) können abweichend zum Verpackungsinhalt sein. Andere Packungsgrößen sind möglicherweise erhältlich.

TYP	Bezeichnung	Inhalt	Farbe	Art.-Nr.
T82R-RD	Markierstift	2 Stk.	Rot (RD)	500-50822
T82S-BK	Markierstift	2 Stk.	Schwarz (BK)	500-50820

Technische Änderungen vorbehalten.

Mindestbestellmengen (MOQ) können abweichend zum Verpackungsinhalt sein. Andere Packungsgrößen sind möglicherweise erhältlich.





Panel-Etiketten für Thermotransferbedruckung

Helatag 1220

Panel-Etiketten bestehen aus einem dickeren Material, welches sich durch einen speziellen Schaumstoffträger auszeichnet. Hierdurch bieten sie eine optimale Alternative zu den traditionell verwendeten gravierten Kunststoffschildern. Die weiß glänzenden Etiketten sind besonders für die dauerhafte Kennzeichnung von industriellen Schaltanlagen, Datenschränken und zur generellen Geräte Kennzeichnung geeignet.

Erstellen Sie detailgetreue, professionelle Etiketten mit unseren Drucksystemen sowie Farbbändern.

Zur problemlosen Gestaltung der Etiketten empfehlen wir die Etikettensoftware TagPrint Pro.



Panel-Etiketten Helatag 1220 – optimaler Halt auch auf unebenen Oberflächen.

Hauptmerkmale

- Kostengünstige Alternative zu gravierten Kunststoffschildern, kein zusätzlicher Schildträger nötig
- Optimaler Halt auch auf unebenen Oberflächen
- Abgerundete Ecken garantieren bessere Endhaftung
- Drucken von kontrastreichen Texten und Barcodes
- Bedrucken vor Ort, keine externe Beschaffung erforderlich
- Spezielle Größen und Farben auf Anfrage erhältlich
- TT122OUT für besondere Anforderungen an die chemische Beständigkeit der Bedruckung

MATERIAL	Typ 1220, Polyester, weiß (1220)
Betriebstemperatur	-40 °C bis +90 °C
Verarbeitungstemperatur	ab +10 °C
Klebstoff	Acryl
Foliendicke	50 µm
Chem. Eigenschaften	Ausgezeichnete Beständigkeit gegen Witterungseinflüsse, Alterung und UV-Strahlung, gute Chemikalien- und Lösungsmittelbeständigkeit
Empfohlene Farbbänder	TT122OUT, TT822OUT
Thermotransferdrucker	TT431, TT4030

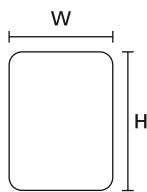

TYP	Breite (W)	Höhe (H)	Breite des Trägers (WL)	Etiketten je Reihe	Inhalt	Farbe	Art.-Nr.
TAG13-07TDK1-1220-WH	13,0	7,0	21,0	1 Stk.	1.000 Stk.	Weiß (WH)	596-00560
TAG17-09TDK1-1220-WH	17,0	9,0	23,0	1 Stk.	1.000 Stk.	Weiß (WH)	596-00592
TAGR18TDK1-1220-WH	18,0	-	18,0	1 Stk.	25 m	Weiß (WH)	596-00760
TAG22-22TDK1-1220-WH	22,0	22,0	28,0	1 Stk.	1.000 Stk.	Weiß (WH)	596-00561
TAG27-08TDK1-1220-WH	27,0	8,0	33,0	1 Stk.	1.000 Stk.	Weiß (WH)	596-00562
TAG27-12.5TDK1-1220-WH	27,0	12,5	33,0	1 Stk.	1.000 Stk.	Weiß (WH)	596-00558
TAG27-15TDK1-1220-WH	27,0	15,0	33,0	1 Stk.	1.000 Stk.	Weiß (WH)	596-00563
TAG27-18TDK1-1220-WH	27,0	18,0	33,0	1 Stk.	1.000 Stk.	Weiß (WH)	596-00564
TAG27-27TDK1-1220-WH	27,0	27,0	33,0	1 Stk.	1.000 Stk.	Weiß (WH)	596-00565
TAG35-18TDK1-1220-WH	35,0	18,0	41,0	1 Stk.	1.000 Stk.	Weiß (WH)	596-00566
TAGR40TDK1-1220-WH	40,0	-	40,0	1 Stk.	25 m	Weiß (WH)	596-00761
TAG45-15TDK1-1220-WH	45,0	15,0	51,0	1 Stk.	1.000 Stk.	Weiß (WH)	596-00567
TAG45-25TDK1-1220-WH	45,0	25,0	51,0	1 Stk.	1.000 Stk.	Weiß (WH)	596-00568
TAG49-15TDK1-1220-WH	49,0	15,0	55,0	1 Stk.	1.000 Stk.	Weiß (WH)	596-12622
TAG60-30TDK1-1220-WH	60,0	30,0	66,0	1 Stk.	500 Stk.	Weiß (WH)	596-00569
TAG90-45TDK1-1220-WH	90,0	45,0	96,0	1 Stk.	500 Stk.	Weiß (WH)	596-00570
TAG100-30TDK1-1220-WH	100,0	30,0	106,0	1 Stk.	250 Stk.	Weiß (WH)	596-00571
TAG100-70TDK1-1220-WH	100,0	70,0	106,0	1 Stk.	250 Stk.	Weiß (WH)	596-00572

Alle Maße in mm. Technische Änderungen vorbehalten. Mindestbestellmengen (MOQ) können abweichend zum Verpackungsinhalt sein. Andere Packungsgrößen sind möglicherweise erhältlich.





Panel-Etiketten für Thermotransferbedruckung

Helatag 1221

Panel-Etiketten bestehen aus einem dickeren Material, welches sich durch einen speziellen Schaumstoffträger auszeichnet. Hierdurch bieten sie eine optimale Alternative zu den traditionell verwendeten gravierten Kunststoffschildern. Die silbernen Etiketten sind besonders für die dauerhafte Kennzeichnung von industriellen Schaltanlagen, Datenschränken und zur generellen Gerätekenzeichnung geeignet.

Erstellen Sie detailgetreue, professionelle Etiketten mit unseren Drucksystemen sowie Farbbändern.

Zur problemlosen Gestaltung der Etiketten empfehlen wir die Etikettensoftware TagPrint Pro.

Hauptmerkmale

- Kostengünstige Alternative zu gravierten Kunststoffschildern, kein zusätzlicher Schildträger nötig
- Optimaler Halt auch auf unebenen Oberflächen
- Abgerundete Ecken garantieren bessere Endhaftung
- Drucken von kontrastreichen Texten und Barcodes
- Bedrucken vor Ort, keine externe Beschaffung erforderlich
- Spezielle Größen und Farben auf Anfrage erhältlich
- TT122OUT für besondere Anforderungen an die chemische Beständigkeit der Bedruckung

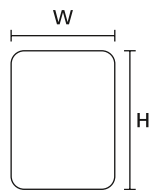

Idealer Ersatz für gravierte Schilder: Panel-Etiketten.

MATERIAL	Typ 1221, Polyester, silber (1221)
Betriebstemperatur	-40 °C bis +90 °C
Verarbeitungstemperatur	ab +10 °C
Klebstoff	Acryl
Foliendicke	50 µm
Chem. Eigenschaften	Ausgezeichnete Beständigkeit gegen Witterungseinflüsse, Alterung und UV-Strahlung, gute Chemikalien- und Lösungsmittelbeständigkeit
Empfohlene Farbbänder	TT122OUT, TT822OUT
Thermotransferdrucker	TT431, TT4030



TYP	Breite (W)	Höhe (H)	Breite des Trägers (WL)	Etiketten je Reihe	Inhalt	Farbe	Art.-Nr.
TAG13-07TDK1-1221-SR	13,0	7,0	21,0	1 Stk.	1.000 Stk.	Silber (SR)	596-00573
TAG22-22TDK1-1221-SR	22,0	22,0	28,0	1 Stk.	1.000 Stk.	Silber (SR)	596-00574
TAG27-08TDK1-1221-SR	27,0	8,0	33,0	1 Stk.	1.000 Stk.	Silber (SR)	596-00575
TAG27-12.5TDK1-1221-SR	27,0	12,5	33,0	1 Stk.	1.000 Stk.	Silber (SR)	596-00576
TAG27-15TDK1-1221-SR	27,0	15,0	33,0	1 Stk.	1.000 Stk.	Silber (SR)	596-00577
TAG27-18TDK1-1221-SR	27,0	18,0	33,0	1 Stk.	1.000 Stk.	Silber (SR)	596-00578
TAG27-27TDK1-1221-SR	27,0	27,0	33,0	1 Stk.	1.000 Stk.	Silber (SR)	596-00579
TAGR28TDK1-1221-SR	28,0	-	28,0	1 Stk.	18 m	Silber (SR)	596-00679
TAG35-18TDK1-1221-SR	35,0	18,0	41,0	1 Stk.	1.000 Stk.	Silber (SR)	596-00580
TAGR40TDK1-1221-SR	40,0	-	40,0	1 Stk.	20 m	Silber (SR)	596-12000
TAG45-15TDK1-1221-SR	45,0	15,0	51,0	1 Stk.	1.000 Stk.	Silber (SR)	596-00581
TAG45-25TDK1-1221-SR	45,0	25,0	51,0	1 Stk.	1.000 Stk.	Silber (SR)	596-00582
TAG60-30TDK1-1221-SR	60,0	30,0	66,0	1 Stk.	500 Stk.	Silber (SR)	596-00583
TAG70-35TDK1-1221-SR	70,0	35,0	76,0	1 Stk.	500 Stk.	Silber (SR)	596-01902
TAG90-45TDK1-1221-SR	90,0	45,0	96,0	1 Stk.	500 Stk.	Silber (SR)	596-00584
TAG100-30TDK1-1221-SR	100,0	30,0	106,0	1 Stk.	250 Stk.	Silber (SR)	596-00585
TAG100-70TDK1-1221-SR	100,0	70,0	106,0	1 Stk.	250 Stk.	Silber (SR)	596-00586

Alle Maße in mm. Technische Änderungen vorbehalten.

Mindestbestellmengen (MOQ) können abweichend zum Verpackungsinhalt sein. Andere Packungsgrößen sind möglicherweise erhältlich.





Typenschilder für Thermotransferbedruckung

Helatag 1204

Die Etiketten eignen sich besonders für die Herstellung von individuellen, wisch- und kratzfesten Typenschildern für industrielle Anwendungen. Dank der hohen Temperaturbeständigkeit bieten sie eine Vielzahl von Einsatzmöglichkeiten auf ebenen Flächen. Der verwendete Klebstoff kann auch auf kritischen Untergründen eingesetzt werden.

Zum problemlosen Bedrucken der Etiketten empfehlen wir unsere Drucksysteme sowie die Etikettensoftware TagPrint Pro.

Hauptmerkmale

- Ersetzen aufwendige Aluminiumschilder
- Für ebene und glatte Oberflächen
- Auch für kritische Untergründe wie Kunststoffe und Lacke
- Ideal für die Kennzeichnung in Bereichen mit hohen Temperaturen
- Bedruckbar mit Texten, Grafiken und Barcodes



Professionelles Typenschild Helatag auf einem Heizgerät.

MATERIAL	Typ 1204, Polyester (1204)
Betriebstemperatur	-40 °C bis +150 °C
Verarbeitungstemperatur	ab 0 °C
Klebstoff	Acryl
Foliendicke	53 µm
Chem. Eigenschaften	Ausgezeichnete Widerstandsfähigkeit gegen Wasser, Alkohol, die meisten Öle, Schmierstoffe, Kraftstoffe, aliphatische Lösungsmittel, schwache Säuren, Salze und Alkalien
Empfohlene Farbbänder	TT822OUT
Thermotransferdrucker	TT431, TT4030

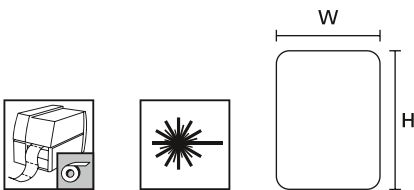

TYP	Breite (W)	Höhe (H)	Breite des Trägers (WL)	Etiketten je Reihe	Inhalt	Farbe	Art.-Nr.
TAG71TD6-1204-SR	12,7	11,1	101,6	6 Stk.	15.000 Stk.	Silber-matt (MTR)	596-12071
TAG13TD4-1204-SR	19,1	6,4	101,6	4 Stk.	10.000 Stk.	Silber-matt (MTR)	596-12043
TAG34TD3-1204-SR	25,4	9,5	85,1	3 Stk.	7.500 Stk.	Silber-matt (MTR)	596-34120
TAG15TD3-1204-SR	25,4	12,7	85,1	3 Stk.	7.500 Stk.	Silber-matt (MTR)	596-12045
TAG35TD3-1204-SR	31,8	9,5	101,6	3 Stk.	7.500 Stk.	Silber-matt (MTR)	596-12035
TAG17TD2-1204-SR	38,1	6,4	85,1	2 Stk.	5.000 Stk.	Silber-matt (MTR)	596-12047
TAG27TD2-1204-SR	38,1	19,1	85,1	2 Stk.	5.000 Stk.	Silber-matt (MTR)	596-27120
TAG67TD2-1204-SR	38,1	31,8	85,1	2 Stk.	1.000 Stk.	Silber-matt (MTR)	596-12067
TAG69TD2-1204-SR	40,6	22,9	89,0	2 Stk.	2.500 Stk.	Silber-matt (MTR)	596-12069
TAG77TD1-1204-SR	50,8	22,9	55,0	1 Stk.	2.000 Stk.	Silber-matt (MTR)	596-12077
TAG73TD1-1204-SR	50,8	25,4	55,0	1 Stk.	2.000 Stk.	Silber-matt (MTR)	596-73124
TAG66TD1-1204-SR	50,8	36,5	56,8	1 Stk.	1.000 Stk.	Silber-matt (MTR)	596-12066
TAG63TD1-1204-SR	63,5	38,1	70,0	1 Stk.	1.000 Stk.	Silber-matt (MTR)	596-12063
TAG76TD1-1204-SR	63,5	50,8	70,0	1 Stk.	500 Stk.	Silber-matt (MTR)	596-12076
TAG72TD1-1204-SR	69,9	31,8	76,0	1 Stk.	1.000 Stk.	Silber-matt (MTR)	596-12072

Alle Maße in mm. Technische Änderungen vorbehalten.
Mindestbestellmengen (MOQ) können abweichend zum Verpackungsinhalt sein. Andere Packungsgrößen sind möglicherweise erhältlich.



Produktspezifische Zulassungen und Normen finden Sie im Anhang.



Artikel in persönliche Merkliste legen!

www.HT.click/9-509





Typenschilder für Thermotransferbedruckung

Helatag 1204

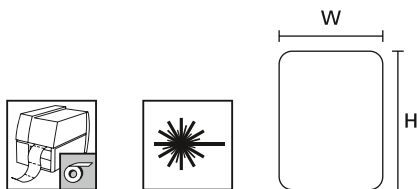

TYP	Breite (W)	Höhe (H)	Breite des Trägers (WL)	Etiketten je Reihe	Inhalt	Farbe	Art.-Nr.
TAG65TD1-1204-SR	76,2	36,5	82,0	1 Stk.	1.000 Stk.	Silber-matt (MTSR)	596-12065
TAG62TD1-1204-SR	76,2	50,8	82,0	1 Stk.	500 Stk.	Silber-matt (MTSR)	596-12062
TAG64TD1-1204-SR	88,9	36,5	95,0	1 Stk.	1.000 Stk.	Silber-matt (MTSR)	596-12064
TAG97TD1-1204-SR	101,6	74,0	106,0	1 Stk.	500 Stk.	Silber-matt (MTSR)	596-71204
TAG02TD1-1204-SR	104,0	12,0	104,0	1 Stk.	5.000 Stk.	Silber-matt (MTSR)	596-21204
TAGR3TD1-1204-SR	104,0	75,0 m	108,0	1 Stk.	75,0 m	Silber-matt (MTSR)	596-31204

Alle Maße in mm. Technische Änderungen vorbehalten.

Mindestbestellmengen (MOQ) können abweichend zum Verpackungsinhalt sein. Andere Packungsgrößen sind möglicherweise erhältlich.

Etiketten zur Kennzeichnung von Betriebsmitteln für Thermotransferbedruckung

Helatag 1206

Die Etiketten eignen sich besonders für die Herstellung von individuellen, wisch- und kratzfesten Typenschildern für industrielle Anwendungen. Dank der hohen Temperaturbeständigkeit bieten sie eine Vielzahl von Einsatzmöglichkeiten auf ebenen Flächen, wie bei der Geräte-, Inventar- sowie Logistikkennzeichnung von beanspruchten Ladungsträgern. Der verwendete Klebstoff kann auch auf kritischen Untergründen eingesetzt werden.

Zum problemlosen Bedrucken der Etiketten empfehlen wir unsere Drucksysteme sowie die Etikettensoftware TagPrint Pro.

Hauptmerkmale

- Ideal für die Kennzeichnung in Bereichen mit hohen Temperaturen (bis +150 °C)
- Für die Anwendung auf ebenen und glatten Flächen
- Chemikalienresistente Polyesterfolie
- Zur dauerhaften und alterungsbeständigen Kennzeichnung
- Hochwertiges Material für gestochen scharfe Texte und Barcodes



Dauerhafte Inventarkennzeichnung mit Helatag-Etiketten.

MATERIAL	Typ 1206, Polyester (1206)
Betriebstemperatur	-40 °C bis +150 °C
Verarbeitungstemperatur	ab 0 °C
Klebstoff	Acryl
Foliendicke	50 µm
Chem. Eigenschaften	Ausgezeichnete Widerstandsfähigkeit gegen Wasser, Alkohol, die meisten Öle, Schmierstoffe, Kraftstoffe, aliphatische Lösungsmittel, schwache Säuren, Salze und Alkalien
Empfohlene Farbbänder	TT822OUT
Thermotransferdrucker	TT431, TT4030



Produktspezifische Zulassungen und Normen finden Sie im Anhang.



Artikel in persönliche Merkleliste legen!

www.HT.click/9-510





Etiketten zur Kennzeichnung von Betriebsmitteln für Thermotransferbedruckung

Helatag 1206

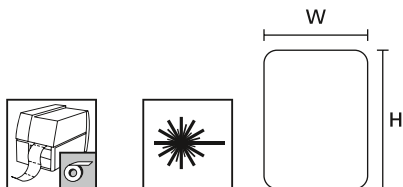

TYP	Breite (W)	Höhe (H)	Breite des Trägers (WL)	Etiketten je Reihe	Inhalt	Farbe	Art.-Nr.
TAG71TD6-1206-WH	12,7	11,1	101,6	6 Stk.	15.000 Stk.	Weiß glänzend (GSWH)	596-12671
TAG13TD4-1206-WH	19,1	6,4	101,6	4 Stk.	10.000 Stk.	Weiß glänzend (GSWH)	596-12061
TAG16TD3-1206-WH	22,9	6,4	80,0	3 Stk.	10.000 Stk.	Weiß glänzend (GSWH)	596-12616
TAG61TD3-1206-WH	25,4	4,8	89,0	3 Stk.	10.000 Stk.	Weiß glänzend (GSWH)	596-12661
TAG01TD3-1206-WH	25,4	6,4	89,0	3 Stk.	7.500 Stk.	Weiß glänzend (GSWH)	596-01120
TAG34TD3-1206-WH	25,4	9,5	85,1	3 Stk.	7.500 Stk.	Weiß glänzend (GSWH)	596-12634
TAG15TD3-1206-WH	25,4	12,7	85,1	3 Stk.	7.500 Stk.	Weiß glänzend (GSWH)	596-12615
TAG31TD3-1206-WH	25,4	19,1	85,1	3 Stk.	5.000 Stk.	Weiß glänzend (GSWH)	596-12631
TAG35TD3-1206-WH	31,8	9,5	101,6	3 Stk.	7.500 Stk.	Weiß glänzend (GSWH)	596-12635
TAG17TD2-1206-WH	38,1	6,4	85,1	2 Stk.	5.000 Stk.	Weiß glänzend (GSWH)	596-12617
TAG27TD2-1206-WH	38,1	19,1	85,1	2 Stk.	2.500 Stk.	Weiß glänzend (GSWH)	596-12627
TAG67TD2-1206-WH	38,1	31,8	85,1	2 Stk.	2.500 Stk.	Weiß glänzend (GSWH)	596-12667
TAG69TD2-1206-WH	40,6	22,9	89,0	2 Stk.	2.500 Stk.	Weiß glänzend (GSWH)	596-12669
TAG77TD1-1206-WH	50,8	22,9	55,0	1 Stk.	2.000 Stk.	Weiß glänzend (GSWH)	596-71206
TAG73TD1-1206-WH	50,8	25,4	55,0	1 Stk.	2.000 Stk.	Weiß glänzend (GSWH)	596-12673
TAG60-110TD1-1206-WH	60,0	110,0	64,0	1 Stk.	1.000 Stk.	Weiß glänzend (GSWH)	596-00171
TAG68TD1-1206-WH	63,5	25,4	69,0	1 Stk.	2.000 Stk.	Weiß glänzend (GSWH)	596-12668
TAG63TD1-1206-WH	63,5	38,1	70,0	1 Stk.	1.000 Stk.	Weiß glänzend (GSWH)	596-12663
TAG76TD1-1206-WH	63,5	50,8	70,0	1 Stk.	500 Stk.	Weiß glänzend (GSWH)	596-61206
TAG4TD1-1206-WH	65,0	20,0	70,0	1 Stk.	2.500 Stk.	Weiß glänzend (GSWH)	596-41206
TAG72TD1-1206-WH	69,9	31,8	76,0	1 Stk.	1.000 Stk.	Weiß glänzend (GSWH)	596-12672
TAG65TD1-1206-WH	76,2	36,5	82,0	1 Stk.	1.000 Stk.	Weiß glänzend (GSWH)	596-12665
TAG62TD1-1206-WH	76,2	50,8	82,0	1 Stk.	500 Stk.	Weiß glänzend (GSWH)	596-12662
TAG64TD1-1206-WH	88,9	36,5	95,0	1 Stk.	1.000 Stk.	Weiß glänzend (GSWH)	596-12664

Alle Maße in mm. Technische Änderungen vorbehalten.

Mindestbestellmengen (MOQ) können abweichend zum Verpackungsinhalt sein. Andere Packungsgrößen sind möglicherweise erhältlich.



Produktspezifische Zulassungen und Normen finden Sie im Anhang.



Artikel in persönliche Merkliste legen!

www.HT.click/9-511





Typenschilder für Laserbedruckung

Helatag 1103 (Silber)

Überall dort, wo ein besonderes sauberes Schriftbild notwendig ist, beispielsweise bei der Bedruckung mit Barcodes, werden diese Etiketten eingesetzt. Aufgrund der hohen Auflösung von Laserdruckern sind sie auch zur Herstellung von Typenschildern geeignet.

Zum problemlosen Bedrucken empfehlen wir die Software TagPrint Pro. Sie enthält alle aufgeführten Etiketten, die sofort aufgerufen werden können. Aufwendiges Einrichten entfällt. Für einfache Anwendungen empfehlen wir unsere MS-Windows Word Druckvorlagen unter www.HellermannTyton.de (Mediathek).

Hauptmerkmale

- Matt-silberne Etiketten für die Komponenten Kennzeichnung
- Für die Anwendung auf ebenen und glatten Flächen
- Sauberes Schriftbild und gestochen scharfe Texte, Barcodes und Grafiken
- Problemloses Bedrucken sowie einfache und effiziente Etikettengestaltung mit der Software TagPrint Pro
- MS-Windows Word Druckvorlagen unter www.HellermannTyton.de (Mediathek)
- Transparente Kunststoffverpackung garantiert lange Verwendbarkeit der Etiketten

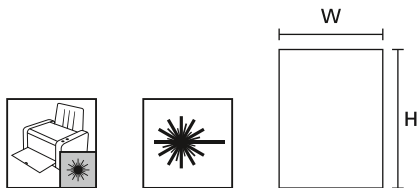

Klare und prägnante Inventarkennzeichnung mit Helatag-Etiketten einfach realisiert.

MATERIAL	Typ 1103, Polyester, silber (1103)
Betriebstemperatur	-40 °C bis +150 °C
Verarbeitungstemperatur	ab 0 °C
Klebstoff	Acryl
Foliendicke	53 µm
Chem. Eigenschaften	Ausgezeichnete Widerstandsfähigkeit gegen Wasser, Alkohol, die meisten Öle, Schmierstoffe, Kraftstoffe, aliphatische Lösungsmittel, schwache Säuren, Salze, Alkalien und UV-Licht



TYP	Breite (W)	Höhe (H)	Etiketten je Blatt	Blatt pro Pack	Inhalt	Farbe	Art.-Nr.
TAG155LA4-1103-SR	25,4	8,5	231 Stk.	22 Stk.	5.000 Stk.	Silber (SR)	594-01103
TAG15LA4-1103-SR	25,4	12,7	154 Stk.	33 Stk.	5.000 Stk.	Silber (SR)	594-11103
TAG162LA4-1103-SR	38,1	12,7	110 Stk.	23 Stk.	2.500 Stk.	Silber (SR)	594-21103
TAG165LA4-1103-SR	48,3	21,2	52 Stk.	20 Stk.	1.000 Stk.	Silber (SR)	594-31103
TAG169LA4-1103-SR	48,3	33,9	32 Stk.	32 Stk.	1.000 Stk.	Silber (SR)	594-41103
TAG170LA4-1103-SR	63,5	33,9	24 Stk.	21 Stk.	500 Stk.	Silber (SR)	594-51103
TAG171LA4-1103-SR	210,0	297,0	1 Stk.	25 Stk.	25 Stk.	Silber (SR)	594-61103

Alle Maße in mm. Technische Änderungen vorbehalten.

Mindestbestellmengen (MOQ) können abweichend zum Verpackungsinhalt sein. Andere Packungsgrößen sind möglicherweise erhältlich.





Typenschilder für Laserbedruckung

Helatag 1102 (Gelb)

Überall dort, wo ein besonderes sauberes Schriftbild notwendig ist, beispielsweise bei der Bedruckung mit Barcodes, werden diese Etiketten eingesetzt. Aufgrund der hohen Auflösung von Laserdruckern sind sie auch zur Herstellung von Typenschildern geeignet.

Zum problemlosen Bedrucken empfehlen wir die Software TagPrint Pro. Sie enthält alle aufgeführten Etiketten, die sofort aufgerufen werden können. Aufwendiges Einrichten entfällt. Für einfache Anwendungen empfehlen wir unsere MS-Windows Word Druckvorlagen unter www.HellermannTyton.de (Mediathek).

Hauptmerkmale

- Dauerhafte Beschriftung von Betriebsmitteln und Bauteilen sowie zur Schaltschrankkennzeichnung
- Für die Anwendung auf ebenen und glatten Flächen
- Sauberes Schriftbild und gestochen scharfe Texte, Barcodes und Grafiken
- Problemloses Bedrucken sowie einfache und effiziente Etikettengestaltung mit der Software TagPrint Pro
- MS-Windows Word Druckvorlagen unter www.HellermannTyton.de (Mediathek)
- Transparente Kunststoffverpackung garantiert lange Verwendbarkeit der Etiketten

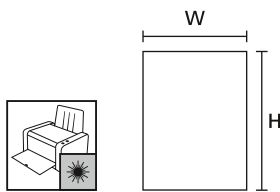

Helatag-Laseretiketten sind für alle Standarddrucker geeignet.

MATERIAL	Typ 1102, Polyester (PET), gelb (YE)
Betriebstemperatur	-40 °C bis +150 °C
Verarbeitungstemperatur	ab 0 °C
Klebstoff	Acryl
Foliendicke	55 µm
Chem. Eigenschaften	Ausgezeichnete Widerstandsfähigkeit gegen Wasser, Alkohol, die meisten Öle, Schmierstoffe, Kraftstoffe, aliphatische Lösungsmittel, schwache Säuren, Salze, Alkalien und UV-Licht



TYP	Breite (W)	Höhe (H)	Etiketten je Blatt	Blatt pro Pack	Inhalt	Farbe	Art.-Nr.
TAG156LA4-1102-YE	10,2	10,2	532 Stk.	19 Stk.	10.000 Stk.	Gelb (YE)	594-61102
TAG122LA4-1102-YE	15,0	9,0	372 Stk.	27 Stk.	10.000 Stk.	Gelb (YE)	594-21102
TAG120LA4-1102-YE	15,2	6,4	528 Stk.	19 Stk.	10.000 Stk.	Gelb (YE)	594-01102
TAG154LA4-1102-YE	17,0	9,0	341 Stk.	30 Stk.	10.000 Stk.	Gelb (YE)	594-51102
TAG124LA4-1102-YE	19,0	11,0	260 Stk.	20 Stk.	5.000 Stk.	Gelb (YE)	594-41102
TAG13LA4-1102-YE	19,1	6,4	440 Stk.	23 Stk.	10.000 Stk.	Gelb (YE)	594-31102
TAG121LA4-1102-YE	20,0	8,0	315 Stk.	32 Stk.	10.000 Stk.	Gelb (YE)	594-11102
TAG62LA4-1102-YE	31,8	9,5	180 Stk.	28 Stk.	5.000 Stk.	Gelb (YE)	594-81102
TAG171LA4-1102-YE	210,0	297,0	1 Stk.	25 Stk.	25 Stk.	Gelb (YE)	594-71102

Alle Maße in mm. Technische Änderungen vorbehalten.

Mindestbestellmengen (MOQ) können abweichend zum Verpackungsinhalt sein. Andere Packungsgrößen sind möglicherweise erhältlich.



Produktspezifische Zulassungen und Normen finden Sie im Anhang.



Artikel in persönliche Merkleliste legen!

www.HT.click/9-513





Typenschilder für Laserbedruckung

Helatag 1101 (Weiß)

Überall dort, wo ein besonderes sauberes Schriftbild notwendig ist, beispielsweise bei der Bedruckung mit Barcodes, werden diese Etiketten eingesetzt. Aufgrund der hohen Auflösung von Laserdruckern sind sie auch zur Herstellung von Typenschildern geeignet.

Zum problemlosen Bedrucken empfehlen wir die Software TagPrint Pro. Sie enthält alle aufgeführten Etiketten, die sofort aufgerufen werden können. Aufwendiges Einrichten entfällt. Für einfache Anwendungen empfehlen wir unsere MS-Windows Word Druckvorlagen unter www.HellermannTyton.de (Mediathek).

Hauptmerkmale

- Zur Kennzeichnung von diversen elektrischen und elektronischen Produkten sowie von Schaltschränken
- Für die Anwendung auf ebenen und glatten Flächen
- Sauberes Schriftbild und gestochen scharfe Texte, Barcodes und Grafiken
- Problemloses Bedrucken sowie einfache und effiziente Etikettengestaltung mit der Software TagPrint Pro
- MS-Windows Word Druckvorlagen unter www.HellermannTyton.de (Mediathek)

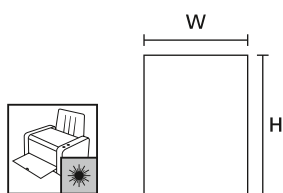

Helatag-Etiketten für dauerhafte Inventarkennzeichnung.

MATERIAL	Typ 1101, Polyester, weiß (1101)
Betriebstemperatur	-40 °C bis +150 °C
Verarbeitungstemperatur	ab 0 °C
Klebstoff	Acryl
Foliendicke	55 µm
Chem. Eigenschaften	Ausgezeichnete Widerstandsfähigkeit gegen Wasser, Alkohol, die meisten Öle, Schmierstoffe, Kraftstoffe, aliphatische Lösungsmittel, schwache Säuren, Salze, Alkalien und UV-Licht



TYP	Breite (W)	Höhe (H)	Etiketten je Blatt	Blatt pro Pack	Inhalt	Farbe	Art.-Nr.
TAG156LA4-1101-WH	10,2	10,2	532 Stk.	19 Stk.	10.000 Stk.	Weiß (WH)	594-81101
TAG122LA4-1101-WH	15,0	9,0	372 Stk.	27 Stk.	10.000 Stk.	Weiß (WH)	594-31101
TAG120LA4-1101-WH	15,2	6,4	528 Stk.	19 Stk.	10.000 Stk.	Weiß (WH)	594-11101
TAG11LA4-1101-WH	16,5	5,1	605 Stk.	17 Stk.	10.000 Stk.	Weiß (WH)	594-01101
TAG154LA4-1101-WH	17,0	9,0	341 Stk.	30 Stk.	10.000 Stk.	Weiß (WH)	594-61101
TAG124LA4-1101-WH	19,0	11,0	260 Stk.	20 Stk.	5.000 Stk.	Weiß (WH)	594-11017
TAG13LA4-1101-WH	19,1	6,4	440 Stk.	23 Stk.	10.000 Stk.	Weiß (WH)	594-41101
TAG121LA4-1101-WH	20,0	8,0	315 Stk.	32 Stk.	10.000 Stk.	Weiß (WH)	594-21101
TAG155LA4-1101-WH	25,4	8,5	231 Stk.	22 Stk.	5.000 Stk.	Weiß (WH)	594-71101
TAG15LA4-1101-WH	25,4	12,7	154 Stk.	33 Stk.	5.000 Stk.	Weiß (WH)	594-91101
TAG62LA4-1101-WH	31,8	9,5	180 Stk.	28 Stk.	5.000 Stk.	Weiß (WH)	594-11016
TAG162LA4-1101-WH	38,1	12,7	110 Stk.	23 Stk.	2.500 Stk.	Weiß (WH)	594-11010
TAG150LA4-1101-WH	48,3	8,5	132 Stk.	19 Stk.	2.500 Stk.	Weiß (WH)	594-51101
TAG163LA4-1101-WH	48,3	12,7	88 Stk.	29 Stk.	2.500 Stk.	Weiß (WH)	594-11011
TAG165LA4-1101-WH	48,3	21,2	52 Stk.	20 Stk.	1.000 Stk.	Weiß (WH)	594-11012
TAG169LA4-1101-WH	48,3	33,9	32 Stk.	32 Stk.	1.000 Stk.	Weiß (WH)	594-11013
TAG170LA4-1101-WH	63,5	33,9	24 Stk.	21 Stk.	500 Stk.	Weiß (WH)	594-11014
TAG171LA4-1101-WH	210,0	297,0	1 Stk.	25 Stk.	25 Stk.	Weiß (WH)	594-11015

Alle Maße in mm. Technische Änderungen vorbehalten.

Mindestbestellmengen (MOQ) können abweichend zum Verpackungsinhalt sein. Andere Packungsgrößen sind möglicherweise erhältlich.



Produktspezifische Zulassungen und Normen finden Sie im Anhang.





Rohr-, Leitungs- und Lagerkennzeichnung für Thermotransferbedruckung

Helatag 1213

Diese Etiketten werden zur Kennzeichnung von Lageranlagen wie Lagergassen und Fachebenen mit Barcodes und Fachangaben eingesetzt. Auch sind sie zur individuellen Herstellung von Warnhinweisen und Warningschildern, zur Positionskennzeichnung von Produktionsmaschinen und anderen Einrichtungen in Produktionshallen sowie zur Kennzeichnung von Behältern, Ladungsträgern und Fässern geeignet.

Hauptmerkmale

- Geeignet zur Rohr-, Leitungs- und Lagerkennzeichnung
- Lieferung auf Rolle als Endlosware
- Automatisches Schneiden nach dem Druck mit dem Schneidmesser oder per Hand möglich
- Auch für raue Oberflächen
- Gute Beständigkeit bei Anwendungen im Außenbereich



Eindeutig lesbare Beschriftung von Rohren und Leitungen mit Helatag-Etiketten.

MATERIAL	Typ 1213, Vinyl, farbig glänzend (1213)
Betriebstemperatur	-40 °C bis +90 °C
Verarbeitungstemperatur	ab +8 °C
Klebstoff	Acryl
Foliendicke	95 µm
Chem. Eigenschaften	Gute Widerstandsfähigkeit gegen Wasser, Alkohol, die meisten Öle, Schmierstoffe, Kraftstoffe, aliphatische Lösungsmittel, schwache Säuren, Salze und Alkalien

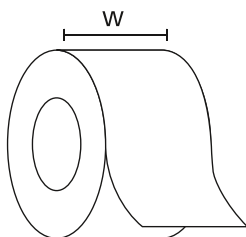

TYP	Breite (W)	Inhalt	Farbe	Art.-Nr.
TAGR4TD1-1213-YE	25,0	50 m	Gelb glänzend (GSYE)	596-03103
TAG108TD1-1213-BU	40,0	50 m	Blau (BU)	596-12181
TAG108TD1-1213-YE	40,0	50 m	Gelb glänzend (GSYE)	596-12167
TAG108TD1-1213-GY	40,0	50 m	Grau (GY)	596-12188
TAG108TD1-1213-GN	40,0	50 m	Grün (GN)	596-12166
TAG108TD1-1213-OG	40,0	50 m	Orange (OG)	596-12189
TAG108TD1-1213-RD	40,0	50 m	Rot (RD)	596-12190
TAG108TD1-1213-WH	40,0	50 m	Weiß glänzend (GSWH)	596-12191
TAGR1TD-1213-YE	101,6	50 m	Gelb glänzend (GSYE)	596-12169
TAGR1TD-1213-GN	101,6	50 m	Grün (GN)	596-12170
TAGR1TD-1213-RD	101,6	50 m	Rot (RD)	596-12168
TAGR1TD-1213-WH	101,6	50 m	Weiß glänzend (GSWH)	596-12171

Alle Maße in mm. Technische Änderungen vorbehalten.

Mindestbestimmungen (MOQ) können abweichend zum Verpackungsinhalt sein. Andere Packungsgrößen sind möglicherweise erhältlich.



Artikel in persönliche Merkliste legen!

www.HT.click/9-515





Kabelbinder mit integriertem RFID-Transponder

T50RFID – Niederfrequenz (LF) und Hochfrequenz (HF)

RFID-Kabelbinder bieten eine innovative Lösung zur eindeutigen und schnellen Produktkennzeichnung. Die Kabelbinder aus Kunststoff sind mit einem Transponder ausgestattet. Hiermit werden die vielfältigen Vorteile eines regulären Kabelbands mit der RFID-Technologie kombiniert. Vor allem zur Sicherung, Serialisierung, Nachverfolgung und Identifizierung von Produkten in den Bereichen Betriebsmittelverwaltung, Elektroprüfung, Inventarisierung, Verleih- und Mietservice sowie Wartung und Instandhaltung eignet sich diese Lösung hervorragend.

Hauptmerkmale

- Flexible, kontaktlose Datenkommunikation
- Klare Identifikation von Objekten durch eindeutige Nummerierungen
- Schnelleres Datenmanagement im Vergleich zu Papierlösungen
- Genauere Dokumentationsprozesse – Verhinderung von menschlichen Fehlern
- Robust und resistent in rauen Umgebungen und gegen Reinigungsprozesse
- Niederfrequenz (LF/125 kHz) – schreibgeschützt
- Hochfrequenz (HF/13,56 MHz) – wiederbeschreibbar
- Sonderfarben auf Anfrage



www.HellermannTyton.de/RFID-cat22

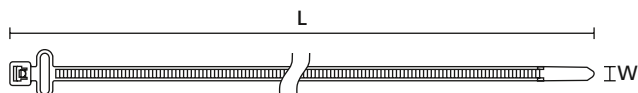

T50RFID, MCTRIFID

TYP	Frequenz	Bündel Ø min.	Bündel Ø max.	Breite (W)	Länge (L)	N	Farbe	Inhalt	Material	Werkzeuge	Art.-Nr.
T50RFIDCLA	125 kHz (LF)	1,5	50,0	4,6	200,0	225	Gelb (YE)	100 Stk.	PA66	6;25	111-01638
T50RFIDCHA	13,56 MHz (HF)	1,5	50,0	4,6	200,0	225	Gelb (YE)	100 Stk.	PA66	6;25	111-01639
	13,56 MHz (HF)	1,5	50,0	4,6	200,0	225	Schwarz (BK)	100 Stk.	PA66	6;25	111-01591
	13,56 MHz (HF)	1,5	50,0	4,6	200,0	225	Schwarz (BK)	100 Stk.	PA66W	6;25	111-02406
	13,56 MHz (HF)	1,5	50,0	4,6	200,0	225	Hellblau (LTBU)	100 Stk.	PA66	6;25	111-01673

Alle Maße in mm. Technische Änderungen vorbehalten.

Mindestbestellmengen (MOQ) können abweichend zum Verpackungsinhalt sein. Andere Packungsgrößen sind möglicherweise erhältlich.

= Mindestschlaufenhaltekraft für Kabelbinder (Newton)

Empfohlene Werkzeuge			
	6	25	
	EVO7	EVOcut	
	552	561	

Nähere Beschreibungen der Werkzeuge finden Sie im Kapitel Verarbeitungswerkzeuge.



T50RFID – Kabelbinder mit RFID-Transponder.

MATERIAL	Polyamid 6.6 UV-witterungsstabil (PA66W)	Polyamid 6.6 (PA66)	
Frequenz	13,56 MHz (HF)	125 kHz (LF)	13,56 MHz (HF)
Ruhetemperatur	-40 °C bis +85 °C		
Betriebs-temperatur	-25 °C bis +85 °C	-40 °C bis +85 °C	-25 °C bis +85 °C
Brandschutz-eigenschaften	UL94 V2		

HF ✓

RoHS ✓



Produktspezifische Zulassungen und Normen finden Sie im Anhang.





Detektierbare Kabelbinder mit integriertem RFID-Transponder

MCTRFID – Niederfrequenz (LF) und Hochfrequenz (HF)

RFID-Kabelbinder bieten dank der Ausstattung mit einem Transponder eine innovative Lösung zur eindeutigen und schnellen Produktkennzeichnung. Speziell für Anwendungen entwickelt, bei denen das Material in Prozessen auffindbar sein muss (Metall- und Röntgengeräte), enthalten diese Kunststoffkabelbinder zusätzlich Metallanteile. Hiermit werden die vielfältigen Vorteile eines detektierbaren Kabelbands mit der RFID-Technologie kombiniert. Vor allem zur Sicherung, Serialisierung, Nachverfolgung und Identifizierung von Produkten in der Lebensmittel- und Pharmaindustrie eignet sich diese Kennzeichnungslösung hervorragend.

Hauptmerkmale

- Über Metall- oder Röntgengeräte detektierbare RFID-Kabelbinder (Ergebnis hängt von der jeweiligen Anwendung ab)
- Selbst einzelne Abschnitte sind durch Metallpigmente im gesamten Band lokalisierbar
- Zur sichereren und sauberen Abwicklung von Produktionsprozessen
- Kräftiges Blau zur eindeutigen Identifizierung bei optischer Kontrolle
- Flexible, kontaktlose Datenkommunikation
- Klare Identifikation von Objekten durch eindeutige Nummerierungen
- Schnelleres Datenmanagement im Vergleich zu Papierlösungen
- Genauere Dokumentationsprozesse – Verhinderung von menschlichen Fehlern
- Robust und resistent in rauen Umgebungen und gegen Reinigungsprozesse
- Niederfrequenz (LF/125 kHz) – schreibgeschützt
- Hochfrequenz (HF/13,56 MHz) – wiederbeschreibbar

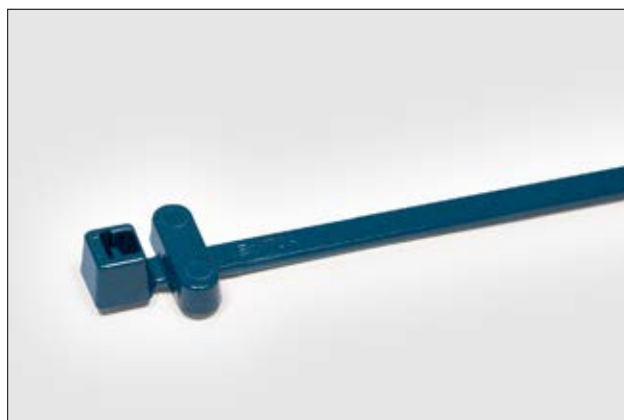

MCTRFID – detektierbare Kabelbinder mit Metallanteilen und RFID-Transponder.

MATERIAL	Polyamid 6.6 mit Metallanteilen (PA66MP)	
Ruhetemperatur	-40 °C bis +85 °C	
Frequenz	125 kHz (LF)	13.56 MHz (HF)
Betriebstemperatur	-40 °C bis +85 °C	-25 °C bis +85 °C
Brandschutzeigenschaften	UL94 HB	

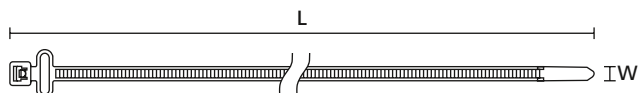

T50RFID, MCTRFID

TYP	Frequenz	Bündel Ø min.	Bündel Ø max.	Breite (W)	Länge (L)	N	Farbe	Inhalt	Werkzeuge	Art.-Nr.
MCTRFIDCLA	125 kHz (LF)	1,5	50,0	4,6	200,0	225	Blau (BU)	100 Stk.	6;25	111-01976
MCTRFIDCHA	13,56 MHz (HF)	1,5	50,0	4,6	200,0	225	Blau (BU)	100 Stk.	6;25	111-01676

Alle Maße in mm. Technische Änderungen vorbehalten.

Mindestbestellmengen (MOQ) können abweichend zum Verpackungsinhalt sein. Andere Packungsgrößen sind möglicherweise erhältlich.

N = Mindestschlaufenhalterkraft für Kabelbinder (Newton)

Empfohlene Werkzeuge		
	6	25
	EVO7	EVOcut
	552	561

Nähere Beschreibungen der Werkzeuge finden Sie im Kapitel Verarbeitungswerkzeuge.



Produktspezifische Zulassungen und Normen finden Sie im Anhang.



Artikel in persönliche Merkliste legen!

www.HT.click/9-517





Edelstahlkabelbinder mit RFID-Transponder

MBTRFID – Hochfrequenz (HF) und Ultrahochfrequenz (UHF)

RFID-Kabelbinder bieten eine innovative Lösung zur eindeutigen und schnellen Produktkennzeichnung. Die Kabelbinder aus Edelstahl des Typs 316 sind mit einem Transponder ausgestattet und prädestiniert für alle Bereiche mit hohen Anforderungen an Haltekraft und Beständigkeit in widrigen Umgebungen. Es werden die vielfältigen Vorteile eines Kabelbands mit der RFID-Technologie kombiniert. Einsatz findet diese Kennzeichnungslösung vor allem zur Sicherung, Serialisierung, Nachverfolgung und Identifizierung von Produkten in den Bereichen Betriebsmittelverwaltung, Elektroprüfung, Inventarisierung, Verleih- und Mietservice sowie Wartung und Instandhaltung.

Hauptmerkmale

- Rostfreie Edelstahlkabelbinder (316), ausgestattet mit RFID-Transpondern
- Besonders geeignet für Anwendungen in rauen Umgebungen
- Mit patentiertem, unlösbarem Verschlusskopf
- Flexible, kontaktlose Datenkommunikation
- Klare Identifikation von Objekten durch eindeutige Nummerierungen
- Schnelleres Datenmanagement im Vergleich zu Papierlösungen
- Genauere Dokumentationsprozesse – Verhinderung von menschlichen Fehlern
- Als Hochfrequenz (HF/13,56 MHz)-Version und Ultrahochfrequenz (UHF/869 MHz)-Version verfügbar
- Wiederbeschreibbar
- Signalfarbe Rot als Standard zur besseren Auffindbarkeit, schwarze Beschichtung auf Anfrage



MBTRFID – Edelstahlkabelbinder mit RFID-Transponder für die Produktidentifikation in rauen Umgebungen.

MATERIAL	Edelstahl, rostfrei, Typ SS316 (SS316), Polyester (SP)	
Frequenz	13.56 MHz (HF)	869 MHz (UHF)
Ruhetemperatur	-25 °C bis +70 °C	-40 °C bis +85 °C
Betriebstemperatur	-25 °C bis +70 °C	-40 °C bis +85 °C
Brandschutz-eigenschaften	nicht brennbar (außer Beschichtung)	

HF ✓

RoHS ✓

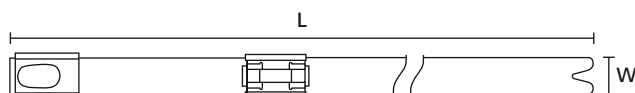

MBTRFID

TYP	Frequenz	Bündel Ø min.	Bündel Ø max.	Breite (W)	Länge (L)	N	Farbe	Inhalt	Material	Werkzeuge	Art.-Nr.
MBT8HFCRFID	13,56 MHz (HF)	17,0	50,0	7,9	201,0	1.020	Rot (RD)	50 Stk.	SS316, SP	15-18	156-01167
MBT14HFCRFID	13,56 MHz (HF)	17,0	102,0	7,9	362,0	1.020	Rot (RD)	50 Stk.	SS316, SP	15-18	111-01586
MBT20HFCRFID	13,56 MHz (HF)	17,0	152,0	7,9	521,0	1.020	Rot (RD)	50 Stk.	SS316, SP	15-18	111-01587
MBT27HFCRFID	13,56 MHz (HF)	17,0	203,0	7,9	681,0	1.020	Rot (RD)	50 Stk.	SS316, SP	15-18	111-01588
MBT33HFCRFID	13,56 MHz (HF)	17,0	254,0	7,9	838,0	1.020	Rot (RD)	50 Stk.	SS316, SP	15-18	111-01589
MBT8HHFRFID	869 MHz (UHF)	17,0	50,0	7,9	201,0	1.020	Rot (RD)	50 Stk.	SS316, SP	15-18	156-01565
MBT14HHFRFID	869 MHz (UHF)	17,0	102,0	7,9	362,0	1.020	Rot (RD)	50 Stk.	SS316, SP	15-18	156-01566
MBT20HHFRFID	869 MHz (UHF)	17,0	152,0	7,9	521,0	1.020	Rot (RD)	50 Stk.	SS316, SP	15-18	156-01567
MBT27HHFRFID	869 MHz (UHF)	17,0	203,0	7,9	681,0	1.020	Rot (RD)	50 Stk.	SS316, SP	15-18	156-01568
MBT33HHFRFID	869 MHz (UHF)	17,0	254,0	7,9	838,0	1.020	Rot (RD)	50 Stk.	SS316, SP	15-18	156-01569

Alle Maße in mm. Technische Änderungen vorbehalten.

Mindestbestellmengen (MOQ) können abweichend zum Verpackungsinhalt sein. Andere Packungsgrößen sind möglicherweise erhältlich.

= Mindestschlaufenhaltekraft für Kabelbinder (Newton)

Empfohlene Werkzeuge				
	15	16	17	18
	MK9SST	MK9PSST	HDT16	KST-STG200
	557	557	558	558

Nähere Beschreibungen der Werkzeuge finden Sie im Kapitel Verarbeitungswerkzeuge.





Zubehör mit integriertem RFID-Transponder

Hard Tags RFID bolt-on, blank

Das HEXTAG aus Kunststoff (PA66) ist mit einem HF-Transponder ausgestattet. Das Mittelloch erlaubt eine einfache Befestigung bei Anwendungen, wo eine RFID-Kabelbinderlösung nicht geeignet ist. Einsatzbereiche der RFID-Produkte sind unter anderem bei der Sicherung, Serialisierung, Nachverfolgung und Identifizierung von Produkten in den Bereichen Betriebsmittelverwaltung, Elektroprüfung, Inventarisierung, Verleih- und Mietervice sowie Wartung und Instandhaltung.

Hauptmerkmale

- Mittelloch zur Befestigung bei Anwendungen, wo kein Kabelband geeignet ist
- Flexible, kontaktlose Datenkommunikation
- Klare Identifikation von Objekten durch eindeutige Nummerierungen
- Schnelleres Datenmanagement im Vergleich zu Papierlösungen
- Genauere Dokumentationsprozesse – Verhinderung von menschlichen Fehlern
- Robust und resistent in rauen Umgebungen und gegen Reinigungsprozesse
- Hochfrequenz (HF/13,56 MHz)
- Wiederbeschreibbar
- Gelb als Signalfarbe zur besseren Auffindbarkeit



RFID HEXTAG – für Anwendungen, wo kein RFID-Kabelbinder geeignet ist.

MATERIAL	Polyamid 6.6 (PA66)
Frequenz	13.56 MHz (HF)
Ruhetemperatur	-40 °C bis +85 °C
Betriebstemperatur	-40 °C bis +85 °C
Brandschutzeigenschaften	UL94 V2

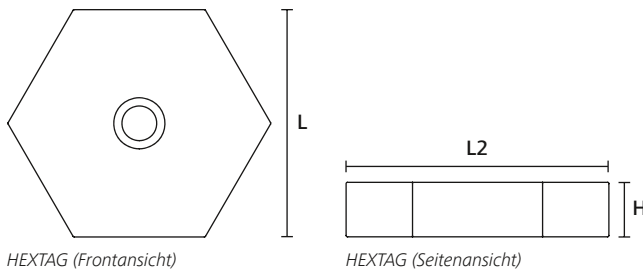

TYP	Frequenz	Höhe (H)	Länge (L)	Länge (L2)	Farbe	Inhalt	Art.-Nr.
RFID HEXTAG	13,56 MHz (HF)	8,0	33,4	38,39	Gelb (YE)	100 Stk.	151-01582

Alle Maße in mm. Technische Änderungen vorbehalten.
Mindestbestellmengen (MOQ) können abweichend zum Verpackungsinhalt sein. Andere Packungsgrößen sind möglicherweise erhältlich.



Produktspezifische Zulassungen und Normen finden Sie im Anhang.



Artikel in persönliche Merkliste legen!

www.HT.click/9-519





Zubehör mit integriertem RFID-Transponder

Hard Tags RFID tie-on, blank

RFID-Produkte bieten eine innovative Lösung zur eindeutigen und schnellen Produktkennzeichnung. Das CRADLE mit einem integrierten Transponder wird auf Standardkabelbindern verwendet. Einsatzbereiche der RFID-Produkte sind unter anderem zu finden bei der Sicherung, Serialisierung, Nachverfolgung und Identifizierung von Produkten in den Bereichen Betriebsmittelverwaltung, Elektroprüfung, Inventarisierung, Verleih- und Mietservice sowie Wartung und Instandhaltung.

Hauptmerkmale

- Passend für die Verwendung mit Kabelbindern von HellermannTyton (max. Breite von 7,9 mm)
- Aus beständigem TPU – auch geeignet für Anwendungen unter Salzwasserbedingungen
- Flexible, kontaktlose Datenkommunikation
- Klare Identifikation von Objekten durch eindeutige Nummerierungen
- Schnelleres Datenmanagement im Vergleich zu Papierlösungen
- Genauere Dokumentationsprozesse – Verhinderung von menschlichen Fehlern
- Robust und resistent in rauen Umgebungen und gegen Reinigungsprozesse
- Hochfrequenz (HF/13,56 MHz)
- Wiederbeschreibbar
- Gelb als Signalfarbe zur besseren Auffindbarkeit

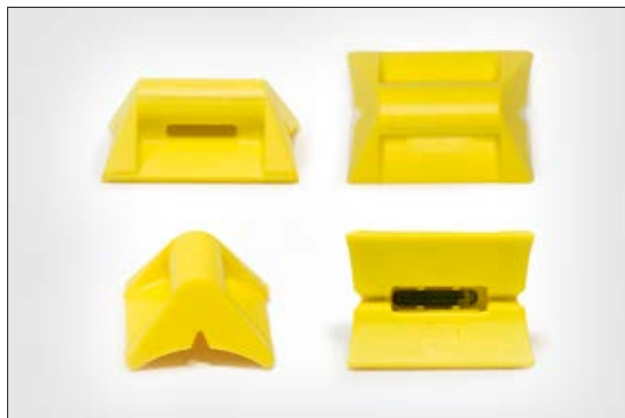

RFID CRADLE – passend für die Verwendung mit HellermannTyton Kabelbindern.

MATERIAL	Thermoplastisches Polyurethan (TPU)
Frequenz	13.56 MHz (HF)
Ruhetemperatur	-40 °C bis +85 °C
Betriebstemperatur	-25 °C bis +85 °C
Brandschutzeigenschaften	UL94 V2

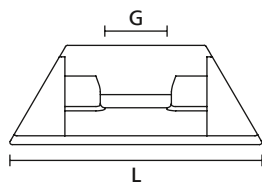

CRADLE (Frontansicht)

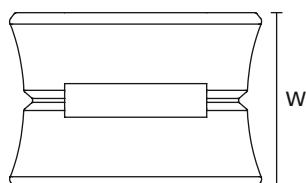

CRADLE (Rückansicht)



CRADLE (Seitenansicht)

TYP	Frequenz	Breite (W)	Länge (L)	Binderbreite max. (G)	Farbe	Inhalt	Art.-Nr.
RFID CRADLE	13,56 MHz (HF)	19,8	27,9	7,9	Gelb (YE)	100 Stk.	151-01472

Alle Maße in mm. Technische Änderungen vorbehalten.

Mindestbestellmengen (MOQ) können abweichend zum Verpackungsinhalt sein. Andere Packungsgrößen sind möglicherweise erhältlich.



Produktspezifische Zulassungen und Normen finden Sie im Anhang.





Manipulationssichere Typenschilder für Thermotransferbedruckung

Helatag 1203

Diese Etiketten sind optimal zur manipulationssicheren Kennzeichnung wertvoller Inventarstücke sowie als Typenschilder, Sicherheits- und Garantiesiegel für Komponenten und Gehäuse geeignet.

Hauptmerkmale

- Manipulationssichere Kennzeichnung
- Erfüllt die Funktion eines Siegels
- Hinterlässt ein Muster nach dem Abzugsversuch
- Bedruckbar je nach Bedarf mit Texten, Grafiken und/oder Barcodes



Originalitätsschutz durch Helatag. Das Etikett ist nicht übertragbar.

MATERIAL	Typ 1203, Polyester, silber-matt, manipulationssicher (1203)
Betriebstemperatur	-40 °C bis +120 °C
Verarbeitungstemperatur	ab +7 °C
Klebstoff	Acryl
Foliendicke	53 µm
Chem. Eigenschaften	Ausgezeichnete Widerstandsfähigkeit gegen Wasser, Alkohol, die meisten Öle, Schmierstoffe, Kraftstoffe, Bremsflüssigkeit, Frostschutzmittel, aliphatische Lösungsmittel, schwache Säuren, Salze und Alkalien
Empfohlene Farbbänder	TT822OUT
Thermotransferdrucker	TT431, TT4030

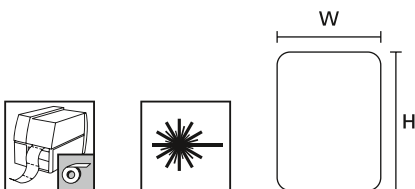

TYP	Breite (W)	Höhe (H)	Breite des Trägers (WL)	Etiketten je Reihe	Inhalt	Farbe	Art.-Nr.
TAG71TD6-1203-SR	12,7	11,1	101,6	6 Stk.	15.000 Stk.	Silber (SR)	596-71120
TAG15TD3-1203-SR	25,4	12,7	85,1	3 Stk.	7.500 Stk.	Silber (SR)	596-51203
TAG27TD2-1203-SR	38,1	19,1	85,1	2 Stk.	2.500 Stk.	Silber (SR)	596-71203
TAG67TD2-1203-SR	38,1	31,8	85,1	2 Stk.	1.000 Stk.	Silber (SR)	596-67120
TAG73TD1-1203-SR	50,8	25,4	55,0	1 Stk.	2.000 Stk.	Silber (SR)	596-73120
TAG66TD1-1203-SR	50,8	36,5	56,8	1 Stk.	1.000 Stk.	Silber (SR)	596-66120
TAG68TD1-1203-SR	63,5	25,4	69,0	1 Stk.	2.000 Stk.	Silber (SR)	596-68120
TAG63TD1-1203-SR	63,5	38,1	70,0	1 Stk.	1.000 Stk.	Silber (SR)	596-63120
TAG76TD1-1203-SR	63,5	50,8	70,0	1 Stk.	500 Stk.	Silber (SR)	596-76120
TAG62TD1-1203-SR	76,2	50,8	82,0	1 Stk.	500 Stk.	Silber (SR)	596-21203
TAG64TD1-1203-SR	88,9	36,5	95,0	1 Stk.	1.000 Stk.	Silber (SR)	596-64120
TAG98TD1-1203-SR	101,0	160,0	105,0	1 Stk.	250 Stk.	Silber (SR)	596-98120
TAG97TD1-1203-SR	101,6	74,0	106,0	1 Stk.	500 Stk.	Silber (SR)	596-97120

Alle Maße in mm. Technische Änderungen vorbehalten.
Mindestbestellmengen (MOQ) können abweichend zum Verpackungsinhalt sein. Andere Packungsgrößen sind möglicherweise erhältlich.



Produktspezifische Zulassungen und Normen finden Sie im Anhang.



Artikel in persönliche Merkliste legen!

www.HT.click/9-521





Manipulationssichere Typenschilder für Thermotransferbedruckung

Helatag 1208, fragmentierend

Zur manipulationssicheren Kennzeichnung wertvoller Inventarstücke sowie als Sicherheits- und Garantiesiegel für Komponenten und Gehäuse sind diese speziellen Etiketten optimal geeignet.

Hauptmerkmale

- Manipulationssichere Kennzeichnung
- Material fragmentiert bei Abzugsversuch
- Kann nicht in einem Stück abgelöst und übertragen werden



Helatag 1208 – manipulationssichere Garantiekennzeichnung.

MATERIAL	Typ 1208, Acetatfolie, weiß, manipulationssicher (1208)
Betriebstemperatur	-40 °C bis +150 °C
Verarbeitungstemperatur	ab +4 °C
Klebstoff	Acryl
Foliendicke	56 µm
Chem. Eigenschaften	Widerstandsfähig gegen Öle, Wasser und Lösungsmittel
Empfohlene Farbbänder	TT822OUT
Thermotransferdrucker	TT431, TT4030

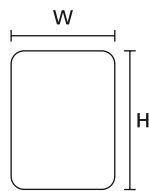

RoHS ✓

TYP	Breite (W)	Höhe (H)	Breite des Trägers (WL)	Etiketten je Reihe	Inhalt	Farbe	Art.-Nr.
TAG71TD6-1208-WH	12,7	11,1	101,6	6 Stk.	15.000 Stk.	Weiß (WH)	596-20871
TAG15TD3-1208-WH	25,4	12,7	85,1	3 Stk.	7.500 Stk.	Weiß (WH)	596-12080
TAG27TD2-1208-WH	38,1	19,1	85,1	2 Stk.	2.500 Stk.	Weiß (WH)	596-12082
TAG67TD2-1208-WH	38,1	31,8	85,1	2 Stk.	2.500 Stk.	Weiß (WH)	596-12087
TAG69TD2-1208-WH	40,6	22,9	89,0	2 Stk.	2.500 Stk.	Weiß (WH)	596-12089
TAG73TD1-1208-WH	50,8	25,4	55,0	1 Stk.	2.000 Stk.	Weiß (WH)	596-31208
TAG66TD1-1208-WH	50,8	36,5	56,8	1 Stk.	1.000 Stk.	Weiß (WH)	596-12086

Alle Maße in mm. Technische Änderungen vorbehalten.

Mindestbestellmengen (MOQ) können abweichend zum Verpackungsinhalt sein. Andere Packungsgrößen sind möglicherweise erhältlich.





Manipulationssichere Typenschilder für Thermotransferbedruckung

Helatag 1251, Etikett und Schutzlaminat

Diese Etiketten werden bevorzugt im Automobilbereich und in der Elektroindustrie zur dauerhaften, manipulationssicheren Anbringung von Typenschildern verwendet. Besonders empfiehlt sich die Etikettenlösung für die Kennzeichnung von ebenen Flächen am Fahrzeugrahmen als Ersatz für konventionelle Aluminiumschilder. Das transparente Überlaminat garantiert eine gute Widerstandsfähigkeit gegen Schmutz und Abrieb und ist einfach und sicher manuell zu applizieren.

Hauptmerkmale

- Kombination aus Typenschildetikett und Schutzlaminat, 2-teilig
- Lieferung erfolgt auf Rolle
- Entwickelt für anspruchsvolle Kennzeichnungslösungen, insbesondere im Automobilbereich
- Manipulationssicher, bei Abzugsversuch wird schachbrettartiges Muster hinterlassen
- Sehr gut für Anwendungen im Außenbereich geeignet
- UV- und witterungsbeständig
- Erfüllt die Forderungen des KBA (Kraftfahrtbundesamt)
- Besonders geeignet als Typenschild für Fahrzeuge



Typenschild eines LKW-Aufliegers mit Helatag Schutzlaminat.

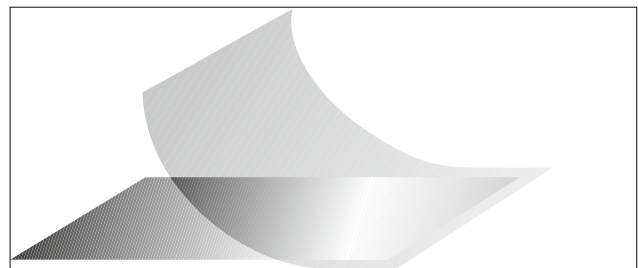

Das bedruckte silberne Typenschild wird mit dem transparenten Laminat geschützt.

MATERIAL	Typ 1251, Polyester, silber und Polyester, transparent (1251)
Betriebstemperatur	-40 °C bis +150 °C
Verarbeitungstemperatur	ab 0 °C (Etikett); ab +4 °C (Laminat)
Klebstoff	Acryl
Foliendicke	63 µm, 35 µm
Chem. Eigenschaften	Beständig gegen Wasser, Benzin, Diesel, mineralischen Öle und Fette, aliphatische Lösungsmittel, schwache Säuren, Salze und Alkalien
Empfohlene Farbbänder	TT822OUT
Thermotransferdrucker	TT431, TT4030

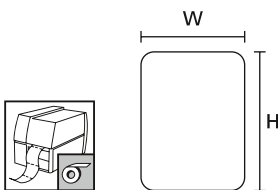

TYP	Breite (W)	Höhe (H)	Breite des Trägers (WL)	Etiketten je Reihe	Inhalt	Farbe	Art.-Nr.
TAG50.8-25.4T1-SET	50,8	25,4	56,8	1 Stk.	1.000	Silber (SR), Transparent (CL)	596-90001
TAG63.5-50.8T1-SET	63,5	50,8	69,5	1 Stk.	500	Silber (SR), Transparent (CL)	596-90002
TAG101-74T1-SET	101,6	74,0	107,0	1 Stk.	250	Silber (SR), Transparent (CL)	596-90003
TAG101-160T1-SET	101,6	160,0	105,8	1 Stk.	250	Silber (SR), Transparent (CL)	596-90000

Alle Maße in mm. Technische Änderungen vorbehalten.

Mindestbestimmungen (MOQ) können abweichend zum Verpackungsinhalt sein. Andere Packungsgrößen sind möglicherweise erhältlich.



Artikel in persönliche Merkliste legen!

www.HT.click/9-523





Edelstahlprägesystem

M-BOSS Compact Edelstahlprägesystem

Der M-BOSS Compact Prägeautomat bietet die ideale Edelstahl-Kennzeichnungslösung. Die Inbetriebnahme und Bedienung ist sehr benutzerfreundlich. Durch die geringen Abmessungen, seines vergleichsweise geringen Gewichts von 41 kg, den leisen Betrieb und die 230 V Spannungsversorgung, lässt sich der Prägeautomat ganz leicht und unkompliziert in Betrieb nehmen. Das Kühlsystem sorgt für einen kontinuierlichen Betrieb zwischen 8 und 10 Stunden. Die Edelstahlmarkierer werden mit der Software TagPrint Pro 4.0 gestaltet und werden mit 4,6 mm breiten MBT Metall-Kabelbindern und dem MK9SST Verarbeitungswerkzeug befestigt.

Hauptmerkmale

- Kleiner und einfach zu bedienender Metallplattenpräger
- Leiser Prägemechanismus, der sich für Produktions- und Bürourumgebungen eignet
- Dauertest: 1,5 Millionen geprägte Zeichen ohne Wartung
- Kühlsystem sorgt für einen kontinuierlichen Betrieb zwischen 8 und 10 Stunden
- Marker mit bis zu 69 Zeichen in weniger als einer Minute geprägt
- Verwendung von 4,6 mm breiten Metallkabelbindern und dem MK9SST Verarbeitungswerkzeug zur sicheren Fixierung
- Verwenden Sie die Etikettensoftware TagPrint Pro 4.0 mit vorinstallierten Vorlagen, um Druckaufträge zu vereinfachen
- 45-teiliger Zeichensatz als Standard - erweiterbar auf 60 Zeichen.
- Buchstaben: A B C D E F G H I J K L M N O P Q R S T U V W X Y Z
- Zahlen: 0 1 2 3 4 5 6 7 8 9
- Symbole: & - / . , 'Andere Symbole auf Anfrage erhältlich

TYP	Art.-Nr.
M-BOSS Compact	544-20000

Technische Änderungen vorbehalten.

M-BOSS Compact Edelstahlprägesystem mit Organisier

Der M-BOSS Compact Prägeautomat mit Organisier-System erbringt den zusätzlichen Vorteil eines innovativen Sortiersystems. Die Organisationseinheit in Karussell-Form besitzt 10 Behälter. Der Benutzer kann flexibel und komfortabel an der Oberseite der Maschine auswählen, welche Menge an Markierern pro Box einsortiert werden sollen. Die Karussellschublade ragt bei Öffnung 430 mm aus dem Prägeautomaten.

Hauptmerkmale

- Ausgestattet mit einem innovativen Sortiersystem
- Sortiermenge pro Behälter ist frei wählbar
- Kapazität Sortiersystem: 400 Markierer
- Kapazität pro Behälter: 40 Markierer



Ein leiser, beständiger und einfach zu bedienender Metallplattenpräger.

Druckmethode	Relief
Energieversorgung	AC 110V-240V, 45/65 Hz, 1,5A-3A
Zykluszeit	1 Sekunde pro Zeichen
Schnittstellen	USB 2.0
Systemvoraussetzungen	MS Windows XP SP3, Vista SP1, Win7, 8, 10
Abmessungen (B x H x T)	480 mm x 353 mm x 570 mm
Teil - Nettogewicht	41,0 kg

RoHS



1,5 Millionen geprägte Zeichen ohne Wartung



Wir empfehlen den Einsatz unserer leistungsfähigen Beschriftungssoftware TagPrint Pro, Seite 527.



Eine einfache Lösung zur systematischen Sortierung der Markierer.

TYP	Art.-Nr.
M-BOSS Compact Organisier	544-21000

Technische Änderungen vorbehalten.



Produktspezifische Zulassungen und Normen finden Sie im Anhang.





Edelstahl-Kennzeichnungssystem

M-BOSS Compact Edelstahlmarkierer

Die M-BOSS Compact Edelstahlmarkierer wurden entwickelt, um rauen Umwelteinflüssen und extremen Wetterbedingungen standzuhalten. Für ihre Herstellung wird ausschließlich die höchste Stahlqualität verwendet. Das spezielle Design mit der ergonomischen Einschlauföffnung ermöglicht das schnelle und einfache Fixieren der Edelstahlmarkierer in feuchten und kalten Umgebungen. Zur schnellen und sicheren Befestigung verwendet man 4,6 mm breite Metallkabelbinder und das einhändig zu bedienende MK9SST Verarbeitungswerkzeug.

Hauptmerkmale

- Hervorragende Lesbarkeit der Zeichen auch bei Staub, Schmutz, Fett und Öl
- Edelstahl Werkstoff SS316 für den Einsatz in rauen Umgebungen geeignet
- Verwendung von 4,6 mm breiten Metallkabelbindern und des einhändig zu bedienenden MK9SST Verarbeitungswerkzeugs zur schnellen und sicheren Befestigung



Kennzeichnung für extreme Umweltbedingungen: M-BOSS Compact Edelstahlmarkierer.



www.HellermannTyton.de/M-BOSS-cat22

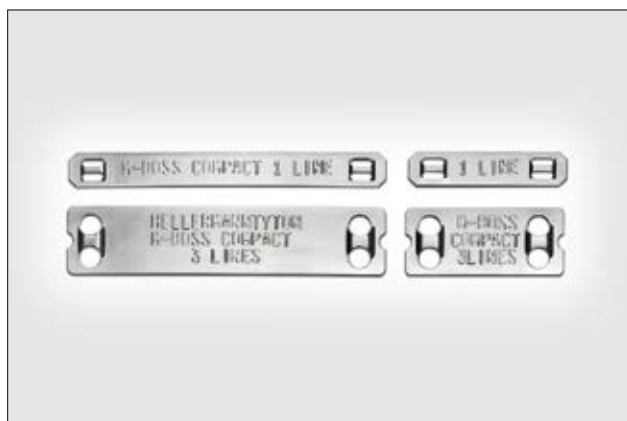

Edelstahlmarkierer aus rostfreiem Stahl.

MATERIAL	Edelstahl, rostfrei, Typ SS316 (SS316)
Betriebstemperatur	-80 °C bis +538 °C

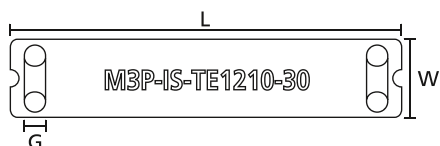

MBML

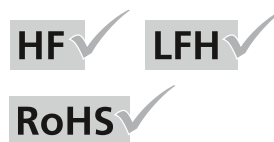

TYP	Binderbreite max. (G)	Anzahl der Textzeilen	Anzahl Zeichen pro Zeile	Anzahl der Zeichen	Breite (W)	Länge (L)	Inhalt	Art.-Nr.
MBML10X45	4,6	1	8	8	10,0	44,5	1.000 Stk.	544-80101
MBML10X90	4,6	1	23	23	10,0	89,5	500 Stk.	544-80102
MBML20X45	4,6	3	8	24	20,0	44,5	1.000 Stk.	544-80201
MBML20X90	4,6	3	23	69	20,0	89,5	500 Stk.	544-80202

Alle Maße in mm. Technische Änderungen vorbehalten.

Mindestbestellmengen (MOQ) können abweichend zum Verpackungsinhalt sein. Andere Packungsgrößen sind möglicherweise erhältlich.



Artikel in persönliche Merkliste legen!

www.HT.click/9-525





Schutzlamine für Thermotransferbedruckung

Helatag 323, für hohe Temperaturen

Schutzlamine werden vor allem zur zusätzlichen Absicherung von bedruckten Typenschildetiketten, beispielsweise im Automobilbereich und anderen Anlagen im Außenbereich, eingesetzt. Die Schutzlamine finden ebenfalls Anwendung, wenn die Umrisse eines beschrifteten Etiketts, zum Beispiel auf Glasflächen oder hintergrundbeleuchteten Objekten, nicht sichtbar sein sollen (No-Label-Look).

Hauptmerkmale

- Äußerst temperaturbeständig
- Ideal als Schutzlaminat oder für No-Label-Look-Etiketten
- Schutzlaminat sollte darunterliegendes Etikett überlappen
- UV- und witterungsbeständig – fünf Jahre bei mitteleuropäischem Normalklima
- Bietet zusätzlichen Schutz vor Chemikalien für das darunterliegende Etikett



Wichtige Etiketten mit Helatag Schutzlaminat bestens geschützt.

MATERIAL	Typ 323, Polyvinylidenfluorid, transparent (323)
Betriebstemperatur	-40 °C bis +140 °C
Verarbeitungstemperatur	ab +10 °C
Klebstoff	Acryl
Foliendicke	25 µm
Chem. Eigenschaften	Sehr gut beständig gegen Wasser, UV-Strahlung und Witterungseinflüsse, gute Beständigkeit gegen Lösemittel auf Petroleumbasis
Empfohlene Farbbänder	TT822OUT
Thermotransferdrucker	TT431, TT4030

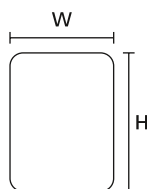

RoHS

TYP	Breite (W)	Höhe (H)	Breite des Trägers (WL)	Etiketten je Reihe	Inhalt	Farbe	Art.-Nr.
TAG0623TL3-323-CL	27,9	11,4	101,6	3 Stk.	5.000 Stk.	Transparent (CL)	596-23321
TAG0638TL2-323-CL	43,2	11,4	94,9	2 Stk.	5.000 Stk.	Transparent (CL)	596-38321
TAG1351TL1-323-CL	55,9	17,8	62,0	1 Stk.	2.000 Stk.	Transparent (CL)	596-51321
TAG2551TL1-323-CL	55,9	30,5	62,0	1 Stk.	1.000 Stk.	Transparent (CL)	596-52321
TAG3863TL1-323-CL	68,6	43,2	75,0	1 Stk.	1.000 Stk.	Transparent (CL)	596-63321

Alle Maße in mm. Technische Änderungen vorbehalten.

Mindestbestimmungen (MOQ) können abweichend zum Verpackungsinhalt sein. Andere Packungsgrößen sind möglicherweise erhältlich.



Produktspezifische Zulassungen und Normen finden Sie im Anhang.



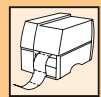

Etikettengestaltungssoftware

TagPrint Pro 4.0

TagPrint Pro 4.0 ist die benutzerfreundlichste Designsoftware für die professionelle Bedruckung von Etiketten, Kennzeichnungsschildern, Kabellaminieren sowie Schrumpfschläuchen von HellermannTyton. Die Software stellt zahlreiche Möglichkeiten wie Barcodes, Serialisierung, Hilfsmittel zur Kabelkennzeichnung sowie Grafiken und die Anbindung an Datenbanken zur Verfügung. Durch die besonders leichte Bedienung und die Einbindung der verfügbaren HellermannTyton Vorlagenformate, können innerhalb kürzester Zeit, perfekte Ergebnisse erzielt werden. Nie war es einfacher, Daten aus existierenden Excel-Datenbanken zu importieren, direkt zu verarbeiten und zu drucken.



Die einfach zu bedienende Software beschleunigt die Gestaltung von Etiketten, Markierern und Kabelschildern.

Neue Funktionen in TagPrint Pro 4.0:

- Microsoft Excel: Unterstützt Zeilenumbrüche in Zellen | Sortieren und Hinzufügen/Entfernen von Filtern
- Längenänderung von Endlosmaterialien in Echtzeit
- Endlosstreifen Designer: Erstellen Sie Endlosstreifen mit mehreren Text Elementen
- Gestaltung von Doppelseitigen Vorlagen für den Doppelseitigen Thermotransferdrucker
- Projekt-Explorer: Drucken Sie vollautomatisiert Ihre Aufträge oder ganze Projekte. Ausdruck auf mehreren Druckern zur gleichen Zeit
- Das Erstellen von Barcodes ist jetzt noch einfacher!

Hauptmerkmale

- Echtbildarstellung (WYSIWYG – What You See Is What You Get) mit praktischen Dropdown-Menü
- Unbegrenzt rückgängig machen von Arbeitsschritten
- Diverse Etikettendesign-Assistenten
- Nutzung aller Windows-Schriftarten
- Grafiken und Texte drehen, kippen, spiegeln und Effekte zuweisen
- Drucken der gängigsten Barcode Formate, wie Code 39, Code 128, QR Code, EAN 13
- Direktes Öffnen von Tabellen Dateien (.xls, .xlsx, .csv, .xmt, .txt)
- Generieren von Seriennummern, Datums- und Zeitformaten
- Software-Update Funktion
- Alphanumerische Folgesequenzen
- Unterstützung vieler Sprachen
- Kompatibel mit allen TagPrint Pro 2.0 & 3.0 Dateien
- Und vieles mehr!

Systemvoraussetzungen	Betriebssystem: Microsoft Windows 7, 8.1 und 10 (32/64-Bit) Arbeitsspeicher: 1.0 GB RAM Festplattenspeicher: 500 MB Microsoft .NET Framework 4 oder höher Internetverbindung
------------------------------	--



www.HellermannTyton.de/TagPrint-cat22

TYP	Art.-Nr.
TagPrintPro4.0-EMEA	556-00059

Technische Änderungen vorbehalten.



Artikel in persönliche Merklste legen!

www.HT.click/9-527





Thermotransferdrucker

TT431, Drucker für kleine bis mittlere Druckvolumen

Der TT431 ist perfekt geeignet für die Bedruckung von HellermannTyton Materialien wie selbstklebende Etiketten, Schrumpfschläuche und Kennzeichnungsschilder. Durch das geringe Gewicht und die kompakte Bauweise kann der TT431 problemlos am Arbeitsplatz integriert werden. Das Gerät lässt sich dank des intuitiven Farb-Touchdisplays und der verständlichen Statusanzeigen in unterschiedlichen Sprachen sehr einfach bedienen. Mit dem optionalen Schneidmesser oder Perforator kann dieser Drucker sehr vielfältig eingesetzt werden. Mit einer Auflösung von 300 dpi werden Strichcodes, Warnsymbole, Logos und Texte randscharf gedruckt.

Hauptmerkmale

- Drucker für kleine bis mittlere Druckvolumen
- Bedruckung von Kabelmarkierern, Schrumpfschläuchen und Etiketten von HellermannTyton
- Verwendung von Standardfarbbändern (Länge 300 m)
- Barcodes: Standard und 2D
- Druckgeschwindigkeit bis zu 150 mm/s
- Verstellbarer Etikettensensor
- Mehrere Sprachen zur Auswahl
- Windows Treiber: 32/64 Bit Windows Vista, 7, 8, 10, Windows Server 2008, 2008 R2, 2012, 2012 R2, 2016, 2019



www.HellermannTyton.de/TT431-cat22



TT431 Thermotransferdrucker konzipiert für die leichte Bedienung.

Druckmethode	Thermotransfer
Druckkopf	300 dpi Druckauflösung
Druckgeschwindigkeit	bis zu 150 mm/s
Max. Etikettenbreite	105,70 mm
Etikettenhöhe max.	4.000 mm
Schnittstellen	USB 2.0, Ethernet 10/100 BaseT, RS232
Unterstützte Barcodes	Standard und 2D
Arbeitsspeicher	256 MB RAM
Abmessungen (B x H x T)	253 mm x 189 mm x 322 mm
Gewicht	4,0 kg



TYP	Inhalt	Art.-Nr.
TT431	1 Stk.	556-00400

Alle Maße in mm. Technische Änderungen vorbehalten.

TYP	Bezeichnung	Art.-Nr.
TT430/TT431 300dpi Printhead	Druckkopf für TT430/TT431	556-00453
TT430/TT431 Print Roller	Druckwalze für TT430/TT431	556-00454
S430 Cutter	Schneidmesser für TT430/TT431	556-00452
P430 Perforator	Perforationsmesser für TT430/TT431	556-00456
TT External Reel Holder	Externer Rollenabwickler	556-00451
TTER120	Externer Aufwickler	556-00013

Technische Änderungen vorbehalten.



Produktspezifische Zulassungen und Normen finden Sie im Anhang.



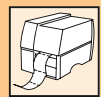

Thermotransferdrucker

TT4030 – Drucker für hohe Druckvolumen

Der TT4030 ist HellermannTytons Premium Thermotransferdrucker und wurde speziell für industrielle, großvolumige Anwendungen entwickelt. Der 300 dpi Druckkopf erfüllt alle Druckstandards um Barcodes, Grafiken, Logos und hochauflösenden Text zu drucken. Mit dem optionalen Perforations- oder Schneidmesser kann dieser Drucker sehr vielfältig eingesetzt werden. Das Drucken von Grafiken, 2D Barcodes, Text und alphanumerischen Zeichen auf Etiketten, Schildern und Schrumpfschläuchen ist so einfach wie nie. Das Farb-Touchdisplay erlaubt einfaches und intuitives Arbeiten mit dem Drucker. Die Software TagPrint Pro 4.0 ermöglicht eine bedienerfreundliche Gestaltung der Markierung. Egal ob für Einzelnutzer oder Netzwerkumgebungen – der robuste TT4030 kann jegliche Anforderungen erfüllen.



Thermotransferdrucker TT4030 für hohe Druckvolumen.

Hauptmerkmale

- Für hohe Druckvolumen
- Ideal für HellermannTyton Schrumpfschläuche, Etiketten und Schilder
- Verwendung von Standardfarbbändern (Länge 300 m)
- Druckgeschwindigkeit von bis zu 300 mm/s (30 mm/s für Produkte im Leiterformat und Schläuche)
- Barcodes: Standard und 2D
- Mehrere Sprachen zur Auswahl
- Windows Treiber: 32/64 bit für Windows XP, Windows Vista, Windows 7, 8, 10

Druckmethode	Thermotransfer
Druckkopf	300 dpi Druckauflösung
Druckgeschwindigkeit	bis zu 300 mm/s
Max. Etikettenbreite	105,70 mm
Etikettenhöhe max.	2.000 mm
Schnittstellen	RS232 C, USB 2.0, Ethernet 10/100 Base T
Unterstützte Barcodes	Standard und 2D
Arbeitsspeicher	256 MB RAM
Abmessungen (B x H x T)	252 mm x 288 mm x 460 mm
Gewicht	9,98 kg



www.HellermannTyton.de/TT4030-cat22



TYP	Art.-Nr.
TT4030	556-04037

Technische Änderungen vorbehalten.

TYP	Bezeichnung	Art.-Nr.
TT4030 Printhead	Druckkopf für TT4030	556-04041
Printer Roller TT4030/TT4000+	Druckwalze für TT4030/TT4000+	556-04005
S4030 Cutter	Schneidmesser für TT4030	556-04050
P4030 Perforator	Perforationsmesser für TT4030	556-04051
TT External Reel Holder	Externer Rollenabwickler	556-00451
TTER120	Externer Aufwickler	556-00013

Technische Änderungen vorbehalten.



Produktspezifische Zulassungen und Normen finden Sie im Anhang.



Artikel in persönliche Merkliste legen!

www.HT.click/9-529





Thermotransferdrucker

TrakMark DS, Doppelseitiger Drucker

Der TrakMark DS ist ein Hochleistungsdrucker für doppelseitiges Bedrucken. Der Drucker ist perfekt geeignet für die beidseitige Bedruckung von HellermannTyton Schrumpfschläuchen. Mit den zwei übereinander angeordneten Druckköpfen bedruckt der TrakMark DS gleichzeitig beide Seiten des Trägermaterials. Die hohe Zuverlässigkeit und umfangreiche Peripherie ermöglichen Anwendungen und Lösungen für spezifische Kundenanforderungen. Das Gerät lässt sich dank des Displays und der verständlichen Statusanzeigen in unterschiedlichen Sprachen sehr einfach bedienen. Mit einer Auflösung von 300 dpi werden Strichcodes, Warnsymbole, Logos und Texte randscharf gedruckt.

Hauptmerkmale

- Doppelseitiger Drucker für hohe Druckvolumen
- Besonders perfekter Druck auf HellermannTyton Schrumpfschläuchen im Leiterformat
- Barcodes: Standard und 2D
- Druckgeschwindigkeit bis zu 125 mm/s (Für die Bedruckung von Schrumpfschläuchen werden 30 mm/s empfohlen)
- Verschiedene Sprachen einstellbar
- Verwendung von Standardfarbbändern (Länge 300 m)
- Windows-Treiber: 32/64 Bit für Windows XP, Windows Vista, Windows 7, 8, 10



www.HellermannTyton.de/TrakMark-cat22



Thermotransferdrucker TrakMark DS für doppelseitige Bedruckung.

Druckmethode	Thermotransfer
Druckkopf	300 dpi Druckauflösung
Druckgeschwindigkeit	bis zu 125 mm/s
Max. Etikettenbreite	105,6 mm
Etikettenhöhe max.	2.000 mm
Schnittstellen	Seriell RS-232 C, USB 2.0, Ethernet 10/100 Base-T
Unterstützte Barcodes	Standard und 2D
Arbeitsspeicher	64 MB RAM
Abmessungen (B x H x T)	248 mm x 395 mm x 554 mm
Gewicht	21,0 kg

RoHS

TYP	Art.-Nr.
TrakMark DS	556-05000

Technische Änderungen vorbehalten.

TYP	Bezeichnung	Art.-Nr.
S4000 Cutter	Schneidemesser für TT4000+ und TrakMark DS	556-04025
P4000 Perforator	Perforationsmesser für Thermotransferdrucker	556-04024
TT External Reel Holder	Externer Rollenabwickler	556-00451

Technische Änderungen vorbehalten.



Produktspezifische Zulassungen und Normen finden Sie im Anhang.



Auswahlmatrix

Nutzen Sie diese Auswahlmatrix, um für Ihre Anwendung die passende Kombination von Farbband und Etiketten- bzw. Kennzeichnungsmaterial zu finden.

Material (Seite)	Thermotransferfarbband	Beständigkeiten							Markt (empfohlen)						
		Wischfest	Kratzfest	Bedingt wischfest	Öle/Benzine	Alkoholische Lösungsmittel	Anlösend	Zugelassen	Luft- und Raumfahrt	Automobil	Elektronik	Maschinenbau	Militär	Prozesssteuerung	Schiene
1232 (480)	TT822OUT	●	●	—	●	—	—	—	—	—	●	●	—	●	—
323 (526), 1209 (478)	TT932DOUT	●	—	—	—	—	—	—	—	—	●	●	—	●	—
1206 (510)	TT822OUT	●	●	—	●	—	—	●	—	—	●	●	—	●	—
1251 (523)	TT822OUT	●	●	—	●	—	—	●	—	●	●	●	—	—	—
880 (502)	TT822OUT	●	●	—	●	—	—	—	—	—	—	●	—	●	—
892 (499)	TT822OUT	●	●	—	●	—	—	—	—	—	—	●	—	●	—
1203 (521)	TT822OUT	●	●	—	●	—	—	●	—	—	●	●	—	●	—
1204 (509)	TT822OUT	●	●	—	●	—	—	●	—	●	●	●	—	●	—
1208 (522)	TT822OUT	●	●	—	●	—	—	—	—	—	●	—	—	—	—
1211 (502)	TT822OUT	●	●	—	●	—	—	—	—	—	—	●	—	●	—
1213 (515)	TT822OUT	●	●	—	●	—	—	—	—	—	—	●	—	●	—
1216 (503)	TT822OUT	●	●	—	●	—	—	—	—	—	●	—	—	—	—
1220 (507) 1221 (508)	TT122OUT	●	●	—	●	●	—	—	—	—	●	●	—	●	—
	TT822OUT	●	●	—	●	—	—	—	—	—	●	●	—	●	—
TCGT (461), TULT (463)	TT822OUT8	—	—	●	—	—	—	—	●	—	●	●	●	●	—
	TTDTHOUT	●	●	—	●	●	—	—	●	●	●	●	●	●	—
	TTRC+	●	●	—	●	●	●	—	●	—	—	●	●	●	—
	TTRW	—	—	●	—	—	—	—	●	—	●	●	●	●	—
TULT DS (465)	TTDTHOUT	●	●	—	●	●	—	—	●	●	●	●	●	●	—
TLFX (467), TLFX DS (469), TLFD DS (471), TAGLF (477), TIPTAG HF (473)	TTDTHOUT	●	●	—	●	●	—	—	—	—	—	●	—	—	●
TAGPU (476)	TTRHT	●	●	—	●	●	—	—	—	—	●	●	—	●	—
TIPTAG PU (474)	TTRC+	●	●	—	●	●	●	—	—	—	●	●	—	●	—

- ja
- nein



Thermotransferfarbbänder

Selbstklebende Etiketten

Die Thermotransfertechnologie basiert auf dem Erhitzen bestimmter Punkte im Druckkopf. Hierdurch wird die hitzeempfindliche Farbschicht des Bandes sehr präzise mit hoher Auflösung auf die Oberfläche des zu bedruckenden Materials gebracht. Alle HellermannTyton Farbbänder bestehen aus einer speziellen Harzzusammensetzung, um maximale Druckergebnisse zu erzielen. Für die einwandfreie Bedruckung mit höchster Qualität empfehlen wir HellermannTyton Thermotransferdrucker.

Hauptmerkmale

- Thermotransferfarbbänder für hochwertige und dauerhafte Druckergebnisse auf Etikettenmaterial
- Für die empfohlenen Bedruckungsmaterialien stehen optimierte Farbbänder zur Verfügung



Farbbänder zum Bedrucken von selbstklebenden Etiketten.

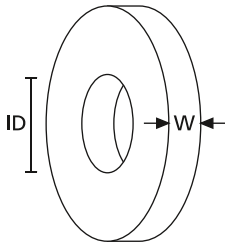

Der Standard-Innendurchmesser des Rollenkerns beträgt 25,4 mm.

TYP	Empfohlene Materialien	Farbe	Breite (W)	Rollenlänge	Art.-Nr.
TT822OUT 60MM	323/823/880/892/1203/1204/1206/1208/1210/1211/1213/1216/1220/1221/1232/1251	Schwarz (BK)	60,0	300 m	556-00111
TT822OUT 110MM	323/823/880/892/1203/1204/1206/1208/1210/1211/1213/1216/1220/1221/1232/1251	Schwarz (BK)	110,0	300 m	556-00101
TT932DOUT 85MM	323/1209	Schwarz (BK)	85,0	300 m	556-00117
TT932DOUT 110MM	323/1209	Schwarz (BK)	110,0	300 m	556-00118
TT122OUT 60MM	1220/1221	Schwarz (BK)	60,0	300 m	556-00060
TT122OUT 110MM	1220/1221	Schwarz (BK)	110,0	300 m	556-00061

Alle Maße in mm. Technische Änderungen vorbehalten.





Thermotransferfarbbänder

Warmschrumpfschläuche und Tiptag Kennzeichnungsschilder

Die Thermotransfertechnologie basiert auf dem Erhitzen bestimmter Punkte im Druckkopf. Hierdurch wird die hitzeempfindliche Farbschicht des Bandes sehr präzise mit hoher Auflösung auf die Oberfläche des zu bedruckenden Materials gebracht. Alle HellermannTyton Farbbänder bestehen aus einer speziellen Harzzusammensetzung, um maximale Druckergebnisse zu erzielen. Für die einwandfreie Bedruckung mit höchster Qualität empfehlen wir HellermannTyton Thermotransferdrucker.

Hauptmerkmale

- Thermotransferfarbbänder für hochwertige und dauerhafte Druckergebnisse auf Warschrumpfschläuchen und Tiptag Kennzeichnungsschildern
- Für die empfohlenen Bedruckungsmaterialien stehen optimierte Farbbänder zur Verfügung



Farbbänder zum Bedrucken von Schrumpfschläuchen und Kennzeichnungsschildern.

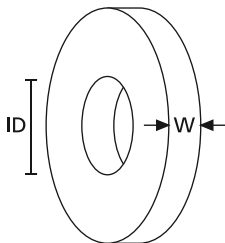

Der Standard-Innendurchmesser des Rollenkerns beträgt 25,4 mm.

TYP	Empfohlene Materialien	Farbe	Breite (W)	Rollenlänge	Art.-Nr.
TTRHTBK 70MM	TAGPU	Schwarz (BK)	70,0	300 m	556-00204
TTRHTBK 100MM	TAGPU	Schwarz (BK)	100,0	300 m	556-00210
TTRHTWH 70MM	TAGPU	Weiß (WH)	70,0	300 m	556-00209
TTRHTWH 100MM	TAGPU	Weiß (WH)	100,0	300 m	556-00211
TT822OUT8 110MM	TCGT/TULT	Silber (SR)	110,0	300 m	556-00161
TTDTHOUT 40MM	TCGT/TULT/TLFX/TLFD/TIPTAG	Schwarz (BK)	40,0	300 m	556-00139
TTDTHOUT 60MM	TCGT/TULT/TLFX/TLFD/TIPTAG	Schwarz (BK)	60,0	300 m	556-00140
TTDTHOUT 100MM	TCGT/TULT/TLFX/TLFD/TIPTAG	Schwarz (BK)	100,0	300 m	556-00141
TTRW 30MM	TCGT/TULT/TTAGMC	Weiß (WH)	30,0	300 m	556-00125
TTRW 60MM	TCGT/TULT/TTAGMC	Weiß (WH)	60,0	300 m	556-00137
TTRC+ 30MM	TIPTAG PU/TAGPU	Schwarz (BK)	30,0	300 m	556-00114
TTRC+ 60MM	TIPTAG PU/TAGPU	Schwarz (BK)	60,0	300 m	556-00115
TTRC+ 100MM	TIPTAG PU/TAGPU	Schwarz (BK)	100,0	300 m	556-00103

Alle Maße in mm. Technische Änderungen vorbehalten.



Artikel in persönliche Merkliste legen!

www.HT.click/9-533

