

Inspiziert von Effizienz.

Die Installation von Spiralschläuchen an Kabeln und Verdrahtungen kann zeitaufwändig sein - das Entfernen für Wartungs- oder Änderungsarbeiten noch mehr. Die Reduzierung des Zeitaufwands für das Entfernen und erneute Anbringen von Spiralschläuchen inspirierte uns zur Herstellung von Helawrap. Diese flexible Kabelbündelungslösung lässt sich schnell und einfach mit einem einfachen, reißverschlussähnlichen Vorgang anbringen. Zudem können einzelne Kabel an jeder Stelle herausgeführt werden. Ob im Büro, in der Fabrik, bei Wind- oder Solaranlagen, wir sorgen dafür, dass alle unsere Kabelschutzlösungen durch ihre Benutzerfreundlichkeit und Qualität punkten - und durch maximale Effizienz.

Möchten Sie Produkte direkt zu Ihrer Merkliste hinzufügen?

- **Klicken** Sie auf die **URL** oder **scannen** Sie den **QR-Code unten auf jeder Produktseite**.
- **Wählen** Sie interessante **Produkte** aus und **fügen** Sie diese **direkt zur Merkliste** hinzu.
- **Speichern** Sie diese **Favoriten** für spätere Besuche, **laden** Sie sie als Excel-Liste herunter, **fügen** Sie gewünschte **Mengen** hinzu und **fordern Sie ein Angebot an**.

1.1 Kabelbefestigung und Kabelbündelung
Kabelbündelung Helawrap

Kabelbündelung von Polyamid 6.6
Thermoplastische Kabelbündelung



Merkmale:

- Sehr hohe Flexibilität und Reißfestigkeit
- Hohe Zugkraft (bis zu 100 N) und hohe Zugfestigkeit
- Abwehrung von äußeren Kräfteeinwirkungen
- Unverwundbar durch Öl, Benzin, Wasser, Säuren, Alkalien, Lösungsmittel, UV-Strahlung
- Abwehrung von Insekten und Nagern
- Hohe Temperaturstabilität bis zu 120°C
- 100% Recyclingfähigkeit

Typ	Material	Farbe	Stärke	Stärke	Stärke	Stärke	Stärke	Stärke	Stärke
HT 10	Polyamid 6.6	schwarz	10	10	10	10	10	10	10
HT 12	Polyamid 6.6	schwarz	12	12	12	12	12	12	12
HT 14	Polyamid 6.6	schwarz	14	14	14	14	14	14	14
HT 16	Polyamid 6.6	schwarz	16	16	16	16	16	16	16
HT 18	Polyamid 6.6	schwarz	18	18	18	18	18	18	18
HT 20	Polyamid 6.6	schwarz	20	20	20	20	20	20	20
HT 22	Polyamid 6.6	schwarz	22	22	22	22	22	22	22
HT 24	Polyamid 6.6	schwarz	24	24	24	24	24	24	24
HT 26	Polyamid 6.6	schwarz	26	26	26	26	26	26	26
HT 28	Polyamid 6.6	schwarz	28	28	28	28	28	28	28
HT 30	Polyamid 6.6	schwarz	30	30	30	30	30	30	30
HT 32	Polyamid 6.6	schwarz	32	32	32	32	32	32	32
HT 34	Polyamid 6.6	schwarz	34	34	34	34	34	34	34
HT 36	Polyamid 6.6	schwarz	36	36	36	36	36	36	36
HT 38	Polyamid 6.6	schwarz	38	38	38	38	38	38	38
HT 40	Polyamid 6.6	schwarz	40	40	40	40	40	40	40
HT 42	Polyamid 6.6	schwarz	42	42	42	42	42	42	42
HT 44	Polyamid 6.6	schwarz	44	44	44	44	44	44	44
HT 46	Polyamid 6.6	schwarz	46	46	46	46	46	46	46
HT 48	Polyamid 6.6	schwarz	48	48	48	48	48	48	48
HT 50	Polyamid 6.6	schwarz	50	50	50	50	50	50	50
HT 52	Polyamid 6.6	schwarz	52	52	52	52	52	52	52
HT 54	Polyamid 6.6	schwarz	54	54	54	54	54	54	54
HT 56	Polyamid 6.6	schwarz	56	56	56	56	56	56	56
HT 58	Polyamid 6.6	schwarz	58	58	58	58	58	58	58
HT 60	Polyamid 6.6	schwarz	60	60	60	60	60	60	60
HT 62	Polyamid 6.6	schwarz	62	62	62	62	62	62	62
HT 64	Polyamid 6.6	schwarz	64	64	64	64	64	64	64
HT 66	Polyamid 6.6	schwarz	66	66	66	66	66	66	66
HT 68	Polyamid 6.6	schwarz	68	68	68	68	68	68	68
HT 70	Polyamid 6.6	schwarz	70	70	70	70	70	70	70
HT 72	Polyamid 6.6	schwarz	72	72	72	72	72	72	72
HT 74	Polyamid 6.6	schwarz	74	74	74	74	74	74	74
HT 76	Polyamid 6.6	schwarz	76	76	76	76	76	76	76
HT 78	Polyamid 6.6	schwarz	78	78	78	78	78	78	78
HT 80	Polyamid 6.6	schwarz	80	80	80	80	80	80	80
HT 82	Polyamid 6.6	schwarz	82	82	82	82	82	82	82
HT 84	Polyamid 6.6	schwarz	84	84	84	84	84	84	84
HT 86	Polyamid 6.6	schwarz	86	86	86	86	86	86	86
HT 88	Polyamid 6.6	schwarz	88	88	88	88	88	88	88
HT 90	Polyamid 6.6	schwarz	90	90	90	90	90	90	90
HT 92	Polyamid 6.6	schwarz	92	92	92	92	92	92	92
HT 94	Polyamid 6.6	schwarz	94	94	94	94	94	94	94
HT 96	Polyamid 6.6	schwarz	96	96	96	96	96	96	96
HT 98	Polyamid 6.6	schwarz	98	98	98	98	98	98	98
HT 100	Polyamid 6.6	schwarz	100	100	100	100	100	100	100

100 Stk. 100 Stk. 100 Stk. 100 Stk. 100 Stk. 100 Stk. 100 Stk. 100 Stk. 100 Stk. 100 Stk.









www.HellermannTyton.com

100 Stk. 100 Stk. 100 Stk. 100 Stk. 100 Stk. 100 Stk. 100 Stk. 100 Stk. 100 Stk. 100 Stk.

www.HellermannTyton.com

Artikel in persönliche Merkliste legen!
www.HT.click/9-38



	3.1 Kunststoffschläuche und Verschraubungen.....	314
	3.2 Metallschläuche und Verschraubungen	320
	3.3 PVC-Schläuche spiralverstärkt und Verschraubungen	328
	3.4 Zubehör für Schutzschläuche und Verschraubungen	334
	3.5 Spiralschläuche und Kabelbündelschläuche	336
	3.6 Geflechschläuche und Gewebeschläuche	
	Geflechschläuche, aufweitbar	350
	Gewebeschläuche, selbstschließend	359
	Berstschutzschläuche.....	362
	EMV-Schutzschläuche	363
	3.7 Verdrahtungskanäle und Zubehör.....	368
	3.8 Kantenschutz	381
	3.9 Kabeltüllen	384

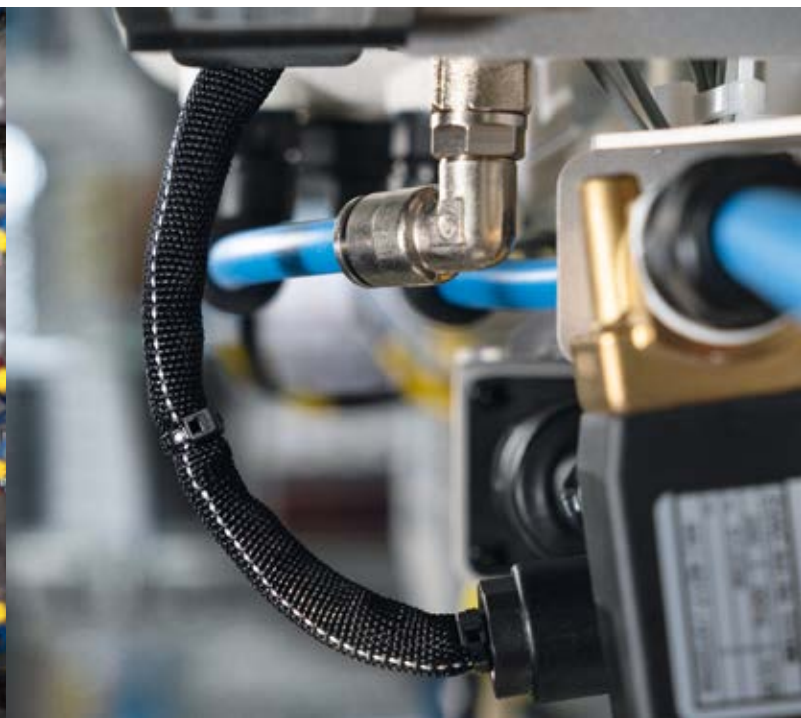

3.1 Kunststoffschläuche und Verschraubungen

Kunststoffschläuche	
HG-SW PA6 Standard	314
HG-LW PA6 Dünnwandig	315
HG-FR PA6 Flammhemmend	316
HG-DC PA6 Doppelt geschlitzt	317
Kunststoffverschraubungen	
Verschraubungen mit starrem Außengewinde	HG-S, gerade Verschraubung, IP66 318 HG-90, 90°-Verschraubung, IP66 319



3.2 Metallschläuche und Verschraubungen

Metall-Schutzschläuche	
SC Galvanisierter Stahlschutzschlauch	320
SSC Edelstahlschutzschlauch	321
Verschraubungen für Metall-Schutzschläuche	
SC-FM starres Außengewinde, IP40	322
Metall-Schutzschläuche mit Kunststoffmantel	
PCS, Galvanisierter Stahlschutzschlauch, PVC-Mantel	323
Verschraubungen für Metall-Schutzschläuche mit Kunststoffmantel	
PCS-FM starres Außengewinde, IP54	324
PCS-FMC Kompressionsverschraubungen mit starrem Gewinde, IP65	325
Metall-Schutzschläuche mit Kunststoffmantel, flüssigkeitsdicht	
LTS, Galvanisierter Stahlschutzschlauch, glatter PVC-Mantel, flüssigkeitsdicht	326
Verschraubungen für Metall-Schutzschläuche mit Kunststoffmantel, flüssigkeitsdicht	
LTS-FMC Kompressionsverschraubungen mit starrem Gewinde, IP68	327



3.3 PVC-Schläuche spiralverstärkt und Verschraubungen

Spiralverstärkte PVC-Schutzschläuche	
PSR innen glatt	328
Verschraubungen für spiralverstärkte Schutzschläuche	
PSR-S gerade Verschraubung, IP65, IP66 und IP67	329
PSR-90, 90°-Verschraubung, IP65, IP66 und IP67	330
FlexiGuard Schutzschläuche und Verschraubungen	
FG PVC-Schutzschlauch mit Federstahl, spiralverstärkt	331
FG gerade Verschraubung, IP54	332
FG-UH gerade Verschraubung mit Halter, IP54	333



3.4 Zubehör für Schutzschläuche und Verschraubungen

HelaGuard Zubehör	
Befestigungsschellen	PACC Befestigungsschelle für Kunststoffschläuche 334 AFCS Befestigungsschelle aus verzinktem Stahl mit PVC-Schutzprofil 335



3.5 Spiralschläuche und Kabelbündelschläuche

Helawrap Kabelbündelschlauch und Zubehör	
HWPP aus Polypropylen	336
Helawrap aus Polyamid 6, V0, UL94 V0	338
HWPPMC aus Polypropylen, Edelstahl	339
HWClips	340
HWBase	340
HAT Aufziehwerkzeug	341
Spiralschläuche	
SBPE Standard Polyethylen	342
SBPEFR Polyethylen, flammhemmend	343
SBPA Standard Polyamid	344
SBPAV0 Polyamid 6, flammhemmend	345
SBPTFE, Polytetrafluorethylen	346
SBPEMC Polypropylen, Edelstahl	347
SBPPHDR Robuste Spiralschläuche mit hoher Ölbeständigkeit	348
SBPPHDF Robuste Spiralschläuche mit hoher Ölbeständigkeit	349



3.6 Geflechschläuche und Gewebeschläuche

Geflechschläuche	
HEGP Standard Polyester	350
HEGPX Polyester, hohe Aufweirtrate	351
HEGPV0 Polyester, flammhemmend	352
HEGPV0X Polyester, hohe Aufweirtrate, flammhemmend	353
HEGPA66 Polyamid 6.6, abriebfest	354
HEGPL Polyester, mit geringem Gewicht	355
HLB Polyester, in Spenderboxen	356
HEGMAN nicht entflammbares Meta-Aramid	357
HEGMANWO nicht entflammbares Meta-Aramid, wasser- und ölresistent	358
Gewebeschläuche	
Twist-In selbstverschließender Polyester Gewebeschutzschlauch	359
Twist-In-FR selbstverschließender Polyester Gewebeschutzschlauch, flammhemmend	360
HELAHOOK wiederverschließender Polyester Gewebeschutzschlauch mit Klettverschluss	361
Berstschutzschlauch	
HEGWS	362
Metallgeflechschläuche	
HEGEMIP EMV-Schutzschlauch	363
HEGEMIPV0 EMV-Schutzschlauch, flammhemmend	364
HEGEMIP-HY EMV-Schutzschlauch für Hybrid-Anwendungen	365
HEGEMIP-VG EMV-Schutzschlauch mit VG-Zulassung	366



3.7 Verdrahtungskanäle und Zubehör

Verdrahtungskanäle aus Hart-PVC		
Für kleinere Kabeldurchmesser, HelaDuct HTWD-PN (metrisch)		368
Für größere Kabeldurchmesser, HelaDuct HTWD-PW (metrisch)		370
HelaDuct HTWD-PD DIN Verdrahtungskanäle		372
Halogenfreie Verdrahtungskanäle		
HelaDuct HTWD-HF (metrisch)		374
Flexible Kabelbündelhalter		
HelaDuct Flex	schraubbar	376
	mit Kleber	376
Zubehör für Verdrahtungskanäle		
Drahthalteklammern	während der Verkabelung, HTWD-BWR	377
	nach der Verkabelung, HTWD-NFWR, -WFWR	378
Befestigungselemente	für Zubehör in Verdrahtungskanälen, HTWD-CTH	379
Spreiznieten HTWD-R4, -R6	zur Befestigung von Verdrahtungskanälen	380
Nietsetzwerkzeuge HTWD-RT6, -RT4	für Spreiznieten	380



3.8 Kantenschutz

G51P aus Polyethylen	381
G51T aus PTFE	382
G51N aus Polyamid 6	382
Kantenschutz PS1, SM1, RA1	383



3.9 Kabeltüllen

Tüllen	
Schutzkappen und Winkeltüllen	384
Knickschutztüllen	386
Schnurschutztüllen	388
Durchführungstüllen	390
Set aus Knickschutz- und Durchführungstüllen	392

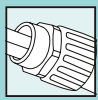

Kunststoffschläuche

HG-SW PA6 Standard

Das flexible Standardwellrohr für industrielle Anwendungen im Maschinenbau, Anlagenbau, in Schaltschränken und öffentlichen Gebäuden.

Hauptmerkmale

- Sehr flexibel
- Lange Lebensdauer
- Gute Abriebfestigkeit
- Hochschlagfest und formbeständig
- Sehr gut beständig gegen Lösungsmittel und Öle
- Selbstverlöschend nach UL94 V2
- Halogen-, schwefel- und phosphorfrei
- Farben: Schwarz; Grau (RAL 7031) auf Anfrage



HelaGuard PA6 Standard für die industrielle Anwendung.

MATERIAL	Polyamid 6 (PA6)
Betriebstemperatur	-40 °C bis +120 °C
Betriebstemperatur (in Bewegung)	-20 °C bis +100 °C
Brandschutzeigenschaften	UL94 V2

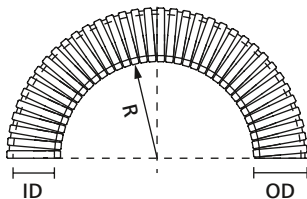

HelaGuard Schutzschlauch aus Kunststoff

TYP	Nennmaß Ø	NW Ø	Außen Ø (OD)	Innen Ø (ID)	Min. Biegeradius (R)	Gewicht	Rollenlänge	Farbe	Art.-Nr.
HG-SW10	10	7,5	10,0	6,3	15	19 g/m	50 m	Schwarz (BK)	166-11100
HG-SW11	11	8,5	11,5	8,2	20	22 g/m	50 m	Schwarz (BK)	166-11101
HG-SW13	13	10	13,0	9,8	25	28 g/m	50 m	Schwarz (BK)	166-11102
HG-SW16	16	12	15,8	11,8	35	38 g/m	25 m	Schwarz (BK)	166-11110
	16	12	15,8	11,8	35	38 g/m	50 m	Schwarz (BK)	166-11103
HG-SW21	21	17	21,2	16,7	45	60 g/m	25 m	Schwarz (BK)	166-11111
	21	17	21,2	16,7	45	60 g/m	50 m	Schwarz (BK)	166-11104
HG-SW28	28	23	28,5	22,8	50	100 g/m	25 m	Schwarz (BK)	166-11105
	28	23	28,5	22,8	50	100 g/m	50 m	Schwarz (BK)	166-11112
HG-SW34	34	29	34,5	28,1	60	135 g/m	25 m	Schwarz (BK)	166-11106
	34	29	34,5	28,1	60	135 g/m	50 m	Schwarz (BK)	166-11118
HG-SW42	42	36	42,5	35,5	70	165 g/m	25 m	Schwarz (BK)	166-11113
HG-SW54	54	48	54,5	47,2	80	235 g/m	25 m	Schwarz (BK)	166-11114
HG-SW67	67	56	67,2	56,3	130	365 g/m	10 m	Schwarz (BK)	166-11109

Alle Maße in mm. Technische Änderungen vorbehalten.

Auf Anfrage auch in Grau erhältlich. Auf Anfrage auch andere Rollenlängen erhältlich. Mindestbestellmengen (MOQ) können abweichend zum Verpackungsinhalt sein.



Produktspezifische Zulassungen und Normen finden Sie im Anhang.





Kunststoffschläuche

HG-LW PA6 dünnwandig

Das leichte, flexible Wellrohr ist geeignet für Anwendungen mit geringer mechanischer Belastung im Maschinen- und Anlagenbau, in Schaltschränken und Gebäuden.

Hauptmerkmale

- Geringes Gewicht
- Sehr flexibel
- Lange Lebensdauer
- Hochschlagfest und formbeständig
- Sehr gut beständig gegen Lösungsmittel und Öle
- Halogen-, schwefel- und phosphorfrei
- Farben: Schwarz; Grau (RAL 7031) auf Anfrage



HelaGuard PA6 dünnwandig wird gern in beweglichen Anwendungen eingesetzt.

MATERIAL	Polyamid 6 (PA6)
Betriebstemperatur	-40 °C bis +120 °C
Betriebstemperatur (in Bewegung)	-20 °C bis +100 °C
Brandschutzeigenschaften	selbstverlöschend nach EN IEC 61386

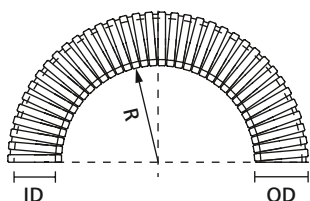

HelaGuard Schutzschlauch aus Kunststoff

TYP	Nennmaß Ø	NW Ø	Außen Ø (OD)	Innen Ø (ID)	Min. Biege- radius (R)	Gewicht	Rollenlänge	Farbe	Art.-Nr.
HG-LW10	10	7,5	10,0	6,5	15	18 g/m	50 m	Schwarz (BK)	166-11200
HG-LW11	11	8,5	11,5	8,3	20	22 g/m	50 m	Schwarz (BK)	166-11201
HG-LW13	13	10	13,0	10,0	25	24 g/m	50 m	Schwarz (BK)	166-11202
HG-LW16	16	12	15,8	12,0	35	36 g/m	50 m	Schwarz (BK)	166-11203
HG-LW21	21	17	21,2	16,9	40	56 g/m	50 m	Schwarz (BK)	166-11204
HG-LW28	28	23	28,5	23,0	45	90 g/m	50 m	Schwarz (BK)	166-11205
HG-LW34	34	29	34,5	28,3	55	110 g/m	50 m	Schwarz (BK)	166-11206
HG-LW42	42	36	42,5	35,7	65	150 g/m	25 m	Schwarz (BK)	166-11207
HG-LW54	54	48	54,5	47,4	80	200 g/m	25 m	Schwarz (BK)	166-11208
HG-LW67	67	56	67,2	56,5	110	310 g/m	10 m	Schwarz (BK)	166-11209

Alle Maße in mm. Technische Änderungen vorbehalten.

Auf Anfrage auch in Grau erhältlich. Auf Anfrage auch andere Rollenlängen erhältlich. Mindestbestellmengen (MOQ) können abweichend zum Verpackungsinhalt sein.



Produktspezifische Zulassungen und Normen finden Sie im Anhang.



Artikel in persönliche Merkliste legen!

www.HT.click/9-315



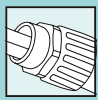

Kunststoffschläuche

HG-FR PA6 flammhemmend

Das flexible, PA6 flammhemmende Wellrohr wird bei hohen Anforderungen an den Brandschutz eingesetzt. HG-FR ist besonders geeignet für den Einsatz im Schienenverkehr und in öffentlichen Gebäuden.

Hauptmerkmale

- Sehr flammhemmend (UL94 V0)
- Niedrige Rauchgasdichte und Toxizität
- Sehr flexibel
- Lange Lebensdauer
- Abriebfest
- Hochschlagfest und formbeständig
- Sehr gut beständig gegen Lösungsmittel und Öle
- Halogen-, schwefel- und phosphorfrei
- Farbe: Schwarz



Für den Brandschutz in Zügen und öffentlichen Gebäuden: HelaGuard PA6 flammhemmend.

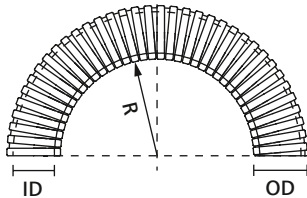

HelaGuard Schutzschlauch aus Kunststoff

MATERIAL	Polyamid 6 flammhemmend (PA6FR)
Betriebstemperatur	-40 °C bis +120 °C
Betriebstemperatur (in Bewegung)	-20 °C bis +100 °C
Brandschutzeigenschaften	UL94 V0



TYP	Nennmaß Ø	NW Ø	Außen Ø (OD)	Innen Ø (ID)	Min. Biegeradius (R)	Gewicht	Rollenlänge	Farbe	Art.-Nr.
HG-FR10	10	7,5	10,0	6,3	15	19 g/m	50 m	Schwarz (BK)	166-11400
HG-FR13	13	10	13,0	9,8	25	28 g/m	50 m	Schwarz (BK)	166-11401
HG-FR16	16	12	15,8	11,8	35	38 g/m	50 m	Schwarz (BK)	166-11402
HG-FR21	21	17	21,2	16,7	45	60 g/m	50 m	Schwarz (BK)	166-11403
HG-FR28	28	23	28,5	21,7	50	100 g/m	50 m	Schwarz (BK)	166-11404
HG-FR34	34	29	34,5	28,1	60	135 g/m	50 m	Schwarz (BK)	166-11405
HG-FR42	42	36	42,5	35,5	70	165 g/m	25 m	Schwarz (BK)	166-11406
HG-FR54	54	48	54,5	47,2	80	235 g/m	25 m	Schwarz (BK)	166-11407

Alle Maße in mm. Technische Änderungen vorbehalten.

Auf Anfrage auch andere Rollenlängen erhältlich. Mindestbestellmengen (MOQ) können abweichend zum Verpackungsinhalt sein.

EN 45545-2



Produktspezifische Zulassungen und Normen finden Sie im Anhang.



Artikel in persönliche Merkliste legen!

www.HT.click/9-316



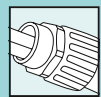

Kunststoffschläuche

HG-DC PA6 doppelt geschlitzt

Dieser doppelt geschlitzte Schutzschlauch wird in Schaltschränken sowie im Maschinen- und Anlagenbau eingesetzt, wo ein nachträglicher Einbau erforderlich ist.

Hauptmerkmale

- Kann wiedergeöffnet werden
- Die Kabel werden seitlich eingezogen
- Hohe Abriebfestigkeit
- Halogen-, schwefel- und phosphorfrei
- Selbstverlöschend nach IEC 61386
- Farbe: Schwarz



HelaGuard HG-DC doppelt geschlitzter Schutzschlauch.

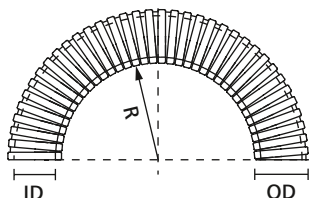

HelaGuard Schutzschlauch aus Kunststoff

MATERIAL	Polyamid 6 (PA6)
Betriebstemperatur	-40 °C bis +120 °C
Brandschutzeigenschaften	UL94 HB



TYP	Nennmaß Ø	NW Ø	Außen Ø (OD)	Innen Ø (ID)	Min. Biegeradius (R)	Gewicht	Rollenlänge	Farbe	Art.-Nr.
HG-DC11	11	8,5	11,5	6,2	45	37 g/m	50 m	Schwarz (BK)	166-11800
HG-DC13	13	10	12,9	7,9	55	46 g/m	50 m	Schwarz (BK)	166-11801
HG-DC16	16	12	16,2	10,3	60	72 g/m	50 m	Schwarz (BK)	166-11802
HG-DC21	21	17	21,0	13,7	90	110 g/m	50 m	Schwarz (BK)	166-11803
HG-DC28	28	23	28,4	19,8	105	166 g/m	50 m	Schwarz (BK)	166-11804
HG-DC34	34	29	34,2	26,6	150	180 g/m	25 m	Schwarz (BK)	166-11805
HG-DC42	42	36	43,5	32,3	170	293 g/m	25 m	Schwarz (BK)	166-11806
HG-DC54	54	48	53,3	44,0	170	400 g/m	25 m	Schwarz (BK)	166-11807

Alle Maße in mm. Technische Änderungen vorbehalten.
Auf Anfrage auch andere Rollenlängen erhältlich. Mindestbestellmengen (MOQ) können abweichend zum Verpackungsinhalt sein.

i Weitere Informationen zu unserem kompletten HelaGuard-Sortiment an Schutzschläuchen und Verschraubungen finden Sie in unserem neuen HelaGuard-Katalog.



Artikel in persönliche Merkleliste legen!
www.HT.click/9-317



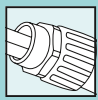

Verschraubungen mit starrem Außengewinde

HG-S gerade Verschraubung, IP66

Gerade Verschraubung mit Außengewinde.

Hauptmerkmale

- Einteilige Schnellverschraubung
- Hohe Zugfestigkeit
- Sehr gut beständig gegen Lösungsmittel und Öle
- Halogen-, schwefel- und phosphorfrei
- Metrische Gewinde inklusive Gegenmutter



Weitere Verschraubungen mit PG- und drehendem Gewinde auch verfügbar. Für mehr flexible Kabelschutzschläuche und Verschraubungen, siehe den HelaGuard-Katalog.



HelaGuard HG-S gerade Verschraubung mit Außengewinde.

MATERIAL	Polyamid 6.6 (PA66)
Betriebstemperatur	-50 °C bis +135 °C
Brandschutzeigenschaften	UL94 V2

HF ✓

RoHS ✓

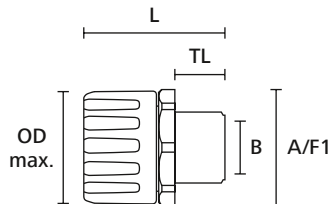

HelaGuard Verschraubung, gerade mit starrem Außengewinde

TYP	Nennmaß Ø	Gewinde- maß	Min. Bohr- größe (B)	Außen Ø max. (OD max.)	Länge (L)	A/F Grund- körper (A/F1)	Gewinde- länge (TL)	Inhalt	Farbe	Art.-Nr.
HG10-S-M12	10	M12	7,5	19	33	19	9	10 Stk.	Schwarz (BK)	166-21000
HG10-S-M16	10	M16	9,5	19	35	19	11	10 Stk.	Schwarz (BK)	166-21020
HG11-S-M12	11	M12	7,5	19	33	19	9	10 Stk.	Schwarz (BK)	166-21021
HG13-S-M12	13	M12	7,5	24	35	23	9	10 Stk.	Schwarz (BK)	166-21022
HG13-S-M16	13	M16	11,0	24	37	23	11	10 Stk.	Schwarz (BK)	166-21001
HG13-S-M20	13	M20	12,5	24	40	23	14	10 Stk.	Schwarz (BK)	166-21023
HG16-S-M16	16	M16	11,0	29	41	28	11	10 Stk.	Schwarz (BK)	166-21002
HG16-S-M20	16	M20	14,5	29	34	28	14	10 Stk.	Schwarz (BK)	166-21003
HG20-S-M20	20	M20	14,5	32	44	30	14	10 Stk.	Schwarz (BK)	166-21025
HG21-S-M20	21	M20	14,5	32	44	30	14	10 Stk.	Schwarz (BK)	166-21004
HG25-S-M25	25	M25	19,5	39	49	37	15	10 Stk.	Schwarz (BK)	166-21026
HG28-S-M25	28	M25	19,5	44	49	42	15	10 Stk.	Schwarz (BK)	166-21005
HG28-S-M32	28	M32	26,5	44	50	42	16	10 Stk.	Schwarz (BK)	166-21027
HG34-S-M32	34	M32	26,5	51	53	49	16	10 Stk.	Schwarz (BK)	166-21006
HG34-S-M40	34	M40	32,5	51	53	49	16	10 Stk.	Schwarz (BK)	166-21028
HG42-S-M40	42	M40	32,5	63	60	60	16	2 Stk.	Schwarz (BK)	166-21007
HG42-S-M50	42	M50	40,5	63	60	60	16	2 Stk.	Schwarz (BK)	166-21029
HG54-S-M50	54	M50	42,0	76	65	73	16	2 Stk.	Schwarz (BK)	166-21008
HG54-S-M63	54	M63	53,0	76	65	73	16	2 Stk.	Schwarz (BK)	166-21030
HG67-S-M63	67	M63	56,0	90	70	87	16	1 Stk.	Schwarz (BK)	166-21009

Alle Maße in mm. Technische Änderungen vorbehalten.

Auf Anfrage auch in Grau erhältlich. Mindestbestellmengen (MOQ) können abweichend zum Verpackungsinhalt sein.



Produktspezifische Zulassungen und Normen finden Sie im Anhang.





Verschraubungen mit starrem Außengewinde

HG-90 90°-Verschraubung, IP66

90°-Verschraubung mit Außengewinde.

Erfüllt IP66.

Hauptmerkmale

- Einteilige Schnellverschraubung
- Hohe Zugfestigkeit
- Sehr gut beständig gegen Lösungsmittel und Öle
- Halogen-, schwefel- und phosphorfrei
- Metrische Gewinde inklusive Gegenmutter



Weitere Verschraubungen mit PG- und drehendem Gewinde auch verfügbar.

Für mehr flexible Kabelschutzschläuche und Verschraubungen, siehe den HelaGuard-Katalog.



HelaGuard HG-90 90°-Verschraubung mit Außengewinde.

MATERIAL	Polyamid 6.6 (PA66)
Betriebstemperatur	-50 °C bis +135 °C
Brandschutzeigenschaften	UL94 V2

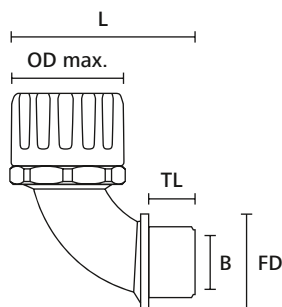

HelaGuard Verschraubung, 90° mit starrem Außengewinde

TYP	Nennmaß Ø	Gewindemaß	Min. Bohrgröße (B)	Außen Ø max. (OD max.)	Länge (L)	Dichtfläche (FD)	Gewindelänge (TL)	Inhalt	Farbe	Art.-Nr.
HG10-90-M12	10	M12	6,5	19	32	17	8	10 Stk.	Schwarz (BK)	166-22200
HG11-90-M12	11	M12	6,5	19	32	17	8	10 Stk.	Schwarz (BK)	166-22220
HG13-90-M16	13	M16	10,5	24	46	22	11	10 Stk.	Schwarz (BK)	166-22201
HG16-90-M16	16	M16	10,5	29	49	22	11	10 Stk.	Schwarz (BK)	166-22202
HG16-90-M20	16	M20	14,0	29	51	27	13	10 Stk.	Schwarz (BK)	166-22203
HG21-90-M20	21	M20	14,0	32	53	27	13	10 Stk.	Schwarz (BK)	166-22204
HG25-90-M25	25	M25	19,0	39	63	32	15	10 Stk.	Schwarz (BK)	166-22222
HG28-90-M25	28	M25	19,0	44	66	32	15	10 Stk.	Schwarz (BK)	166-22205
HG34-90-M32	34	M32	24,5	51	75	40	16	10 Stk.	Schwarz (BK)	166-22206
HG42-90-M40	42	M40	32,5	63	98	50	16	2 Stk.	Schwarz (BK)	166-22207
HG42-90-M50	42	M50	39,0	63	99	60	16	2 Stk.	Schwarz (BK)	166-22223
HG54-90-M50	54	M50	39,0	76	104	60	16	2 Stk.	Schwarz (BK)	166-22208
HG54-90-M63	54	M63	49,5	76	104	72	16	2 Stk.	Schwarz (BK)	166-22224
HG67-90-M63	67	M63	49,5	90	120	72	16	1 Stk.	Schwarz (BK)	166-22209

Alle Maße in mm. Technische Änderungen vorbehalten.
Auf Anfrage auch in Grau erhältlich. Mindestbestellmengen (MOQ) können abweichend zum Verpackungsinhalt sein.



Produktspezifische Zulassungen und Normen finden Sie im Anhang.



Artikel in persönliche Merkliste legen!

www.HT.click/9-319





Metall-Schutzschläuche

SC Galvanisierter Stahlschutzschlauch

Flexibler Stahlschutzschlauch, vielseitig einsetzbar für die Anwendung bei Unterflur-Verdrahtungen in Büros und Datenzentren sowie zum Schutz von hydraulischen oder pneumatischen Schläuchen. Überall dort, wo ein hoher mechanischer Schutz gefordert ist.

Hauptmerkmale

- Hohe Druck-, Schlag- und Zugfestigkeit
- Hochflexibel

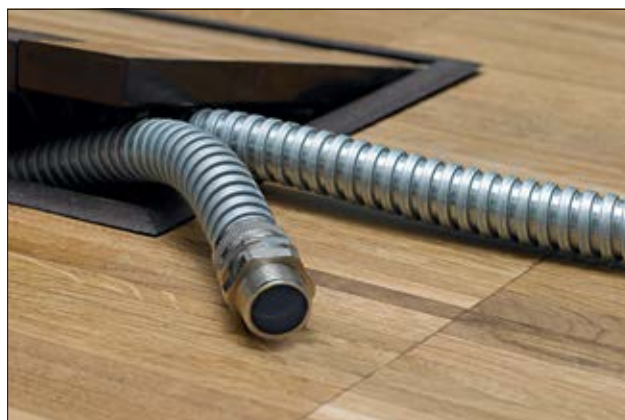

HelaGuard SC galvanisierter Stahlschutzschlauch.

MATERIAL	Galvanisierter Stahl (GS)
Betriebstemperatur	-100 °C bis +300 °C

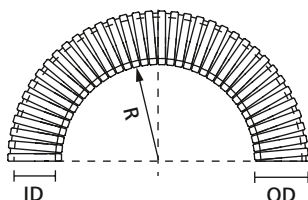

HelaGuard Metallschlauch

TYP	Nenn- maß Ø	Außen Ø (OD)	Innen Ø (ID)	Min. Biege- radius (R)	Gewicht	Rollen- länge	Farbe	Art.-Nr.
SC10	10	9,1	6,8	25	110 g/m	50 m	Metall (ML)	166-30100
SC12	12	13,2	10,0	30	113 g/m	50 m	Metall (ML)	166-30101
SC16	16	16,4	12,9	40	152 g/m	25 m	Metall (ML)	166-30102
SC20	20	20,6	16,9	45	295 g/m	25 m	Metall (ML)	166-30103
SC25	25	24,6	21,1	55	321 g/m	25 m	Metall (ML)	166-30104
SC32	32	32,0	28,1	70	450 g/m	25 m	Metall (ML)	166-30105
SC40	40	42,5	37,6	80	519 g/m	25 m	Metall (ML)	166-30106
SC50	50	53,2	48,4	90	802 g/m	25 m	Metall (ML)	166-30107
SC63	63	62,5	57,5	115	836 g/m	10 m	Metall (ML)	166-30108
SC75	75	77,0	70,0	150	1.137 g/m	10 m	Metall (ML)	166-30109

Alle Maße in mm. Technische Änderungen vorbehalten.

Auf Anfrage auch andere Rollenlängen erhältlich. Mindestbestellmengen (MOQ) können abweichend zum Verpackungsinhalt sein.





Metall-Schutzschläuche

SSC Edelstahlschlauch

Korrosionsbeständiger, flexibler Schlauch aus Edelstahl zum Schutz von Sensorkabel und hydraulischen sowie pneumatischen Schläuchen, insbesondere bei aggressiven Umweltbedingungen. SSC wird zum Beispiel in Krankenhäusern eingesetzt.

Hauptmerkmale

- Sehr gute Rost- und Korrosionsbeständigkeit
- Hohe Druck-, Schlag- und Zugfestigkeit
- Hochflexibel



HelaGuard SSC Edelstahlschutzschlauch aus korrosionsbeständigem Edelstahl.

MATERIAL	Edelstahl, rostfrei, Typ SS316 (SS316)
Betriebstemperatur	-100 °C bis +600 °C

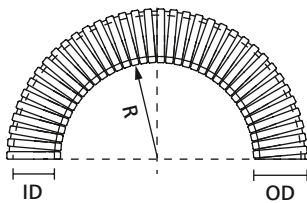

HelaGuard Metallschlauch



www.HellermannTyton.de/HG-Brochure-cat22



TYP	Nenn- maß Ø	Außen Ø (OD)	Innen Ø (ID)	Min. Biege- radius (R)	Gewicht	Rollen- länge	Farbe	Art.-Nr.
SSC10	10	9,1	6,8	25	110 g/m	25 m	Metall (ML)	166-30200
SSC12	12	12,3	10,0	40	126 g/m	25 m	Metall (ML)	166-30201
SSC16	16	16,4	13,0	40	162 g/m	25 m	Metall (ML)	166-30202
SSC20	20	20,4	16,9	45	202 g/m	25 m	Metall (ML)	166-30203
SSC25	25	24,3	21,1	55	300 g/m	25 m	Metall (ML)	166-30204
SSC32	32	31,7	28,1	70	340 g/m	25 m	Metall (ML)	166-30205
SSC40	40	42,1	37,6	80	410 g/m	10 m	Metall (ML)	166-30206
SSC50	50	52,8	48,4	90	516 g/m	10 m	Metall (ML)	166-30207

Alle Maße in mm. Technische Änderungen vorbehalten.

Auf Anfrage auch andere Rollenlängen erhältlich. Mindestbestellmengen (MOQ) können abweichend zum Verpackungsinhalt sein.



Weitere Informationen zu unserem kompletten HelaGuard-Sortiment an Schutzschläuchen und Verschraubungen finden Sie in unserem neuen HelaGuard-Katalog.



Artikel in persönliche Merkliste legen!

www.HT.click/9-321





Verschraubungen für Metall-Schutzschläuche

SC-FM starres Außengewinde, IP40

Starres Außengewinde, Messing vernickelt.

Hauptmerkmale

- Mehrteilige Verschraubung mit Außengewinde
- Bietet Dichtigkeit und sicheren Halt des Schlauches
- Kann mit einer Gegenmutter befestigt werden



Weitere Verschraubungen mit PG- und drehendem Gewinde auch verfügbar.

Für mehr flexible Kabelschutzschläuche und Verschraubungen, siehe den HelaGuard-Katalog.



HelaGuard SC-FM mit starrem Außengewinde.

MATERIAL	Messing vernickelt (NPB)
Betriebstemperatur	-100 °C bis +300 °C

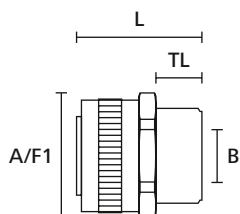

HelaGuard Verschraubung, gerade mit starrem Außengewinde

TYP	Nennmaß Ø	Gewindemaß	Min. Bohrgröße (B)	Länge (L)	A/F Grundkörper (A/F1)	Gewindelänge (TL)	Inhalt	Farbe	Art.-Nr.
SC10-FM-M12	10	M12	5,6	21,0	13	7,0	10 Stk.	Metall (ML)	166-30300
SC12-FM-M16	12	M16	8,5	23,0	17	10,0	10 Stk.	Metall (ML)	166-30301
SC16-FM-M16	16	M16	11,5	25,0	20	10,0	10 Stk.	Metall (ML)	166-30302
SC16-FM-M20	16	M20	11,5	25,0	22	10,0	10 Stk.	Metall (ML)	166-30303
SC20-FM-M20	20	M20	15,3	26,3	24	10,0	10 Stk.	Metall (ML)	166-30304
SC25-FM-M25	25	M25	19,1	29,5	29	10,0	10 Stk.	Metall (ML)	166-30305
SC32-FM-M32	32	M32	26,2	36,8	36	13,0	2 Stk.	Metall (ML)	166-30306
SC40-FM-M40	40	M40	34,6	39,0	48	14,0	2 Stk.	Metall (ML)	166-30307
SC50-FM-M50	50	M50	44,7	42,0	58	15,0	1 Stk.	Metall (ML)	166-30308
SC63-FM-M63	63	M63	54,1	50,0	70	18,0	1 Stk.	Metall (ML)	166-30309
SC75-FM-M75	75	M75	66,4	60,0	84	20,0	1 Stk.	Metall (ML)	166-30310

Alle Maße in mm. Technische Änderungen vorbehalten.
Mindestbestellmengen (MOQ) können abweichend zum Verpackungsinhalt sein.





Metall-Schutzschläuche mit Kunststoffmantel

PCS Galvanisierter Stahlschutzschlauch, PVC-Mantel

Der flexible Schutzschlauch aus galvanisiertem Stahl mit PVC-Mantel wird im Maschinen- und Anlagenbau eingesetzt.

Hauptmerkmale

- Hohe Druck-, Schlag- und Zugfestigkeit
- Hochflexibel
- Gut beständig gegen Laugen, Säuren und Chemikalien
- Farbe: Schwarz



HelaGuard PCS galvanisierter Stahlschutzschlauch, PVC-Mantel.

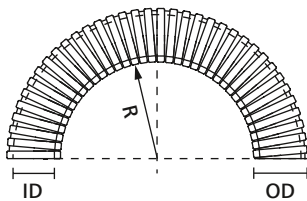

HelaGuard Metallschlauch mit Kunststoffmantel

MATERIAL	Galvanisierter Stahl (GS), Polyvinylchlorid (PVC)
Betriebstemperatur	-15 °C bis +70 °C



TYP	Nenn- maß Ø	Außen Ø (OD)	Innen Ø (ID)	Min. Biege- radius (R)	Gewicht	Rollen- länge	Farbe	Art.-Nr.
PCS10	10	10,1	6,8	25	140 g/m	50 m	Schwarz (BK)	166-30700
PCS12	12	14,2	10,2	30	143 g/m	50 m	Schwarz (BK)	166-30701
PCS16	16	17,1	13,0	40	196 g/m	25 m	Schwarz (BK)	166-30702
PCS20	20	21,6	16,9	45	345 g/m	25 m	Schwarz (BK)	166-30703
PCS25	25	26,0	21,1	55	411 g/m	25 m	Schwarz (BK)	166-30704
PCS32	32	34,0	28,1	60	560 g/m	25 m	Schwarz (BK)	166-30705
PCS40	40	44,2	37,6	80	719 g/m	25 m	Schwarz (BK)	166-30706
PCS50	50	55,0	48,4	90	1.052 g/m	25 m	Schwarz (BK)	166-30707
PCS63	63	64,5	57,5	115	1.091 g/m	10 m	Schwarz (BK)	166-30708
PCS75	75	79,2	70,0	150	1.459 g/m	10 m	Schwarz (BK)	166-30709

Alle Maße in mm. Technische Änderungen vorbehalten.
Auf Anfrage auch andere Rollenlängen erhältlich. Mindestbestellmengen (MOQ) können abweichend zum Verpackungsinhalt sein.





Verschraubungen für Metall-Schutzschläuche mit Kunststoffmantel

PCS-FM starres Außengewinde, IP54

Starres Außengewinde, Messing vernickelt.

Erfüllt IP54.

Hauptmerkmale

- Zweiteilige Verschraubung mit Außengewinde
- Bietet Dichtigkeit und sicheren Halt des Schlauches
- Kann mit einer Gegenmutter befestigt werden



Weitere Verschraubungen mit PG- und drehendem Gewinde auch verfügbar.

Für mehr flexible Kabelschutzschläuche und Verschraubungen, siehe den HelaGuard-Katalog.



HelaGuard PCS-FM mit starrem Außengewinde.

MATERIAL	Messing vernickelt (NPB)
Betriebstemperatur	-100 °C bis +300 °C

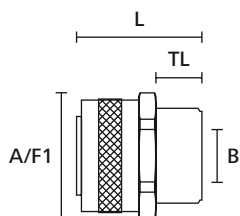

HelaGuard Verschraubung, gerade mit starrem Außengewinde

TYP	Nennmaß Ø	Gewinde- maß	Min. Bohr- größe (B)	Länge (L)	A/F Grund- körper (A/F1)	Gewinde- länge (TL)	Inhalt	Farbe	Art.-Nr.
PCS10-FM-M12	10	M12	5,6	21,0	13	8,0	10 Stk.	Metall (ML)	166-31000
PCS12-FM-M16	12	M16	8,5	23,0	17	8,0	10 Stk.	Metall (ML)	166-31001
PCS16-FM-M16	16	M16	11,5	25,0	20	10,0	10 Stk.	Metall (ML)	166-31002
PCS16-FM-M20	16	M20	11,5	25,0	22	10,0	10 Stk.	Metall (ML)	166-31003
PCS20-FM-M20	20	M20	15,3	26,3	24	10,0	10 Stk.	Metall (ML)	166-31004
PCS25-FM-M25	25	M25	19,1	32,5	29	10,0	10 Stk.	Metall (ML)	166-31005
PCS32-FM-M32	32	M32	26,2	36,8	36	13,0	2 Stk.	Metall (ML)	166-31006
PCS40-FM-M40	40	M40	34,6	39,0	48	14,0	2 Stk.	Metall (ML)	166-31007
PCS50-FM-M50	50	M50	44,7	42,0	58	15,0	1 Stk.	Metall (ML)	166-31008
PCS63-FM-M63	63	M63	54,5	50,0	70	18,0	1 Stk.	Metall (ML)	166-31009
PCS75-FM-M75	75	M75	66,5	60,0	84	20,0	1 Stk.	Metall (ML)	166-31019

Alle Maße in mm. Technische Änderungen vorbehalten.
Mindestbestimmungen (MOQ) können abweichend zum Verpackungsinhalt sein.



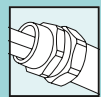

Verschraubungen für Metall-Schutzschläuche mit Kunststoffmantel

PCS-FMC Kompressionsverschraubung mit starrem Gewinde, IP65

Starres Außengewinde, Messing vernickelt.

Hauptmerkmale

- Mehrteilige Verschraubung inklusive elastomerer Dichtung
- Hervorragende Zugfestigkeit
- Kann zur Befestigung des Schlauchs benutzt werden



Weitere Verschraubungen mit PG- und drehendem Gewinde auch verfügbar. Für mehr flexible Kabelschutzschläuche und Verschraubungen, siehe den HelaGuard-Katalog.

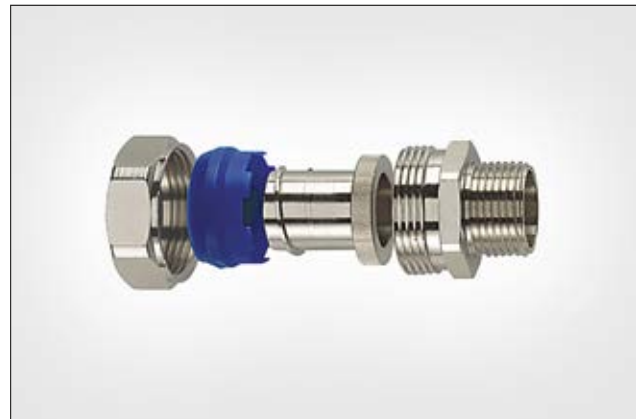

HelaGuard PCS-FMC starre Kompressionsverschraubung.

MATERIAL	Messing vernickelt (NPB), Thermoplastisches Elastomer (TPE)	Messing vernickelt (NPB), Polyamid 6 (PA6)
Betriebs-temperatur	-50 °C bis +135 °C	

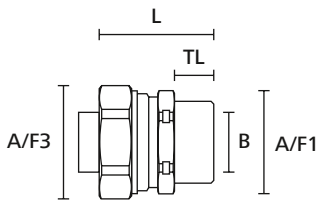

HelaGuard Kompressionsverschraubung, gerade mit starrem Außengewinde

TYP	Nenn- maß Ø	Gewinde- maß	Min. Bohr- größe (B)	Länge (L)	A/F Grund- körper (A/F1)	A/F Mutter (A/F3)	Gewinde- länge (TL)	Inhalt	Farbe	Art.-Nr.
PCS10-FMC-M12	10	M12	5,6	29,8	20	20	10,0	10 Stk.	Metall (ML)	166-31400
PCS12-FMC-M16	12	M16	8,6	29,8	20	22	10,0	10 Stk.	Metall (ML)	166-31401
PCS16-FMC-M16	16	M16	11,5	33,0	24	26	12,0	10 Stk.	Metall (ML)	166-31402
PCS16-FMC-M20	16	M20	11,5	33,0	24	26	12,0	10 Stk.	Metall (ML)	166-31403
PCS20-FMC-M20	20	M20	15,3	33,5	26	29	12,0	10 Stk.	Metall (ML)	166-31404
PCS25-FMC-M25	25	M25	19,1	40,5	33	35	14,0	10 Stk.	Metall (ML)	166-31405
PCS32-FMC-M32	32	M32	26,0	45,8	40	42	15,0	2 Stk.	Metall (ML)	166-31406
PCS40-FMC-M40	40	M40	34,6	47,5	56	58	16,0	2 Stk.	Metall (ML)	166-31407
PCS50-FMC-M50	50	M50	44,7	51,0	70	70	16,0	1 Stk.	Metall (ML)	166-31408

Alle Maße in mm. Technische Änderungen vorbehalten.
Mindestbestimmungen (MOQ) können abweichend zum Verpackungsinhalt sein.



Artikel in persönliche Merkliste legen!

www.HT.click/9-325





Metall-Schutzschläuche mit Kunststoffmantel, flüssigkeitsdicht

LTS Galvanisierter Stahlschutzschlauch, glatter PVC-Mantel, flüssigkeitsdicht

Der flexible Schutzschlauch aus galvanisiertem Stahl mit glattem Außenmantel ist geeignet für Maschinenwerkzeuge und Außeninstallationen, die flüssigkeitsdicht sein müssen.

Hauptmerkmale

- Flüssigkeitsdicht (IP68 und IP69k mit LTS Verschraubungen)
- Hohe Druck-, Schlag- und Zugfestigkeit
- Gute Flexibilität
- Glatter Außenmantel, der beim Biegen keine Falten bildet
- Beständig gegen Öle, Fette, Benzin und Säuren
- Für den Außeneinsatz geeignet



HelaGuard LTS.

MATERIAL	Galvanisierter Stahl (GS), Polyvinylchlorid (PVC)
Betriebstemperatur	-20 °C bis +105 °C

RoHS

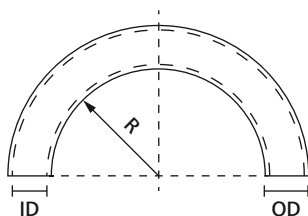

HelaGuard Metall-Schutzschlauch mit Kunststoffmantel, flüssigkeitsdicht

TYP	Nennmaß Ø	US Handelsgröße	Außen Ø (OD)	Innen Ø (ID)	Min. Biegeradius (R)	Gewicht	Rollenlänge	Farbe	Art.-Nr.
LTS10	10	1/4 "	11,8	7,0	35	185 g/m	50 m	Schwarz (BK)	166-31900
LTS12	12	5/16 "	14,2	10,0	40	203 g/m	25 m	Schwarz (BK)	166-31901
LTS16	16	3/8 "	17,8	12,6	45	311 g/m	25 m	Schwarz (BK)	166-31902
LTS20	20	1/2 "	21,1	16,0	65	407 g/m	25 m	Schwarz (BK)	166-31903
LTS25	25	3/4 "	26,4	21,1	100	503 g/m	25 m	Schwarz (BK)	166-31904
LTS32	32	1 "	33,1	26,5	135	732 g/m	25 m	Schwarz (BK)	166-31905
LTS40	40	1 1/4 "	41,8	35,4	175	885 g/m	25 m	Schwarz (BK)	166-31906
LTS50	50	1 1/2 "	47,9	40,4	230	1.240 g/m	25 m	Schwarz (BK)	166-31907
LTS63	63	2 "	59,7	51,6	280	1.470 g/m	10 m	Schwarz (BK)	166-31908

Alle Maße in mm. Technische Änderungen vorbehalten.

Auf Anfrage auch andere Rollenlängen erhältlich. Mindestbestellmengen (MOQ) können abweichend zum Verpackungsinhalt sein.



Produktspezifische Zulassungen und Normen finden Sie im Anhang.



Artikel in persönliche Merkliste legen!

www.HT.click/9-326



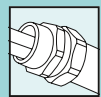

Verschraubungen für Metall-Schutzschläuche mit Kunststoffmantel, flüssigkeitsdicht

LTS-FMC Kompressionsverschraubung mit starrem Gewinde, IP68

Außengewinde, Messing vernickelt.

Erfüllt IP66, IP67, IP68 und IP69k.

Hauptmerkmale

- Mehrteilige Verschraubung inklusive elastomerer Dichtung
- Hervorragende Zugfestigkeit
- Kann zur Befestigung des Schlauches benutzt werden



HeloGuard LTS-FMC Kompressionsverschraubung.



Weitere Verschraubungen mit PG- und drehendem Gewinde auch verfügbar. Für mehr flexible Kabelschutzschläuche und Verschraubungen, siehe den HeloGuard-Katalog.

MATERIAL	Messing vernickelt (NPB), Polyamid 6 (PA6)
Betriebstemperatur	-50 °C bis +135 °C

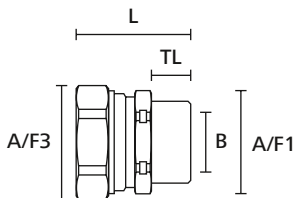

HeloGuard Kompressionsverschraubung, gerade mit starrem Außengewinde

TYP	Nennmaß Ø	Gewinde- maß	Min. Bohr- größe (B)	Länge (L)	A/F Grund- körper (A/F1)	A/F Mutter (A/F3)	Gewinde- länge (TL)	Inhalt	Farbe	Art.-Nr.
LTS10-FMC-M12	10	M12	5,6	29,8	20	20	10,0	10 Stk.	Metall (ML)	166-32200
LTS10-FMC-M16	10	M16	5,6	29,8	20	20	10,0	10 Stk.	Metall (ML)	166-32201
LTS12-FMC-M16	12	M16	8,6	29,8	20	22	10,0	10 Stk.	Metall (ML)	166-32203
LTS16-FMC-M16	16	M16	10,7	33,0	24	26	12,0	10 Stk.	Metall (ML)	166-32204
LTS16-FMC-M20	16	M20	10,7	33,0	24	26	12,0	10 Stk.	Metall (ML)	166-32205
LTS20-FMC-M20	20	M20	14,5	33,5	26	29	12,0	10 Stk.	Metall (ML)	166-32206
LTS25-FMC-M25	25	M25	18,0	40,5	33	35	14,0	10 Stk.	Metall (ML)	166-32207
LTS32-FMC-M32	32	M32	24,6	45,8	40	42	15,0	2 Stk.	Metall (ML)	166-32208
LTS40-FMC-M40	40	M40	32,7	47,5	50	52	16,0	1 Stk.	Metall (ML)	166-32209
LTS50-FMC-M50	50	M50	37,7	53,0	58	58	18,0	1 Stk.	Metall (ML)	166-32210
LTS63-FMC-M63	63	M63	49,0	58,8	70	70	20,0	1 Stk.	Metall (ML)	166-32211

Alle Maße in mm. Technische Änderungen vorbehalten.
Mindestbestellmengen (MOQ) können abweichend zum Verpackungsinhalt sein.



Artikel in persönliche Merkliste legen!

www.HT.click/9-327





PVC-Schutzschläuche

PSR spiralverstärkt, innen glatt

Der flexible PVC-Schlauch mit glatter Innenseite und Spiralverstärkung aus Hart-PVC eignet sich für Anwendungen im Maschinen- und Anlagenbau sowie Automation, Schiffbau und Elektroinstallationen.

Hauptmerkmale

- Sehr flexibel
- Selbstverlöschend
- Leichte Einführung der Kabel durch glatte Innenseite
- Verwendbar mit PSR-Kunststoffverschraubungen PA66
- Farben: grau; schwarz, grün (ölbeständig), blau (temperaturbeständig) auf Anfrage



PSR-Schläuche sind äußerst flexibel und ermöglichen ein leichtes Einführen der Kabel.



PSR-Schläuche mit erhöhter Ölbeständigkeit (Farbe: grün) oder Temperaturbeständigkeit (Farbe: blau) auf Anfrage erhältlich.

MATERIAL	Polyvinylchlorid (PVC)
Betriebstemperatur	-20 °C bis +70 °C
Brandschutzeigenschaften	selbstverlöschend nach EN IEC 61386

RoHS

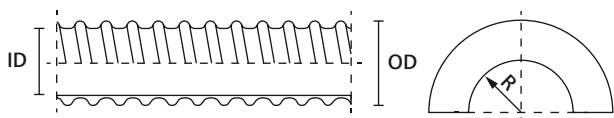

HelaGuard spiralverstärkter Schutzschlauch

TYP	Nennmaß Ø	Außen Ø (OD)	Innen Ø (ID)	Min. Biegeradius (R)	Gewicht	Rollenlänge	Farbe	Art.-Nr.
PSR12	12	14,5	10	25	71 g/m	30 m	Grau (GY)	166-40001
PSR16	16	16,5	12	25	76 g/m	30 m	Grau (GY)	166-40002
PSR20	20	21,0	16	35	112 g/m	30 m	Grau (GY)	166-40003
PSR25	25	27,5	22	45	153 g/m	30 m	Grau (GY)	166-40004
PSR32	32	33,5	28	60	327 g/m	30 m	Grau (GY)	166-40005
PSR40	40	41,0	35	80	448 g/m	30 m	Grau (GY)	166-40006
PSR50	50	46,4	40	105	725 g/m	30 m	Grau (GY)	166-40007
PSR63	63	57,0	50	120	948 g/m	30 m	Grau (GY)	166-40008

Alle Maße in mm. Technische Änderungen vorbehalten.
Mindestbestellmengen (MOQ) können abweichend zum Verpackungsinhalt sein.



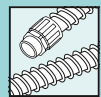

Verschraubungen für spiralverstärkte PVC-Schläuche

PSR-S gerade Verschraubung, IP65, IP66 und IP67

Gerade Kunststoffverschraubung mit starrem Außengewinde.

Erfüllt IP65 mit PSR-Schläuchen.

Erfüllt IP66 und IP67 mit PSRSC-Schläuchen.

Hauptmerkmale

- Hohe Zugfestigkeit
- Sehr gut beständig gegen Lösungsmittel und Öle
- Halogen-, schwefel- und phosphorfrei
- Metrisches Gewinde inklusive Gegenmutter
- Verwendbar für PSR- und PSRSC-Schläuche



PSR-S gerade Verschraubung.



Verschraubungen mit PG-Gewinde und in 90°- und 45°-Ausführung auf Anfrage erhältlich.

MATERIAL	Polyamid 6.6 (PA66)
Betriebstemperatur	-50 °C bis +135 °C
Brandschutzeigenschaften	UL94 V2

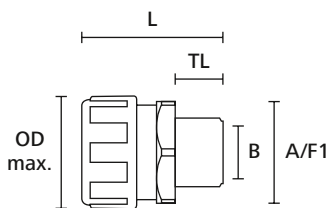

HelaGuard Verschraubung, gerade mit starrem Außengewinde

TYP	Nennmaß Ø	Gewindemaß	Min. Bohrgröße (B)	Außen Ø max. (OD max.)	Länge (L)	A/F Grundkörper (A/F1)	Gewindelänge (TL)	Inhalt	Farbe	Art.-Nr.
PSR12-S-M16	12	M16	9,0	24	38	23	11	10 Stk.	Grau (GY)	166-40701
PSR16-S-M16	16	M16	10,5	28	40	25	11	10 Stk.	Grau (GY)	166-40702
PSR16-S-M20	16	M20	10,5	28	41	25	14	10 Stk.	Grau (GY)	166-40703
PSR20-S-M20	20	M20	14,5	33	43	30	14	10 Stk.	Grau (GY)	166-40704
PSR25-S-M25	25	M25	19,0	42	45	37	15	10 Stk.	Grau (GY)	166-40705
PSR32-S-M32	32	M32	24,5	48	48	45	16	10 Stk.	Grau (GY)	166-40706
PSR40-S-M40	40	M40	33,0	60	59	60	16	2 Stk.	Grau (GY)	166-40707
PSR50-S-M50	50	M50	39,0	64	55	60	16	2 Stk.	Grau (GY)	166-40708
PSR63-S-M63	63	M63	48,0	76	56	73	16	1 Stk.	Grau (GY)	166-40709

Alle Maße in mm. Technische Änderungen vorbehalten.
Mindestbestimmungen (MOQ) können abweichend zum Verpackungsinhalt sein.



Produktspezifische Zulassungen und Normen finden Sie im Anhang.



Artikel in persönliche Merkliste legen!

www.HT.click/9-329





Verschraubungen für spiralverstärkte PVC-Schläuche

PSR-90 90°-Verschraubung, IP65, IP66 und IP67

90°-Kunststoffverschraubung mit starrem Außengewinde.

Erfüllt IP65 mit PSR-Schläuchen.

Erfüllt IP66 und IP67 mit PSRSC-Schläuchen.

Hauptmerkmale

- Hohe Zugfestigkeit
- Sehr gut beständig gegen Lösungsmittel und Öle
- Halogen-, schwefel- und phosphorfrei
- Metrisches Gewinde inklusive Gegenmutter
- Verwendbar für PSR- und PSRSC-Schläuche



PSR-90 90°-Verschraubung.



Verschraubungen mit PG-Gewinde und in 90°- und 45°-Ausführung auf Anfrage erhältlich.

MATERIAL	Polyamid 6.6 (PA66)
Betriebstemperatur	-50 °C bis +135 °C
Brandschutzeigenschaften	UL94 V2

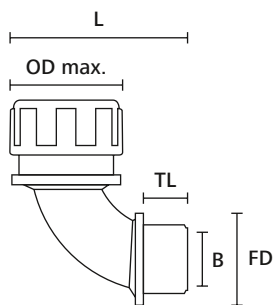

HelaGuard Verschraubung, 90° mit starrem Außengewinde

TYP	Nennmaß Ø	Gewindemaß	Min. Bohrgröße (B)	Außen Ø max. (OD max.)	Länge (L)	Dichtfläche (FD)	Gewindelänge (TL)	Inhalt	Art.-Nr.
PSR16-90-M16	16	M16	10,5	28	49	22	11	10 Stk.	166-40801
PSR16-90-M20	16	M20	10,5	28	51	27	13	10 Stk.	166-40802
PSR20-90-M20	20	M20	14,5	33	52	27	13	10 Stk.	166-40803
PSR25-90-M25	25	M25	19,0	42	63	33	15	10 Stk.	166-40804
PSR32-90-M32	32	M32	24,5	48	74	40	16	2 Stk.	166-40805
PSR40-90-M40	40	M40	33,0	60	113	50	16	2 Stk.	166-40806

Alle Maße in mm. Technische Änderungen vorbehalten.
Mindestbestimmungen (MOQ) können abweichend zum Verpackungsinhalt sein.



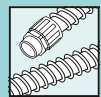

FlexiGuard Schutzschläuche und Verschraubungen

PVC-Schutzschlauch mit Federstahldraht, spiralverstärkt

FlexiGuard Schutzschläuche werden im Maschinen- und Anlagenbau, in der Robotik sowie als Schutz für die Zuführung zum Schaltschrank eingesetzt.

Hauptmerkmale

- Hoch flexibel
- Sehr gute mechanische Eigenschaften
- Gute Beständigkeit gegen Laugen und Säuren
- Gute Beständigkeit gegen Chemikalien



FlexiGuard FG mit Verschraubung FG-UH.

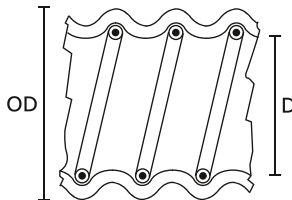

FlexiGuard

MATERIAL	Weich-PVC (PVC), cadmiumfrei, Stahl (ST)
Betriebstemperatur	-20 °C bis +70 °C, (+80 °C, 200 h)
Brandschutzeigenschaften	UL94 HB



TYP	Nennmaß Ø	Innen Ø (ID)	Außen Ø (OD)	Min. Biege-radius (R)	Rollenlänge	Farbe	Inhalt	Art.-Nr.
FG14	14	10	14	14	10 m	Grau (GY)	10 m	167-00209
FG17	17	13	17	17	10 m	Grau (GY)	10 m	167-00211
FG19	19	15	19	19	10 m	Grau (GY)	10 m	167-00213
FG21	21	16	21	21	10 m	Grau (GY)	10 m	167-00216
FG27	27	21	27	27	10 m	Grau (GY)	10 m	167-00221
FG36	36	30	36	36	10 m	Grau (GY)	10 m	167-00229
FG45	45	38	45	45	10 m	Grau (GY)	10 m	167-00236
FG56	56	48	56	56	10 m	Grau (GY)	10 m	167-00248

Alle Maße in mm. Technische Änderungen vorbehalten.
Mindestbestimmungen (MOQ) können abweichend zum Verpackungsinhalt sein.

i Weitere Informationen zu unserem kompletten HelaGuard-Sortiment an Schutzschläuchen und Verschraubungen finden Sie in unserem neuen HelaGuard-Katalog.



Artikel in persönliche Merkliste legen!
www.HT.click/9-331





Verschraubungen mit drehendem Gewinde

FG gerade Verschraubung, IP54

Gerade Verschraubung mit drehendem Außengewinde.

Erfüllt IP54 mit FlexiGuard FG-Schläuchen.

Hauptmerkmale

- Einteilig, einfach anzuwenden
- Drehendes Schlauchgewinde
- Vibrations- und zugfest
- Großer Innendurchmesser
- Innentülle schützt Kabel
- Gute Beständigkeit gegen Chemikalien



FG-M Verschraubung mit metrischem Gewinde.

MATERIAL	Polypropylen (PP)
Betriebstemperatur	-35 °C bis +80 °C
Brandschutzeigenschaften	UL94 V2

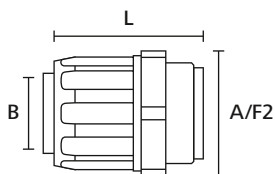

FlexiGuard Verschraubung, gerade mit drehendem Gewinde

TYP	Nennmaß Ø	Gewinde- maß	Min. Bohr- größe (B)	Länge (L)	A/F Gewinde (A/F2)	Farbe	Inhalt	Art.-Nr.
FG14-M16	14	M16	8,8	41,5	20	Grau (GY)	10 Stk.	167-00530
FG14-PG9	14	PG9	8,8	41,5	20	Grau (GY)	10 Stk.	167-00510
FG17-M20	17	M20	11,1	45,0	24	Grau (GY)	10 Stk.	167-00531
FG17-PG11	17	PG11	11,1	45,0	24	Grau (GY)	10 Stk.	167-00511
FG19-PG13	19	PG13.5	13,0	47,5	27	Grau (GY)	10 Stk.	167-00512
FG21-M25	21	M25	14,8	49,5	30	Grau (GY)	10 Stk.	167-00533
FG21-PG16	21	PG16	14,8	49,5	30	Grau (GY)	10 Stk.	167-00513
FG27-M32	27	M32	19,4	52,0	36	Grau (GY)	10 Stk.	167-00534
FG27-PG21	27	PG21	19,4	52,0	36	Grau (GY)	10 Stk.	167-00514
FG36-M40	36	M40	27,9	54,8	46	Grau (GY)	10 Stk.	167-00535
FG36-PG29	36	PG29	27,9	54,8	46	Grau (GY)	10 Stk.	167-00515
FG45-M50	45	M50	35,6	58,0	55	Grau (GY)	10 Stk.	167-00536
FG45-PG36	45	PG36	35,6	58,0	55	Grau (GY)	10 Stk.	167-00516
FG56-M63	56	M63	45,9	60,0	65	Grau (GY)	10 Stk.	167-00537
FG56-PG48	56	PG48	45,9	60,0	65	Grau (GY)	10 Stk.	167-00517

Alle Maße in mm. Technische Änderungen vorbehalten.
Mindestbestimmungen (MOQ) können abweichend zum Verpackungsinhalt sein.



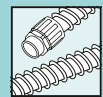

Verschraubungen mit drehendem Gewinde

FG-UH gerade Verschraubung mit Halter, IP54

Gerade Verschraubung mit drehendem Schlauchgewinde.

Erfüllt IP54 mit FlexiGuard FG-Schutzschläuchen.

Hauptmerkmale

- Einteilig
- Drehendes Schlauchgewinde
- Vibrations- und zugfest
- Großer Innendurchmesser
- Innentülle schützt Kabel
- Gute Beständigkeit gegen Chemikalien



FG-UH Verschraubung mit Halter.

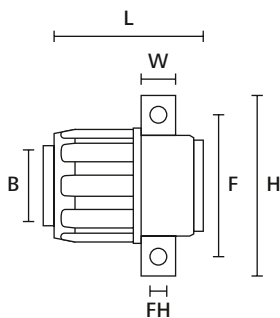

FlexiGuard Verschraubung, gerade mit Halter

MATERIAL	Polypropylen (PP)
Betriebstemperatur	-35 °C bis +80 °C
Brandschutzeigenschaften	UL94 V2



TYP	Nennmaß Ø	Min. Bohrgröße (B)	Länge (L)	Breite (W)	Höhe (H)	Ø Befestigungsloch (FH)	Lochabstand (F)	Farbe	Inhalt	Art.-Nr.
FG14-UH	14	8,8	41,5	10,0	40,0	5,7	29,0	Grau (GY)	10 Stk.	167-00520
FG17-UH	17	11,1	45,0	12,0	50,0	5,7	37,0	Grau (GY)	10 Stk.	167-00521
FG19-UH	19	13,0	47,5	12,0	50,0	5,7	37,0	Grau (GY)	10 Stk.	167-00522
FG21-UH	21	14,8	49,5	12,0	50,0	5,7	37,0	Grau (GY)	10 Stk.	167-00523
FG27-UH	27	19,4	52,0	12,5	57,0	5,7	43,0	Grau (GY)	10 Stk.	167-00524
FG36-UH	36	27,9	54,8	13,0	67,0	6,7	53,0	Grau (GY)	10 Stk.	167-00525
FG45-UH	45	35,6	58,0	14,0	79,5	6,7	65,0	Grau (GY)	10 Stk.	167-00526
FG56-UH	56	45,9	60,0	16,5	92,5	6,7	76,0	Grau (GY)	10 Stk.	167-00527

Alle Maße in mm. Technische Änderungen vorbehalten.
Mindestbestimmungen (MOQ) können abweichend zum Verpackungsinhalt sein.





HelaGuard Zubehör

PACC Befestigungsschelle für Kunststoffschläuche

Hauptmerkmale

- Leicht und schnell zu verarbeiten - mit Kunststoffschläuchen
- Mit integriertem Deckel
- Kann mit Schrauben befestigt werden
- Innenrippen verhindern das Verrutschen des Schlauches



HelaGuard PACC Befestigungsschelle.

MATERIAL	Polyamid 6.6 (PA66)
Betriebstemperatur	-50 °C bis +135 °C
Brandschutzeigenschaften	UL94 V2

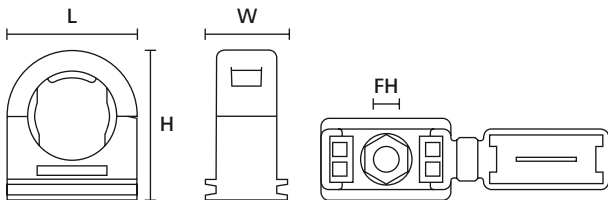

HelaGuard Schlauchschelle, Seitenansicht

HelaGuard Schlauchschelle, Draufsicht

TYP	Nennmaß Ø	Höhe (H)	Breite (W)	Länge (L)	Ø Befestigungsloch (FH)	Inhalt	Farbe	Art.-Nr.
PACC10	10	26	12	23	M5	10 Stk.	Schwarz (BK)	166-25707
PACC13	13	26	12	23	M5	10 Stk.	Schwarz (BK)	166-25700
PACC16	16	30	12	26	M5	10 Stk.	Schwarz (BK)	166-25701
PACC21	21	36	15	32	M6	10 Stk.	Schwarz (BK)	166-25702
PACC28	28	45	15	41	M6	10 Stk.	Schwarz (BK)	166-25703
PACC34	34	51	15	48	M6	10 Stk.	Schwarz (BK)	166-25704
PACC42	42	60	15	57	M6	5 Stk.	Schwarz (BK)	166-25705
PACC54	54	72	15	70	M6	5 Stk.	Schwarz (BK)	166-25706

Alle Maße in mm. Technische Änderungen vorbehalten.
Mindestbestimmungen (MOQ) können abweichend zum Verpackungsinhalt sein.

i Weitere Informationen zu unserem kompletten HelaGuard-Sortiment an Schutzschläuchen und Verschraubungen finden Sie in unserem neuen HelaGuard-Katalog.



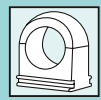

HelaGuard Zubehör

AFCS Befestigungsschelle aus verzinktem Stahl mit PVC-Schutzprofil

Die AFCS Befestigungsschelle dient als zusätzliche Sicherung für Metall-Schutzschläuche.

Hauptmerkmale

- Einfache Sicherung von Metall-Schutzschläuchen
- Das Schutzprofil verhindert Beschädigungen durch Abrieb



HelaGuard AFCS Befestigungsschelle aus verzinktem Stahl mit PVC-Schutzprofil.

MATERIAL	Galvanisierter Stahl (GS), Polyvinylchlorid (PVC)
Betriebstemperatur	-20 °C bis +105 °C

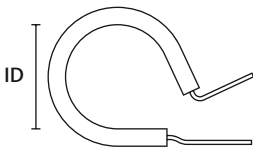

HelaGuard Befestigungsschelle, Seitenansicht

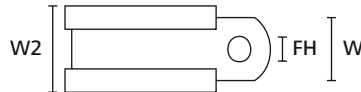

HelaGuard Befestigungsschelle, Draufsicht

TYP	Nenn- maß Ø	Innen Ø (ID)	Breite (W)	Breite (W2)	Ø Befesti- gungsloch (FH)	Inhalt	Farbe	Art.-Nr.
AFCS10	10	11,0	12,7	17,4	5,1	10 Stk.	Metall (ML), Schwarz (BK)	166-50600
AFCS12	12	14,0	12,7	17,4	5,1	10 Stk.	Metall (ML), Schwarz (BK)	166-50601
AFCS16	16	17,0	12,7	17,4	5,1	10 Stk.	Metall (ML), Schwarz (BK)	166-50602
AFCS20	20	21,0	12,7	17,4	5,1	10 Stk.	Metall (ML), Schwarz (BK)	166-50603
AFCS25	25	25,0	12,7	17,4	5,1	10 Stk.	Metall (ML), Schwarz (BK)	166-50604
AFCS32	32	34,0	12,7	17,4	5,1	10 Stk.	Metall (ML), Schwarz (BK)	166-50605
AFCS40	40	44,0	25,4	30,5	14,2 x 17,5	5 Stk.	Metall (ML), Schwarz (BK)	166-50606
AFCS50	50	54,0	25,4	30,5	14,2 x 17,5	5 Stk.	Metall (ML), Schwarz (BK)	166-50607
AFCS63	63	70,0	25,4	30,5	14,2 x 17,5	1 Stk.	Metall (ML), Schwarz (BK)	166-50608
AFCS75	75	76,2	25,4	30,5	14,2 x 17,5	1 Stk.	Metall (ML), Schwarz (BK)	166-50609

Alle Maße in mm. Technische Änderungen vorbehalten.
Mindestbestellmengen (MOQ) können abweichend zum Verpackungsinhalt sein.





Kabelbündelschlauch

Helawrap HWPP für industrielle Anwendungen

Die Haupteinsatzbereiche von Helawrap HWPP liegen in der Bündelung und dem Schutz von Leitungen in der Kabelkonfektion, der Elektroindustrie sowie im Schaltschrank- und Anlagenbau. Helawrap Kabelbündelschläuche in Längen von 15 m und 25 m sind die zeitsparende Lösung für viele industrielle Anwendungen.

Hauptmerkmale

- Die ideale Lösung zum Bündeln, Schützen und Befestigen von Kabeln
- Leicht und mühelos anzuwenden
- Guter Abriebschutz
- Ausführen von Kabeln über die gesamte Länge möglich
- Kann wiederverwendet werden
- Erhältlich in unterschiedlichen Farben und Größen
- Inklusive HAT Aufziehwerkzeug



www.HellermannTyton.de/hwpp-cat22



Schutz und Befestigung von Kabeln und Leitungen mit dem Helawrap Zubehör im Industriebereich, z. B. in Schaltschränken.

MATERIAL	Polypropylen (PP)
Betriebstemperatur	-60 °C bis +110 °C, kurzfristig bis +140 °C
Brandschutzzeigenschaften	UL94 HB

HF ✓

RoHS ✓

TYP	Bündel Ø max.	Farbe	Rollen- länge	Verarbeitungs- werkzeug	Art.-Nr.
HWPP8	9	Grau (GY)	25 m	HAT8	161-64102
	9	Schwarz (BK)	25 m	HAT8	161-64101
	9	Silber (SR)	25 m	HAT8	161-64103
	9	Weiß (WH)	25 m	HAT8	161-64104
HWPP16	16	Grau (GY)	25 m	HAT16	161-64202
	16	Schwarz (BK)	25 m	HAT16	161-64201
	16	Silber (SR)	25 m	HAT16	161-64203
	16	Weiß (WH)	25 m	HAT16	161-64207
HWPP20	21	Grau (GY)	25 m	HAT20	161-64302
	21	Schwarz (BK)	25 m	HAT20	161-64301
	21	Silber (SR)	25 m	HAT20	161-64303
	21	Weiß (WH)	25 m	HAT20	161-64304
HWPP25	27	Grau (GY)	25 m	HAT25	161-64402
	27	Schwarz (BK)	25 m	HAT25	161-64401
	27	Silber (SR)	25 m	HAT25	161-64403
	27	Weiß (WH)	25 m	HAT25	161-64407
HWPP30	32	Grau (GY)	25 m	HAT30	161-64502
	32	Schwarz (BK)	25 m	HAT30	161-64501
	32	Silber (SR)	25 m	HAT30	161-64503
	32	Weiß (WH)	25 m	HAT30	161-64504
HWPP40	42	Schwarz (BK)	15 m	HAT40	161-64601

Alle Maße in mm. Technische Änderungen vorbehalten.
Mindestbestellmengen (MOQ) können abweichend zum Verpackungsinhalt sein.

ECE R-118

Produktspezifische Zulassungen und Normen finden Sie im Anhang.





Kabelbündelschlauch

Helawrap HWPP für zu Hause oder im Büro

Helawrap HWPP in der praktischen 2-m- Länge wird zu Hause und im Büro eingesetzt und ist die perfekte Lösung für jedes Kabelgewirr an PC, Fernseher oder Hi-Fi-System.

Hauptmerkmale

- Die ideale Lösung zum Bündeln, Schützen und Befestigen von Kabeln
- Leicht und mühelos anzuwenden
- Guter Abriebschutz
- Ausführen von Kabeln über die gesamte Länge möglich
- Kann wiederverwendet werden
- Erhältlich in unterschiedlichen Farben und Größen
- Inklusive HAT Aufziehwerkzeug



Helawrap HWPP.



Um zusätzliche HAT Anwendungs-
werkzeuge zu bestellen, siehe Seite 341.



Komplettes Set inklusive
Aufziehwerkzeug.



Helawrap Kabelbündelschlauch HWPP
2m schwarz.



Kabelbündel seitlich in das Aufziehwerkzeug legen.



Helawrap auf das Werkzeug aufstecken.



Helawrap wird nun nach dem Reißverschlussprinzip montiert.

TYP	Bündel Ø max.	Farbe	Länge (L)	Verarbeitungs- werkzeug	Art.-Nr.
HWPP16L2	16	Grau (GY)	2 m	HAT16	161-64205
	16	Schwarz (BK)	2 m	HAT16	161-64204
	16	Silber (SR)	2 m	HAT16	161-64206
	16	Weiß (WH)	2 m	HAT16	161-64215
HWPP25L2	27	Grau (GY)	2 m	HAT25	161-64405
	27	Schwarz (BK)	2 m	HAT25	161-64404
	27	Silber (SR)	2 m	HAT25	161-64406
	27	Weiß (WH)	2 m	HAT25	161-64415

Alle Maße in mm. Technische Änderungen vorbehalten.
Mindestbestellmengen (MOQ) können abweichend zum Verpackungsinhalt sein.

ECE R-118

Produktspezifische Zulassungen und Normen finden Sie im Anhang.



Artikel in persönliche Merkliste legen!

www.HT.click/9-337





Kabelbündelschlauch mit UL94V0-Klassifizierung

Helawrap HWPAV0 für besonderen Brand- und Abriebschutz

Die Haupteinsatzbereiche von Helawrap HWPAV0 liegen in der Bündelung und dem Schutz von Leitungen, insbesondere dort, wo es zu Bewegungen und Vibrationen kommt. Helawrap HWPAV0 wird aufgrund der hervorragenden flammhemmenden Eigenschaften (UL94 V0) bevorzugt in Bereichen mit hohen Brandschutzanforderungen eingesetzt.

Hauptmerkmale

- Die ideale Lösung zum Bündeln, Schützen und Befestigen von Kabeln
- Leicht und mühelos anzuwenden
- Selbstverlöschend nach UL94 V0
- Sehr guter Abriebschutz
- Ausführen von Kabeln über die gesamte Länge möglich
- Kann wiederverwendet werden
- Erhältlich in unterschiedlichen Größen
- Inklusive Aufziehwerkzeug

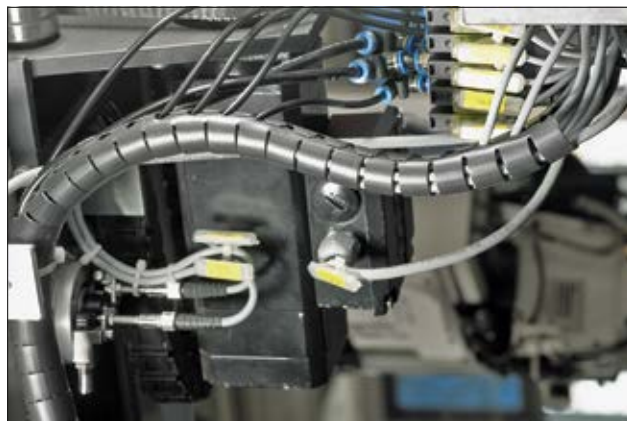

Flexibel auf ganzer Länge - Kabelabzweigungen an jeder Stelle möglich.

MATERIAL	Polyamid 6 V0 (PA6V0)
Betriebstemperatur	-40 °C bis +90 °C, kurzfristig bis +120 °C
Brandschutzeigenschaften	UL94 V0

HF ✓

RoHS ✓



Um zusätzliche HAT Anwendungswerkzeuge zu bestellen, siehe Seite 341.

TYP	Bündel Ø max.	Farbe	Rollen- länge	Verarbeitungs- werkzeug	Art.-Nr.
HWPAV08	9	Schwarz (BK)	25 m	HAT8	161-63101
HWPAV016	16	Schwarz (BK)	25 m	HAT16	161-63201
HWPAV020	21	Schwarz (BK)	25 m	HAT20	161-63301
HWPAV025	27	Schwarz (BK)	25 m	HAT25	161-63401
HWPAV030	32	Schwarz (BK)	25 m	HAT30	161-63501

Alle Maße in mm. Technische Änderungen vorbehalten.
Mindestbestellmengen (MOQ) können abweichend zum Verpackungsinhalt sein.

EN 45545-2



Produktspezifische Zulassungen und Normen finden Sie im Anhang.



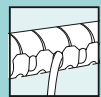

Metallhaltige Kabelbündelschläuche

Helawrap HWPPMC

HWPPMC ist besonders geeignet für Installationen und Wartungen in der Lebensmittelindustrie und für Lebensmittelverarbeitungsmaschinen.

Hauptmerkmale

- Hoher Metallanteil für ein zuverlässiges Auffinden mit Standard-Detektoren
- Leicht und mühelos anzuwenden
- Korrosionsbeständig
- Blaue Farbe für eine bessere Sichtbarkeit
- Die ideale Lösung für die Bündelung und den Schutz von Kabeln und Leitungen
- Hoch flexibel
- Sehr guter Abriebschutz
- Ausführen von Kabeln über die gesamte Länge möglich
- Kann wiederverwendet werden
- Inklusive HAT Aufziehwerkzeug

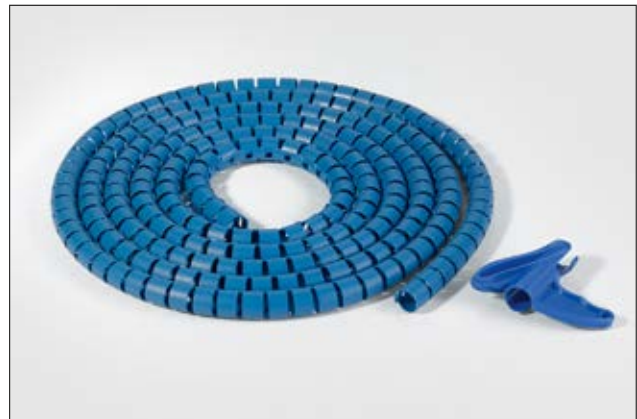

HWPPMC metallhaltige Kabelbündelschläuche.

MATERIAL	Polypropylen (PP), Edelstahl, rostfrei (SS)
Betriebstemperatur	-60 °C bis +100 °C, kurzfristig bis +140 °C
Brandschutzeigenschaften	UL94 HB



Unterstützt Qualitätsprozesse in der Lebensmittelverarbeitung wie zum Beispiel HACCP.



Um zusätzliche HAT Anwendungswerkzeuge zu bestellen, siehe Seite 341.

TYP	Bündel Ø max.	Farbe	Rollenlänge	Verarbeitungswerkzeug	Art.-Nr.
HWPPMC8	9	Blau (BU)	25 m	HAT8	161-66000
HWPPMC16	16	Blau (BU)	25 m	HAT16	161-66100
HWPPMC20	21	Blau (BU)	25 m	HAT20	161-66200
HWPPMC25	27	Blau (BU)	25 m	HAT25	161-66300
HWPPMC30	32	Blau (BU)	25 m	HAT30	161-66400

Alle Maße in mm. Technische Änderungen vorbehalten.
Mindestbestellmengen (MOQ) können abweichend zum Verpackungsinhalt sein.



Artikel in persönliche Merkliste legen!
www.HT.click/9-339





Zubehör zur Befestigung des Helawrap Kabelbündelschlauchs

HWClips

Die Haupteinsatzbereiche der Helawrap Befestigungselemente liegen in der Bündelung und dem Schutz von Leitungen in der Kabelkonfektion, der Elektroindustrie, dem Schienenfahrzeugbau sowie im Schaltschrank- und Anlagenbau. Sie sind auch besonders geeignet für den Schutz von Kabeln unter starker Belastung, zum Beispiel Bewegung. Ideal sind die Helawrap Befestigungselemente ebenfalls für den Einsatz zu Hause und im Büro.

Hauptmerkmale

- Die Sockel und Clips für Helawrap sind flexibel und effizient
- Umfassen den Schutzschlauch für einen festen Halt
- Jeder Clip kann miteinander oder an einer Befestigungsplatte befestigt werden und ist frei beweglich
- Einfach zu befestigen und wiederverwendbar

MATERIAL	Weich-PVC (PVC), cadmiumfrei	Polyamid 6.6 schlagzäh modifiziert, hitzestabilisiert (PA66HIRHS)
Betriebs-temperatur	-35 °C bis +50 °C	-40 °C bis +105 °C
Brandschutz-eigenschaften	UL94 V2	UL94 HB

RoHS ✓

HF ✓

RoHS ✓



Das Helawrap Zubehör eignet sich zur Bündelung und zum Schutz mehrerer Kabelstränge und Leitungen.



Jeder Helawrap Clip (PA66HIRHS) verfügt über mehrere Kupplungen für eine hohe Flexibilität bei der Führung von Kabelsträngen

R1 Spannschleufe (PVC) für sicheren Halt (passend für HWClip25 und HWClip30)

TYP	Für Helawrap Größe	Material	Farbe	Inhalt	Art.-Nr.
HWCLIP08	8	PA66HIRHS	Schwarz (BK)	50 Stk.	161-64002
HWCLIP16	16	PA66HIRHS	Schwarz (BK)	50 Stk.	161-64004
HWCLIP20	20	PA66HIRHS	Schwarz (BK)	50 Stk.	161-64006
HWCLIP25	25	PA66HIRHS	Schwarz (BK)	50 Stk.	161-64008
HWCLIP30	30	PA66HIRHS	Schwarz (BK)	50 Stk.	161-64010
R1	25, 30	PVC	Schwarz (BK)	500 Stk.	201-20010

Technische Änderungen vorbehalten.

HWBase

Hauptmerkmale

- Sockel können mit Schrauben, Kabelbinder oder Kleber fixiert werden
- Kann mit allen Größen der HWClips verwendet werden

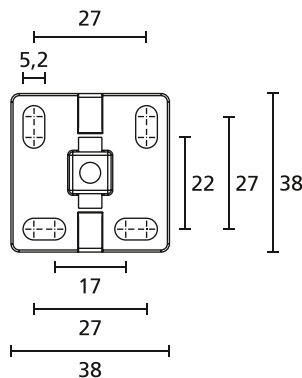

Helawrap HWBase und HWBaseA

TYP	Klebstoff	Farbe	Inhalt	Art.-Nr.
HWBASE	-	Schwarz (BK)	50 Stk.	161-64015
HWBASEA	Acrylat mit Trägermaterial aus Polyurethanschaum	Schwarz (BK)	50 Stk.	161-64013

Alle Maße in mm. Technische Änderungen vorbehalten.





Aufziehwerkzeuge für den Helawrap Kabelbündelschlauch

HAT Aufziehwerkzeuge

Die HAT Aufziehwerkzeuge werden zusammen mit den Helawrap HWPP, HWPAVO und HWPPMC Kabelbündelschläuchen benutzt. Sie bündeln die Kabel schnell und gleiten sanft und sicher durch den Schlauch. Zu jeder Schlauchgröße wird das passende Aufziehwerkzeug mitgeliefert.

Hauptmerkmale

- Bündelt Kabel schnell und mühelos
- Gleitet sanft und sicher durch den Schlauch
- Erleichtert das Einlegen der Kabel



Aufziehwerkzeug HAT: Erhältlich in 6 verschiedenen Größen.

TYP	Farbe	Inhalt	Art.-Nr.
HAT8	Blau (BU)	10 Stk.	161-60001
HAT16	Blau (BU)	10 Stk.	161-60002
HAT20	Blau (BU)	10 Stk.	161-60003
HAT25	Blau (BU)	10 Stk.	161-60004
HAT30	Blau (BU)	10 Stk.	161-60005
HAT40	Blau (BU)	5 Stk.	161-60006

Technische Änderungen vorbehalten.
Mindestbestimmungen (MOQ) können abweichend zum Verpackungsinhalt sein.





Spiralschlauch für Standardanwendungen

SBPE

SBPE Spiralschläuche eignen sich besonders für Anwendungen in der Kabelkonfektion sowie im Schaltschrank- und Anlagenbau.

Die 30 m Verpackung ist optimal für viele industrielle Anwendungen geeignet. Für kleinere Bedarfe sind die Spiralschläuche in den Größen 4, 6 und 9 zusätzlich in praktischen 5-m-Längen erhältlich.

Hauptmerkmale

- Für das Führen und Schützen von Kabeln und Leitungen
- Nachträglich montierbar
- Kabel können an jeder Stelle, in jede Richtung ausgeführt werden
- Vielzahl von Durchmessern und Farben

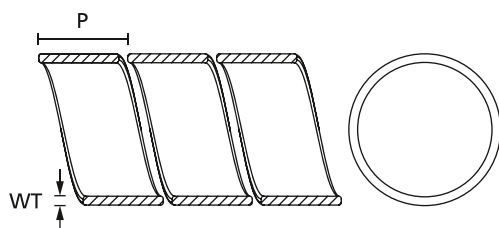

Spiralschlauch



Spiralschläuche SBPE.

MATERIAL	Polyethylen (PE)
Betriebstemperatur	-60 °C bis +80 °C, kurzfristig bis +120 °C
Brandschutzeigenschaften	UL94 HB



TYP	Nenn- maß Ø	Wanddicke (WT)	Wendelbreite (P)	Bündel Ø min.	Bündel Ø max.	Farbe	Rollen- länge	Art.-Nr.
SBPE1.5	1,5	0,8	6,0	1,6	8	Grau (GY)	30 m	161-41002
	1,5	0,8	6,0	1,6	8	Natur (NA)	30 m	161-41000
	1,5	0,8	6,0	1,6	8	Schwarz (BK)	30 m	161-41001
SBPE4	4	1,0	7,8	5	20	Grau (GY)	30 m	161-41102
	4	1,0	7,8	5	20	Natur (NA)	30 m	161-41100
	4	1,0	7,8	5	20	Schwarz (BK)	30 m	161-41101
SBPE6	6	1,2	10,0	7,5	40	Grau (GY)	30 m	161-41154
	6	1,2	10,0	7,5	40	Natur (NA)	30 m	161-41150
	6	1,2	10,0	7,5	40	Schwarz (BK)	30 m	161-41151
SBPE9	9	1,4	12,5	10	100	Grau (GY)	30 m	161-41202
	9	1,4	12,5	10	100	Natur (NA)	30 m	161-41200
	9	1,4	12,5	10	100	Schwarz (BK)	30 m	161-41201
SBPE16	16	1,6	16,0	20	150	Grau (GY)	30 m	161-41302
	16	1,6	16,0	20	150	Natur (NA)	30 m	161-41300
	16	1,6	16,0	20	150	Schwarz (BK)	30 m	161-41301

Alle Maße in mm. Technische Änderungen vorbehalten. Mindestbestellmengen (MOQ) können abweichend zum Verpackungsinhalt sein.

TYP	Nenn- maß Ø	Wanddicke (WT)	Wendelbreite (P)	Bündel Ø min.	Bündel Ø max.	Farbe	Rollen- länge	Art.-Nr.
SBPE4D	4	1,0	7,8	5	20	Grau (GY)	5 m	161-41105
	4	1,0	7,8	5	20	Natur (NA)	5 m	161-41103
	4	1,0	7,8	5	20	Schwarz (BK)	5 m	161-41104
SBPE6D	6	1,2	10,0	7,5	40	Grau (GY)	5 m	161-41155
	6	1,2	10,0	7,5	40	Natur (NA)	5 m	161-41152
	6	1,2	10,0	7,5	40	Schwarz (BK)	5 m	161-41153
SBPE9D	9	1,4	12,5	10	100	Grau (GY)	5 m	161-41205
	9	1,4	12,5	10	100	Natur (NA)	5 m	161-41203
	9	1,4	12,5	10	100	Schwarz (BK)	5 m	161-41204

Alle Maße in mm. Technische Änderungen vorbehalten. Mindestbestellmengen (MOQ) können abweichend zum Verpackungsinhalt sein.



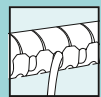

Spiralschlauch für höhere Brandschutzanforderungen

SBPEFR

Anwendung finden SBPEFR Spiralschläuche vorwiegend in Bereichen mit erhöhten Brandschutzanforderungen, wie zum Beispiel im Automobilbereich und in der Elektroindustrie.

Hauptmerkmale

- Für das Führen und Schützen von Kabeln und Leitungen
- Selbstverlöschend nach UL94 V2
- Nachträglich montierbar
- Kabel können an jeder Stelle, in jede Richtung ausgeführt werden
- Vielzahl von Durchmessern und Farben



Spiralschlauch SBPEFR ist in mehreren Größen in Schwarz und Weiß erhältlich.

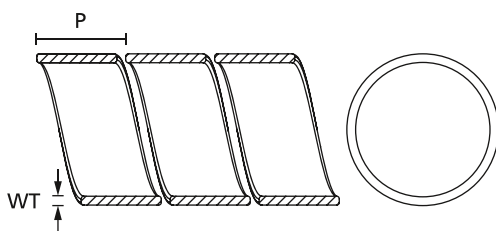

Spiralschlauch

MATERIAL	Polyethylen (PE-FR), flammhemmend
Betriebstemperatur	-60 °C bis +80 °C, kurzfristig bis +120 °C
Brandschutzeigenschaften	UL94 V2, FMVSS 302 Typ B



TYP	Nennmaß Ø	Wanddicke (WT)	Wendelbreite (P)	Bündel Ø min.	Bündel Ø max.	Farbe	Rollenlänge	Art.-Nr.
SBPEFR1.5	1,5	0,8	6,0	1,6	8	Schwarz (BK)	30 m	161-43001
	1,5	0,8	6,0	1,6	8	Weiß (WH)	30 m	161-43000
SBPEFR4	4	1,0	7,8	5	20	Schwarz (BK)	30 m	161-43101
	4	1,0	7,8	5	20	Weiß (WH)	30 m	161-43100
SBPEFR9	9	1,4	12,5	10	100	Schwarz (BK)	30 m	161-43201
	9	1,4	12,5	10	100	Weiß (WH)	30 m	161-43200
SBPEFR16	16	1,6	16,0	20	150	Schwarz (BK)	30 m	161-43301
	16	1,6	16,0	20	150	Weiß (WH)	30 m	161-43300

Alle Maße in mm. Technische Änderungen vorbehalten.
Mindestbestimmungen (MOQ) können abweichend zum Verpackungsinhalt sein.



Artikel in persönliche Merkliste legen!

www.HT.click/9-343





Spiralschlauch für verbesserten Abriebschutz

SBPA

Eingesetzt werden SBPA Spiralschläuche vorwiegend im Automobilbereich und in der Kabelkonfektion.

Hauptmerkmale

- Für das Führen und Schützen von Kabeln und Leitungen
- Sehr guter Abriebschutz
- Nachträglich montierbar
- Kabel können an jeder Stelle, in jede Richtung ausgeführt werden
- Vielzahl von Durchmessern



SPBA Spiralschläuche bieten optimale Abriebfestigkeit.

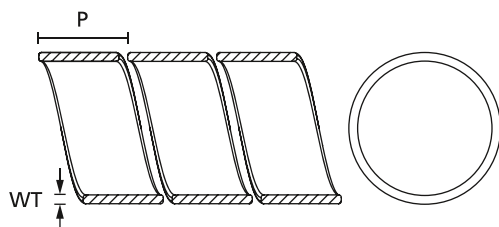

Spiralschlauch

MATERIAL	Polyamid 6 (PA6)
Betriebstemperatur	-60 °C bis +95 °C
Brandschutzeigenschaften	UL94 HB



TYP	Nennmaß Ø	Wanddicke (WT)	Wendelbreite (P)	Bündel Ø min.	Bündel Ø max.	Farbe	Rollenlänge	Art.-Nr.
SBPA1.5	1,5	0,4	6,0	1,6	8	Natur (NA)	30 m	161-42000
SBPA4	4	0,6	7,8	5	20	Natur (NA)	30 m	161-42100
SBPA6	6	0,8	10,0	7,5	40	Natur (NA)	30 m	161-42150
SBPA9	9	1,0	12,5	10	100	Natur (NA)	30 m	161-42200
SBPA16	16	1,2	16,0	20	150	Natur (NA)	30 m	161-42300

Alle Maße in mm. Technische Änderungen vorbehalten.
Mindestbestimmungen (MOQ) können abweichend zum Verpackungsinhalt sein.





Spiralschlauch mit UL94 V0-Klassifizierung

SBPAV0

Der Einsatz von SBPAV0 Spiralschläuchen eignet sich vor allem für anspruchsvolle Anwendungen, bei denen die Brandschutzklasse UL94 V0 gefordert wird, wie im Schienenfahrzeugbau, in der Luftfahrtindustrie und beim Bau von öffentlichen Gebäuden.

Hauptmerkmale

- Für das Führen und Schützen von Kabeln und Leitungen
- Selbstverlöschend nach UL94 V0
- Nachträglich montierbar
- Kabel können an jeder Stelle, in jede Richtung ausgeführt werden
- Vielzahl von Durchmessern

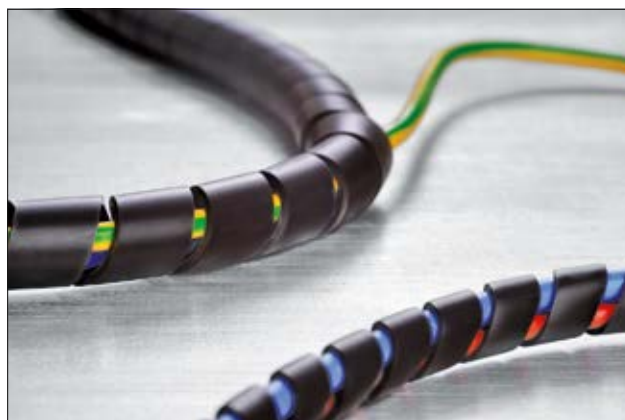

SBPAV0 Spiralschläuche.

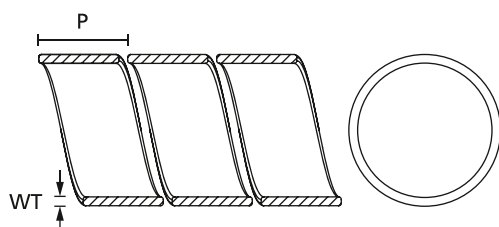

Spiralschlauch

MATERIAL	Polyamid 6 V0 (PA6V0)
Betriebstemperatur	-60 °C bis +95 °C, kurzfristig bis +130 °C
Brandschutzeigenschaften	UL94 V0



TYP	Nennmaß Ø	Wanddicke (WT)	Wendelbreite (P)	Bündel Ø min.	Bündel Ø max.	Farbe	Rollenlänge	Art.-Nr.
SBPAV01.5	1,5	0,4	6,0	1,6	8	Schwarz (BK)	30 m	161-44000
SBPAV04	4	0,6	7,8	5	20	Schwarz (BK)	30 m	161-44100
SBPAV06	6	0,8	10,0	7,5	40,0	Schwarz (BK)	30 m	161-44150
SBPAV09	9	1,0	12,5	10	100	Schwarz (BK)	30 m	161-44200
SBPAV016	16	1,2	16,0	20	150	Schwarz (BK)	30 m	161-44300

Alle Maße in mm. Technische Änderungen vorbehalten.
Mindestbestimmungen (MOQ) können abweichend zum Verpackungsinhalt sein.

EN 45545-2

Produktspezifische Zulassungen und Normen finden Sie im Anhang.



Artikel in persönliche Merkliste legen!

www.HT.click/9-345





PTFE-Spiralschlauch für höchsten Schutz

SBPTFE

Überall dort, wo sehr hohe Anforderungen an Temperatur- und chemische Beständigkeiten gestellt werden, kommt der SBPTFE Spiralschlauch zum Einsatz.

Hauptmerkmale

- Für das Führen und Schützen von Kabeln und Leitungen
- Sehr gute Beständigkeit gegen hohe Temperaturen und Chemikalien
- Selbstverlöschend nach UL94 V0
- Nachträglich montierbar
- Kabel können an jeder Stelle, in jede Richtung ausgeführt werden
- Vielzahl von Durchmessern



Spiralschlauch SBPTFE - optimal für extreme Anforderungen.

MATERIAL	Polytetrafluorethylen (PTFE)
Betriebstemperatur	-60 °C bis +260 °C, kurzfristig bis +350 °C
Brandschutzzeigenschaften	UL94 V0

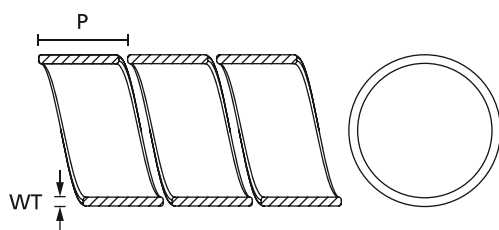

Spiralschlauch

TYP	Nenn- maß Ø	Wanddicke (WT)	Wendelbreite (P)	Bündel Ø min.	Bündel Ø max.	Farbe	Rollen- länge	Art.-Nr.
SBPTFE1.5	1,5	0,5	6,0	1,6	8	Natur (NA)	5 m	161-45000
SBPTFE4	4	0,7	7,8	5	20	Natur (NA)	5 m	161-45100
SBPTFE9	9	1,0	12,5	10	100	Natur (NA)	5 m	161-45200

Alle Maße in mm. Technische Änderungen vorbehalten.
Mindestbestellungen (MOQ) können abweichend zum Verpackungsinhalt sein.



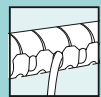

Metallhaltige Spiralschläuche

SBPEMC

SBPEMC Spiralschläuche eignen sich hervorragend für Anwendungen in der Lebensmittelverarbeitung.

Hauptmerkmale

- Hoher Metallanteil für ein zuverlässiges Auffinden mit Standard-Detektoren
- Korrosionsbeständig
- Blaue Farbe für eine bessere Sichtbarkeit
- Die ideale Lösung für die Bündelung und den Schutz von Kabeln und Leitungen
- Hoch flexibel
- Kann nachträglich montiert werden
- Ausführen von Kabeln über die gesamte Länge möglich



Detektierbare, metallhaltige Spiralschläuche schützen Kabel an Lebensmittelverarbeitungsmaschinen.

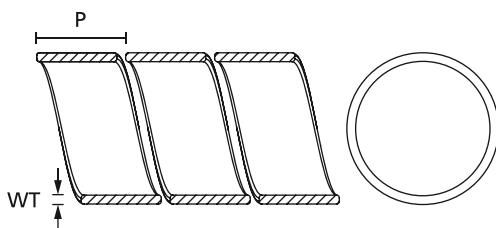

Spiralschlauch

MATERIAL	Polyethylen (PE), Edelstahl, rostfrei (SS)
Betriebstemperatur	-60 °C bis +80 °C, kurzfristig bis +120 °C
Brandschutzigenschaften	UL94 HB



Unterstützt Qualitätsprozesse in der Lebensmittelverarbeitung wie zum Beispiel HACCP.

TYP	Nennmaß Ø	Wanddicke (WT)	Wendelbreite (P)	Bündel Ø min.	Bündel Ø max.	Farbe	Rollenlänge	Art.-Nr.
SBPEMC1.5	1,5	0,8	6,0	1,6	8	Blau (BU)	30 m	161-46000
SBPEMC4	4	1,0	7,8	5	20	Blau (BU)	30 m	161-46100
SBPEMC9	9	1,4	12,5	10	100	Blau (BU)	30 m	161-46200
SBPEMC16	16	1,6	16,0	20	150	Blau (BU)	30 m	161-46300

Alle Maße in mm. Technische Änderungen vorbehalten.
Mindestbestimmungen (MOQ) können abweichend zum Verpackungsinhalt sein.



Artikel in persönliche Merkliste legen!

www.HT.click/9-347





Robuste Spiralschläuche mit hoher Ölbeständigkeit

SBPPHDR

SBPPHDR Spiralschläuche sind besonders für den Einsatz in Bereichen geeignet, bei denen neben einer hohen Abriebfestigkeit ein großer Leitungsdurchmesser verlangt wird. Daher finden die SBPPHDR Spiralschläuche Anwendung in Baumaschinen, Nutzfahrzeugen, im Anlagenbau oder bei Anwendungen in der petrochemischen Industrie.

Hauptmerkmale

- Dickwandig und sehr robust
- Ausgezeichneter Schutz vor mechanischer Beanspruchung
- Sehr hohe Abriebfestigkeit
- Sehr gute Beständigkeit gegen Öle
- Erhältlich in Durchmessern bis 50 mm
- Ideal für größere Kabelbündel



Spiralschlauch SBPPHDR.

MATERIAL	Polypropylen (PP)
Betriebstemperatur	-30 °C bis +100 °C
Brandschutzeigenschaften	UL94 HB

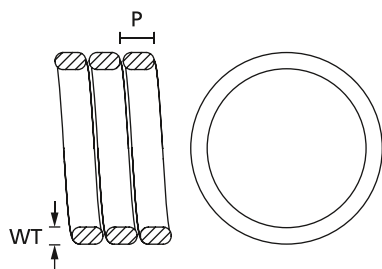

Spiralschlauch

TYP	Nennmaß Ø	Wanddicke (WT)	Wendelbreite (P)	Bündel Ø min.	Bündel Ø max.	Farbe	Länge (L)	Art.-Nr.
SBPPHDR10	10	2,0	5,0	10	14	Schwarz (BK)	1,0 m	162-30000
SBPPHDR15	15	2,5	5,0	15	20	Schwarz (BK)	1,0 m	162-30100
SBPPHDR20	20	2,5	5,5	20	25	Schwarz (BK)	1,0 m	162-30200
SBPPHDR25	25	2,5	6,0	25	30	Schwarz (BK)	1,0 m	162-30300
SBPPHDR30	30	3,5	6,5	30	37	Schwarz (BK)	1,0 m	162-30400
SBPPHDR35	35	3,5	6,5	35	42	Schwarz (BK)	1,0 m	162-30500
SBPPHDR40	40	4,0	7,0	40	48	Schwarz (BK)	1,0 m	162-30600
SBPPHDR50	50	4,5	8,0	50	59	Schwarz (BK)	1,0 m	162-30700

Alle Maße in mm. Technische Änderungen vorbehalten.
Mindestbestimmungen (MOQ) können abweichend zum Verpackungsinhalt sein.





Robuste Spiralschläuche mit hoher Ölbeständigkeit

SBPPHDF

Überall dort, wo neben einer hohen Abriebfestigkeit zusätzlich noch eine gute Führungsstabilität gefordert wird, empfiehlt sich die Anwendung von SBPPHDF Spiralschläuchen. In der Windenergie, im Anlagenbau und in der petrochemischen Industrie werden SBPPHDF Spiralschläuche häufig eingesetzt.

Hauptmerkmale

- Dickwandig und sehr robust
- Ausgezeichneter Schutz vor mechanischer Beanspruchung
- Sehr hohe Abriebfestigkeit
- Sehr gute Beständigkeit gegen Öle
- Erhältlich in Durchmessern bis 50 mm
- Ideal für größere Kabelbündel



Spiralschlauch SBPPHDF.

MATERIAL	Polypropylen (PP)
Betriebstemperatur	-30 °C bis +100 °C
Brandschutzeigenschaften	UL94 HB

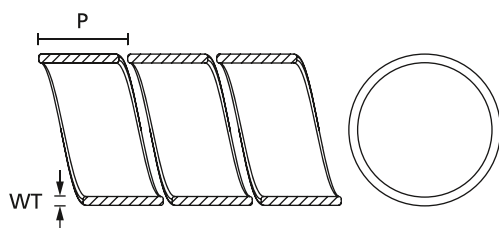

Spiralschlauch

TYP	Nennmaß Ø	Wanddicke (WT)	Wendelbreite (P)	Bündel Ø min.	Bündel Ø max.	Farbe	Länge (L)	Art.-Nr.
SBPPHDF10	10	1,5	10	10	13	Schwarz (BK)	1,0 m	162-31000
SBPPHDF15	15	1,5	13	15	18	Schwarz (BK)	1,0 m	162-31100
SBPPHDF20	20	1,5	18	20	23	Schwarz (BK)	1,0 m	162-31200
SBPPHDF25	25	2,0	19	25	29	Schwarz (BK)	1,0 m	162-31300
SBPPHDF30	30	2,0	20	30	34	Schwarz (BK)	1,0 m	162-31400
SBPPHDF35	35	2,0	20	35	39	Schwarz (BK)	1,0 m	162-31500
SBPPHDF40	40	2,5	20	40	45	Schwarz (BK)	1,0 m	162-31600
SBPPHDF50	50	3,0	22	50	56	Schwarz (BK)	1,0 m	162-31700

Alle Maße in mm. Technische Änderungen vorbehalten.
Mindestbestimmungen (MOQ) können abweichend zum Verpackungsinhalt sein.



Artikel in persönliche Merkliste legen!

www.HT.click/9-349





Standard-Geflechtschlauch

Helagaine HEGP

Anwendung finden die flexiblen Helagaine HEGP Geflechtschläuche im Automobilbereich, Maschinenbau sowie in Schaltschränken und bei elektrischen Geräten für den Abriebsschutz. Die offene Struktur vermeidet Temperaturstau. Helagaine HEGP erfüllt die Anforderungen von EN 45545-2 und ist daher für den Einsatz im Schienenfahrzeugbau sehr gut geeignet.

Hauptmerkmale

- Hergestellt aus robustem Polyester
- Hoch flexibel
- Gute Abriebfestigkeit
- Sehr hohe Oberflächenabdeckung
- 13 Größen für Durchmesser von 1-66 mm für einen optimalen Halt



Helagaine Geflechtschläuche HEGP.

MATERIAL	Polyester (PET)
Betriebstemperatur	-50 °C bis +150 °C
Schmelzpunkt	+250 °C
Brandschutzeigenschaften	UL94 V2, FMVSS 302



TYP	Bündel Ø min.	Bündel Ø max.	Farbe	Rollenlänge	Werkzeuge	Art.-Nr.
HEGP03	1	5	Schwarz (BK)	200 m	45	170-10300
HEGP04	2	7	Schwarz (BK)	200 m	45	170-10400
HEGP05	3	9	Schwarz (BK)	200 m	45	170-10500
HEGP06	4	11	Schwarz (BK)	100 m	45	170-10600
HEGP08	5	12	Schwarz (BK)	100 m	45	170-10800
HEGP10	7	15	Schwarz (BK)	100 m	45	170-11000
HEGP12	8	17	Schwarz (BK)	100 m	45	170-11200
HEGP15	10	20	Schwarz (BK)	100 m	45	170-11500
HEGP20	14	26	Schwarz (BK)	50 m	45	170-12000
HEGP25	18	34	Schwarz (BK)	50 m	45	170-12500
HEGP30	20	40	Schwarz (BK)	50 m	45	170-13000
HEGP40	30	50	Schwarz (BK)	50 m	45	170-14000
HEGP50	40	66	Schwarz (BK)	50 m	45	170-15000

Alle Maße in mm. Technische Änderungen vorbehalten.

Auf Anfrage auch in Grau erhältlich. Abschnitte in Ihrer Wunschlänge lieferbar. Mindestbestellmengen (MOQ) können abweichend zum Verpackungsinhalt sein.

Empfohlene Werkzeuge	
	45 HSG0
	568

Nähere Beschreibungen der Werkzeuge finden Sie im Kapitel Verarbeitungswerkzeuge.

EN 45545-2

ECE R-118

Produktspezifische Zulassungen und Normen finden Sie im Anhang.



Artikel in persönliche Merkliste legen!

www.HT.click/9-350





Standard-Geflechtschlauch, hohe Aufweirate

Helagaine HEGPX

Helagaine HEGPX wird überall dort angewendet, wo eine höhere Dehnungsrate gefordert ist. Besonders geeignet ist HEGPX für den Einsatz im Automobilbereich, im Schienenfahrzeugbau, im Schaltschrankbau und in kleineren Elektrogeräten.

Hauptmerkmale

- Hergestellt aus stabilem Polyester
- Hoch flexibel
- Hohe Aufweirate
- Leicht aufzuziehen über unregelmäßige Formen
- Gute Abriebfestigkeit
- 6 Größen für die Durchmesser von 3-70 mm für eine optimale Passform



HEGPX Geflechtschlauch.

MATERIAL	Polyester (PET)
Betriebstemperatur	-50 °C bis +150 °C
Schmelzpunkt	+250 °C
Brandschutzeigenschaften	UL94 V2, FMVSS 302



TYP	Bündel Ø min.	Bündel Ø max.	Farbe	Rollenlänge	Werkzeuge	Art.-Nr.
HEGPX06	3	9	Schwarz (BK)	200 m	45	170-00060
HEGPX09	5	16	Schwarz (BK)	100 m	45	170-00090
HEGPX12	6	19	Schwarz (BK)	100 m	45	170-00120
HEGPX20	12	32	Schwarz (BK)	100 m	45	170-00200
HEGPX30	19	45	Schwarz (BK)	50 m	45	170-00300
HEGPX40	32	70	Schwarz (BK)	50 m	45	170-00400

Alle Maße in mm. Technische Änderungen vorbehalten.

Auf Anfrage auch in Grau erhältlich. Abschnitte in Ihrer Wunschlänge lieferbar. Mindestbestellmengen (MOQ) können abweichend zum Verpackungsinhalt sein.

Empfohlene Werkzeuge	
	45 HSG0
	568

Nähere Beschreibungen der Werkzeuge finden Sie im Kapitel Verarbeitungswerkzeuge.

EN 45545-2



Produktspezifische Zulassungen und Normen finden Sie im Anhang.



Artikel in persönliche Merkliste legen!

www.HT.click/9-351





Standard-Geflechtschlauch mit UL94 V0-Klassifizierung

Helagain HEGPV0

Helagain HEGPV0 Geflechtschläuche werden vor allem in Bereichen eingesetzt, die erhöhte Anforderungen an den Brandschutz stellen, wie Schienenfahrzeugbau, Maschinenbau, Elektronik und Robotik.

Hauptmerkmale

- Hergestellt aus stabilem Polyester
- Selbstverlöschend nach UL94 V0 für einen verbesserten Brandschutz
- Sehr flexibel
- Hohe Abriebfestigkeit
- Hohe Oberflächenabdeckung



Helagain HEGPV0 Geflechtschläuche.

MATERIAL	Polyester (PBT)
Betriebstemperatur	-50 °C bis +150 °C
Schmelzpunkt	+225 °C
Brandschutzeigenschaften	UL94 V0, FMVSS 302



TYP	Bündel Ø min.	Bündel Ø max.	Farbe	Rollenlänge	Werkzeuge	Art.-Nr.
HEGPV004	3	7	Schwarz mit weißen Fäden (BKIDWH)	100 m	45	170-30400
HEGPV006	5	11	Schwarz mit weißen Fäden (BKIDWH)	100 m	45	170-30600
HEGPV008	7	13	Schwarz mit weißen Fäden (BKIDWH)	100 m	45	170-30800
HEGPV012	11	17	Schwarz mit weißen Fäden (BKIDWH)	50 m	45	170-31200
HEGPV015	13	20	Schwarz mit weißen Fäden (BKIDWH)	50 m	45	170-31500
HEGPV020	18	25	Schwarz mit weißen Fäden (BKIDWH)	50 m	45	170-32000
HEGPV030	27	40	Schwarz mit weißen Fäden (BKIDWH)	50 m	45	170-33000
HEGPV040	35	50	Schwarz mit weißen Fäden (BKIDWH)	50 m	45	170-34000
HEGPV050	45	60	Schwarz mit weißen Fäden (BKIDWH)	50 m	45	170-35000

Alle Maße in mm. Technische Änderungen vorbehalten.

Auf Anfrage auch in Grau erhältlich. Abschnitte in Ihrer Wunschlänge lieferbar. Mindestbestellmengen (MOQ) können abweichend zum Verpackungsinhalt sein.

Empfohlene Werkzeuge	
	45 HSG0
	568

Nähere Beschreibungen der Werkzeuge finden Sie im Kapitel Verarbeitungswerkzeuge.



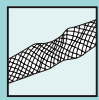

Standard-Geflechtschlauch mit UL94 V0-Klassifizierung, hohe Aufweirrate

Helagaine HEGPV0X

HEGPV0X Geflechtschläuche werden vor allem in der Automobilindustrie, im Maschinenbau sowie in der Robotik und Elektronik eingesetzt.

Hauptmerkmale

- Hergestellt aus stabilem Polyester
- Selbstverlöschend nach UL94 V0 für einen verbesserten Brandschutz
- Sehr flexibel
- Hohe Aufweirrate
- Leicht aufzuziehen über unregelmäßige Formen
- Gute Abriebfestigkeit

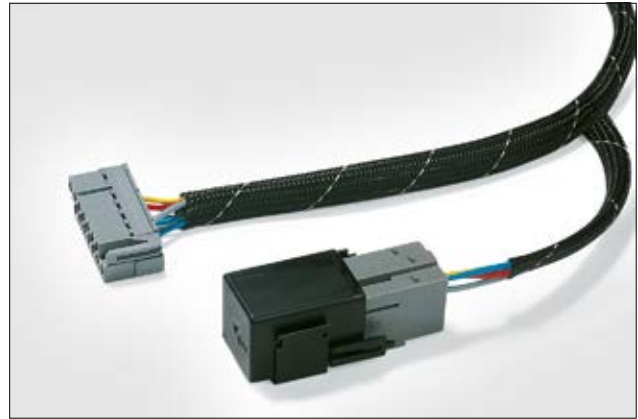

Helagaine HEGPV0X Geflechtschläuche.

MATERIAL	Polyester (PBT)
Betriebstemperatur	-70 °C bis +125 °C
Schmelzpunkt	+225 °C
Brandschutzeigenschaften	UL94 V0, FMVSS 302



TYP	Bündel Ø min.	Bündel Ø max.	Farbe	Rollenlänge	Werkzeuge	Art.-Nr.
HEGPV0X03	2	6	Schwarz mit weißen Fäden (BKIDWH)	200 m	45	170-50030
HEGPV0X06	3	10	Schwarz mit weißen Fäden (BKIDWH)	200 m	45	170-50060
HEGPV0X09	5	16	Schwarz mit weißen Fäden (BKIDWH)	100 m	45	170-50090
HEGPV0X12	6	19	Schwarz mit weißen Fäden (BKIDWH)	100 m	45	170-50120
HEGPV0X20	12	32	Schwarz mit weißen Fäden (BKIDWH)	100 m	45	170-50200
HEGPV0X30	19	45	Schwarz mit weißen Fäden (BKIDWH)	50 m	45	170-50300
HEGPV0X40	32	70	Schwarz mit weißen Fäden (BKIDWH)	50 m	45	170-50400
HEGPV0X50	38	76	Schwarz mit weißen Fäden (BKIDWH)	50 m	45	170-50500

Alle Maße in mm. Technische Änderungen vorbehalten.

Auf Anfrage auch in Grau erhältlich. Abschnitte in Ihrer Wunschlänge lieferbar. Mindestbestellmengen (MOQ) können abweichend zum Verpackungsinhalt sein.

Empfohlene Werkzeuge	
	45 HSG0
	568

Nähere Beschreibungen der Werkzeuge finden Sie im Kapitel Verarbeitungswerkzeuge.



Produktspezifische Zulassungen und Normen finden Sie im Anhang.



Artikel in persönliche Merkliste legen!

www.HT.click/9-353



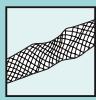

Geflechtschlauch für hervorragende Abriebfestigkeit

Helagaine HEGPA66

Helagaine HEGPA66 ist besonders geeignet für den Fahrzeug- und Anlagenbau.

Hauptmerkmale

- Hergestellt aus hochbelastbarem Polyamid-Garn
- Hervorragende Abriebfestigkeit
- Hoch flexibel
- Leicht aufzuziehen über unregelmäßige Formen
- Vereinfacht die Anwendung durch Aufweitung
- Sehr gute Oberflächenabdeckung



Helagaine HEGPA66 Geflechtschläuche aus Polyamid 6.6 bieten eine hervorragende Abriebfestigkeit.

MATERIAL	Polyamid 6.6 (PA66)
Betriebstemperatur	-60 °C bis +150 °C
Schmelzpunkt	+255 °C
Brandschutzeigenschaften	UL94 V2, FMVSS 302



TYP	Bündel Ø min.	Bündel Ø max.	Farbe	Rollenlänge	Werkzeuge	Art.-Nr.
HEGPA6604	3	6	Schwarz (BK)	200 m	45	170-40400
HEGPA6606	4	8	Schwarz (BK)	100 m	45	170-40600
HEGPA6608	5	10	Schwarz (BK)	100 m	45	170-40800
HEGPA6610	7	12	Schwarz (BK)	100 m	45	170-41000
HEGPA6612	8	14	Schwarz (BK)	100 m	45	170-41200
HEGPA6616	12	18	Schwarz (BK)	50 m	45	170-41600
HEGPA6620	15	23	Schwarz (BK)	50 m	45	170-42000
HEGPA6625	18	28	Schwarz (BK)	50 m	45	170-42500
HEGPA6630	25	32	Schwarz (BK)	50 m	45	170-43000
HEGPA6640	30	44	Schwarz (BK)	50 m	45	170-44000
HEGPA6650	40	55	Schwarz (BK)	50 m	45	170-45000
HEGPA6660	50	65	Schwarz (BK)	50 m	45	170-46000

Alle Maße in mm. Technische Änderungen vorbehalten.

Auf Anfrage auch in Grau erhältlich. Abschnitte in Ihrer Wunschlänge lieferbar. Mindestbestellmengen (MOQ) können abweichend zum Verpackungsinhalt sein.

Empfohlene Werkzeuge	
	45 HSG0
	568

Nähere Beschreibungen der Werkzeuge finden Sie im Kapitel Verarbeitungswerkzeuge.

EN 45545-2

ECE R-118

Produktspezifische Zulassungen und Normen finden Sie im Anhang.



Artikel in persönliche Merkliste legen!

www.HT.click/9-354





Geflechtschlauch mit geringem Gewicht

Helagain HEGPL

Helagain HEGPL wird vor allem in der Automobilindustrie im Fahrzeuginnenraum, Motorraum, im Unterbodenbereich und in der Karosserie verwendet.

Hauptmerkmale

- Hergestellt aus robustem Polyester
- Leicht aufzuziehen über unregelmäßige Formen
- Hoch flexibel
- Gute Abriebfestigkeit



Helagain HEGPL.

MATERIAL	Polyester (PET)
Betriebstemperatur	-50 °C bis +150 °C
Schmelzpunkt	+250 °C
Brandschutzeigenschaften	UL94 V2, FMVSS 302 Typ B



TYP	Bündel Ø min.	Bündel Ø max.	Farbe	Rollenlänge	Werkzeuge	Art.-Nr.
HEGPL03	3	8	Schwarz (BK)	1.000 m	45	170-80503
HEGPL06	5	12	Schwarz (BK)	400 m	45	170-80506
HEGPL12	8	21	Schwarz (BK)	300 m	45	170-80512
HEGPL20	12	30	Schwarz (BK)	300 m	45	170-80520
HEGPL30	18	55	Schwarz (BK)	200 m	45	170-80530
HEGPL40	24	66	Schwarz (BK)	150 m	45	170-80540
HEGPL50	30	82	Schwarz (BK)	150 m	45	170-80550

Alle Maße in mm. Technische Änderungen vorbehalten.

Auf Anfrage auch in Grau erhältlich. Abschnitte in Ihrer Wunschlänge lieferbar. Mindestbestellmengen (MOQ) können abweichend zum Verpackungsinhalt sein.

Empfohlene Werkzeuge	
	45 HSG0
	568

Nähere Beschreibungen der Werkzeuge finden Sie im Kapitel Verarbeitungswerkzeuge.



Artikel in persönliche Merkliste legen!

www.HT.click/9-355





Standard-Geflechtschlauch in Spenderboxen

Helagaine HLB

Die praktische Spenderbox und das übersichtliche Sortiment mit seinen großen Anwendungsmöglichkeiten machen Helagaine HLB zum idealen Partner sowohl im Profibereich als auch zu Hause. So lassen sich z. B. Leitungen von Hi-Fi- Anlagen, Präsentations-Equipment oder Kabelstränge von Industrieanlagen bündeln. Neben einer sauberen Optik werden die Leitungen durch Helagaine HLB auch vor Abrieb geschützt.

Hauptmerkmale

- Praktische, platzsparende 10 m-Spenderbox
- Aufweirrate 3x
- Bündeldurchmesser von 5 mm bis 54 mm
- Drei Größen für eine Vielzahl von Anwendungen
- Problemloses Herausziehen des Schlauches



Helagaine HLB - die Aufweirrate 3:1 macht es möglich: Nur 3 Größen in der handlichen Spenderbox für fast alle gängigen Durchmesser.

MATERIAL	Polyester (PET)
Betriebstemperatur	-50 °C bis +150 °C, kurzfristig bis +220 °C
Schmelzpunkt	+250 °C
Brandschutzeigenschaften	UL94 V2



TYP	Ø (D)	Bündel Ø min.	Bündel Ø max.	Farbe	Rollenlänge	Werkzeuge	Art.-Nr.
HLB15	15	5	21	Schwarz (BK)	10 m	45	170-80150
HLB25	25	10	30	Schwarz (BK)	10 m	45	170-80250
HLB35	35	18	54	Schwarz (BK)	10 m	45	170-80350

Alle Maße in mm. Technische Änderungen vorbehalten.

Empfohlene Werkzeuge	
	45 HSG0
	568

Nähere Beschreibungen der Werkzeuge finden Sie im Kapitel Verarbeitungswerkzeuge.





Geflechtschlauch aus Meta-Aramid

Helagaine HEGMAN

Helagaine HEGMAN bietet ausgezeichneten mechanischen Schutz für Anwendungen mit hohen Temperatur- und Brandschutzanforderungen, insbesondere in der Luft- und Raumfahrt, Militärtechnik, Schienenfahrzeugbau und Schiffbau.

Hauptmerkmale

- Hergestellt aus nicht-entflammarem Meta-Aramid
- Extrem flexibel
- Hohe Dehnbarkeit für eine einfache Montage über längere Strecken
- Optimaler mechanischer Schutz für Kabelsätze
- Standhaft in harten Umgebungen
- Sehr guter Schutz gegen Abrieb, Flammen und hohe Temperaturen
- Sehr beständig gegen Strahleneinwirkung, Flüssigkeiten und weitere extremen Umweltbedingungen



Helagaine HEGMAN.

MATERIAL	Polyaramid Polymetaphenylenisophthalamid (PMPI)
Betriebstemperatur	-60 °C bis +240 °C
Schmelzpunkt	schmilzt nicht / Carbonisierung über +370 °C
Brandschutzeigenschaften	UL94 V0 (Rohmaterial) , UL224 VW-1



TYP	Bündel Ø min.	Bündel Ø max.	Farbe	Rollen- länge	Art.-Nr.
HEGMAN-02	1	2	Grün (GN)	100 m	170-02100
HEGMAN-04	2	4	Grün (GN)	100 m	170-02101
HEGMAN-06	4	8	Grün (GN)	100 m	170-02102
HEGMAN-08	6	12	Grün (GN)	50 m	170-02103
HEGMAN-10	8	16	Grün (GN)	50 m	170-02104
HEGMAN-15	10	20	Grün (GN)	50 m	170-02105
HEGMAN-20	12	24	Grün (GN)	50 m	170-02106
HEGMAN-25	15	30	Grün (GN)	50 m	170-02107
HEGMAN-30	20	40	Grün (GN)	50 m	170-02108

Alle Maße in mm. Technische Änderungen vorbehalten.

Abschnitte in Ihrer Wunschlänge lieferbar. NOMEX® ist ein eingetragenes Warenzeichen der Firma DuPont. Mindestbestellmengen (MOQ) können abweichend zum Verpackungsinhalt sein.



Artikel in persönliche Merkliste legen!

www.HT.click/9-357



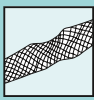

Geflechtschlauch aus Meta-Aramid, öl- und wasserabweisend

Helagain HEGMANWO

Helagain HEGMANWO ist besonders beständig gegen Öl und Wasser und wurde speziell für Bereiche entwickelt, bei denen mechanischer Schutz bei hohen Temperaturen gefordert wird, wie beispielsweise Luft- und Raumfahrt, Militärtechnik, Schienenfahrzeugbau und Schiffbau.

Hauptmerkmale

- Hergestellt aus nicht-entflammarem Meta-Aramid
- Wasser- und Ölbeständig
- Extrem flexibel
- Hohe Dehnbarkeit für eine einfache Montage über längere Strecken
- Optimaler mechanischer Schutz für Kabelsätze
- Standhaft in harten Umgebungen
- Sehr guter Schutz gegen Abrieb, Flammen und hohe Temperaturen
- Sehr beständig gegen Strahleneinwirkung, Flüssigkeiten, Mikroben und weitere extremen Umweltbedingungen
- Sehr resistent gegen Säuren und Laugen



Helagain HEGMANWO.

MATERIAL	Polyamid Polymetaphenylenisophthalamid (PMPI)
Betriebstemperatur	-60 °C bis +240 °C
Schmelzpunkt	schmilzt nicht / Carbonisierung über +370 °C
Brandschutzigenschaften	UL94 V0 (Rohmaterial) , UL224 VW-1



TYP	Bündel Ø min.	Bündel Ø max.	Farbe	Rollen- länge	Art.-Nr.
HEGMANWO-02	1	2	Grün (GN)	100 m	170-02000
HEGMANWO-04	2	4	Grün (GN)	100 m	170-02001
HEGMANWO-06	4	8	Grün (GN)	100 m	170-02002
HEGMANWO-08	6	12	Grün (GN)	50 m	170-02003
HEGMANWO-10	8	16	Grün (GN)	50 m	170-02004
HEGMANWO-15	10	20	Grün (GN)	50 m	170-02005
HEGMANWO-20	12	24	Grün (GN)	50 m	170-02006
HEGMANWO-25	15	30	Grün (GN)	50 m	170-02007
HEGMANWO-30	20	40	Grün (GN)	50 m	170-02008

Alle Maße in mm. Technische Änderungen vorbehalten.

Abschnitte in Ihrer Wunschlänge lieferbar. NOMEX® ist ein eingetragenes Warenzeichen der Firma DuPont. Mindestbestellmengen (MOQ) können abweichend zum Verpackungsinhalt sein.





Selbstschließender Gewebeschutzschlauch

Helagaine Twist-In

Helagaine Twist-In findet Verwendung bei der Fertigung von industriellen Maschinen, Elektronik, Elektrotechnik sowie in der Automobilindustrie. Twist-In ist verfügbar in den praktischen 2- und 5-m Längen und ist der perfekte Kabelschutz z. B. an PC-, TV- und HIFI-Geräten.

Hauptmerkmale

- Selbstschließender Schutzschlauch aus Polyester
- Sehr guter Schutz gegen Abrieb
- Ideal für die nachträgliche Installation
- Leichtes, einfaches Anbringen und Entfernen
- Jederzeit zugänglich für Wartung, Reparatur und Inspektion
- Weniger Durchmesser für einen breiten Anwendungsbereich



Mit Helagaine Twist-In bleiben Kabelbündel leicht zugänglich für Wartung, Reparatur und Inspektion.



www.HellermannTyton.de/Twist-In-cat22

MATERIAL	Polyester (PET)
Betriebstemperatur	-50 °C bis +125 °C
Schmelzpunkt	+255 °C
Brandschutzigenschaften	selbstverlöschend, FMVSS 302



TYP	Bündel Ø min.	Bündel Ø max.	Farbe	Rollenlänge	Werkzeuge	Art.-Nr.
Twist-In 05	4	5	Schwarz (BK)	150 m	45	170-01000
Twist-In 08	5	8	Schwarz (BK)	100 m	45	170-01001
Twist-In 13	10	13	Schwarz (BK)	50 m	45	170-01002
Twist-In 19	16	19	Schwarz (BK)	25 m	45	170-01004
Twist-In 25	19	25	Schwarz (BK)	25 m	45	170-01005
Twist-In 29	25	29	Schwarz (BK)	15 m	45	170-01006
Twist-In 32	29	32	Schwarz (BK)	15 m	45	170-01007
Twist-In 38	32	38	Schwarz (BK)	15 m	45	170-01008
Twist-In 50	38	50	Schwarz (BK)	15 m	45	170-01010

Alle Maße in mm. Technische Änderungen vorbehalten. Mindestbestellmengen (MOQ) können abweichend zum Verpackungsinhalt sein.

TYP	Bündel Ø min.	Bündel Ø max.	Farbe	Rollenlänge	Werkzeuge	Art.-Nr.
Twist-In 05	4	5	Schwarz (BK)	5 m	45	170-01011
Twist-In 08	5	8	Schwarz (BK)	5 m	45	170-01012
Twist-In 13	10	13	Schwarz (BK)	5 m	45	170-01013
Twist-In 19	16	19	Schwarz (BK)	2 m	45	170-01014
Twist-In 25	19	25	Schwarz (BK)	2 m	45	170-01015
Twist-In 29	25	29	Schwarz (BK)	2 m	45	170-01016
Twist-In 32	29	32	Schwarz (BK)	2 m	45	170-01017
Twist-In 38	32	38	Schwarz (BK)	2 m	45	170-01018

Alle Maße in mm. Technische Änderungen vorbehalten. Mindestbestellmengen (MOQ) können abweichend zum Verpackungsinhalt sein.



Produktspezifische Zulassungen und Normen finden Sie im Anhang.



Artikel in persönliche Merkliste legen!

www.HT.click/9-359





Selbstschließender, flammhemmender Gewebeschutzschlauch

Helagain Twist-In-FR

Helagain Twist-In-FR eignet sich vor allem für Bereiche, in denen hohe Anforderungen an den Brandschutz gestellt werden, wie zum Beispiel Schienenfahrzeugbau, Luftfahrt und Schiffbau.

Hauptmerkmale

- Selbstschließender Schutzschlauch aus Polyester
- Sehr guter Schutz gegen Abrieb
- Ideal für die nachträgliche Installation
- Leichtes, einfaches anbringen und entfernen
- Jederzeit zugänglich für Wartung, Reparatur und Inspektion
- Wenige Durchmesser für einen breiten Anwendungsbereich

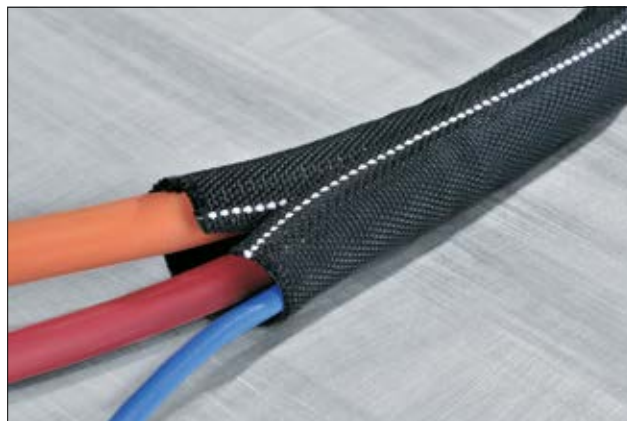

Helagain Twist-In-FR wird überall dort eingesetzt, wo Brandschutz eine wichtige Rolle spielt.

MATERIAL	Polyester (PET)
Betriebstemperatur	-50 °C bis +125 °C
Schmelzpunkt	+240 °C
Brandschutzeigenschaften	FMVSS 302, selbstverlöschend



TYP	Bündel Ø min.	Bündel Ø max.	Farbe	Rollenlänge	Werkzeuge	Art.-Nr.
Twist-In-FR 05	4	5	Schwarz mit weißen Fäden (BKIDWH)	150 m	45	170-01100
Twist-In-FR 08	5	8	Schwarz mit weißen Fäden (BKIDWH)	100 m	45	170-01101
Twist-In-FR 13	10	13	Schwarz mit weißen Fäden (BKIDWH)	50 m	45	170-01102
Twist-In-FR 19	16	19	Schwarz mit weißen Fäden (BKIDWH)	25 m	45	170-01104
Twist-In-FR 25	19	25	Schwarz mit weißen Fäden (BKIDWH)	25 m	45	170-01105
Twist-In-FR 29	25	29	Schwarz mit weißen Fäden (BKIDWH)	15 m	45	170-01106
Twist-In-FR 32	29	32	Schwarz mit weißen Fäden (BKIDWH)	15 m	45	170-01107
Twist-In-FR 38	32	38	Schwarz mit weißen Fäden (BKIDWH)	15 m	45	170-01108
Twist-In-FR 50	38	50	Schwarz mit weißen Fäden (BKIDWH)	15 m	45	170-01109

Alle Maße in mm. Technische Änderungen vorbehalten.
Mindestbestellmengen (MOQ) können abweichend zum Verpackungsinhalt sein.

Empfohlene Werkzeuge	
	45 HSG0
	568

Nähere Beschreibungen der Werkzeuge finden Sie im Kapitel Verarbeitungswerkzeuge.

EN 45545-2

ECE R-118



Produktspezifische Zulassungen und Normen finden Sie im Anhang.



Artikel in persönliche Merkliste legen!

www.HT.click/9-360





Wiederverschließbarer Gewebeschutzschlauch mit Klettverschluss

HELAHOOK

HELAHOOK Kabelschutz findet Verwendung bei der Fertigung von industriellen Maschinen, in der Luftfahrtindustrie, beim Schiff- und Schienenfahrzeugbau sowie bei der Konfektionierung von Kabelbäumen. HELAHOOK eignet sich auch für den wiederholten Einsatz bei Veranstaltungen.

Hauptmerkmale

- Wiederverschließbarer Kabelschutz aus Polyester
- Sehr elastisch, passt genau um das Bündelgut
- Haken und Ösensystem, auch nachträglich montierbar
- Hohe Abriebfestigkeit

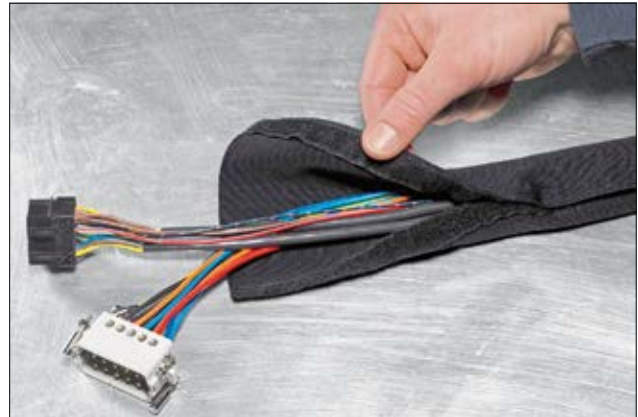

HELAHOOK für wiederholte Nutzung und nachträgliches Schützen von Kabeln.

MATERIAL	Polyester (PET)
Betriebstemperatur	-50 °C bis +150 °C
Brandschutzeigenschaften	UL94 V2, FMVSS 302



TYP	Bündel Ø min.	Bündel Ø max.	Farbe	Rollenlänge	Art.-Nr.
HELAHOOK10	3	15	Schwarz (BK)	25 m	170-05100
HELAHOOK15	10	20	Schwarz (BK)	25 m	170-05150
HELAHOOK20	15	30	Schwarz (BK)	25 m	170-05200
HELAHOOK25	20	40	Schwarz (BK)	25 m	170-05250
HELAHOOK30	25	50	Schwarz (BK)	25 m	170-05300

Alle Maße in mm. Technische Änderungen vorbehalten.
Abschnitte in Ihrer Wunschlänge lieferbar. Mindestbestellmengen (MOQ) können abweichend zum Verpackungsinhalt sein.



Artikel in persönliche Merkliste legen!

www.HT.click/9-361



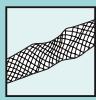

Berstschutzschlauch zum Schutz von Hydraulikleitungen

Helagain HEGWS

Der Berstschutzschlauch HEGWS ist ein extrem reißfester und robuster Hydraulikschutzschlauch. Dieser wird zum Beispiel zum Schutz von Hydraulikleitungen sowie zur Unfallverhütung vor Ölstrahlverletzungen eingesetzt. HEGWS wird oft in Erdbaumaschinen-Schutzeinrichtungen oder bei starken mechanischen Vibrationen verwendet.

Hauptmerkmale

- Extreme Reißfestigkeit
- Sehr guter Schutz vor Abrieb
- Optimaler Schutz von Hydraulikleitungen
- Risikominderung von Ölstrahlverletzungen
- Erfüllt DIN EN ISO 3457 und DIN EN 1299

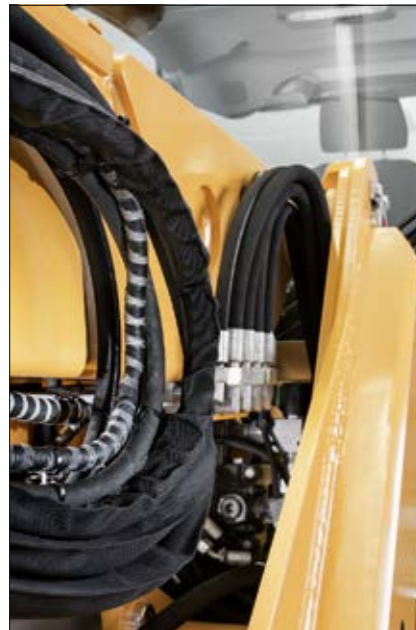

Helagain HEGWS: Der optimale Gewebeschutzschlauch für Hydraulikleitungen.

MATERIAL	Polyamid 6 (PA6)
Betriebstemperatur	-60 °C bis +125 °C
Schmelzpunkt	+220 +/- 10 °C
Brandschutzzeigenschaften	UL94 V2, FMVSS 302 Typ B



TYP	Innen Ø (ID)	Wanddicke (WT)	Farbe	Rollenlänge	Werkzeuge	Art.-Nr.
HEGWS20	12	1,1	Schwarz (BK)	50 m	45	170-01300
HEGWS25	15	1,1	Schwarz (BK)	50 m	45	170-01301
HEGWS30	19	1,1	Schwarz (BK)	50 m	45	170-01302
HEGWS35	22	1,1	Schwarz (BK)	50 m	45	170-01303
HEGWS40	25	1,1	Schwarz (BK)	50 m	45	170-01304
HEGWS45	28	1,1	Schwarz (BK)	50 m	45	170-01305
HEGWS50	31	1,1	Schwarz (BK)	50 m	45	170-01306
HEGWS60	38	1,1	Schwarz (BK)	50 m	45	170-01307
HEGWS70	44	1,1	Schwarz (BK)	50 m	45	170-01308
HEGWS80	50	1,1	Schwarz (BK)	50 m	45	170-01309
HEGWS90	57	1,1	Schwarz (BK)	50 m	45	170-01310
HEGWS100	60	1,1	Schwarz (BK)	50 m	45	170-01311
HEGWS115	70	1,1	Schwarz (BK)	50 m	45	170-01312
HEGWS145	90	1,1	Schwarz (BK)	50 m	45	170-01313
HEGWS176	110	1,1	Schwarz (BK)	50 m	45	170-01314
HEGWS200	125	1,1	Schwarz (BK)	50 m	45	170-01315

Alle Maße in mm. Technische Änderungen vorbehalten. Mindestbestellmengen (MOQ) können abweichend zum Verpackungsinhalt sein.

Empfohlene Werkzeuge	
	45 HSG0
	568

Nähere Beschreibungen der Werkzeuge finden Sie im Kapitel Verarbeitungswerkzeuge.



Artikel in persönliche Merkliste legen!

www.HT.click/9-362





EMV-Geflechtschlauch

Helagain HEGEMIP

Helagain HEGEMIP Geflechtschläuche werden bei Geräten mit hochempfindlicher Elektronik, wie Elektro-Großgeräten, Funkgeräten, Militärtechnik und im Fahrzeugbau eingesetzt.

Hauptmerkmale

- Exzellenter elektromechanischer Schutz
- Extrem flexibel, aufweitbar und leicht anzuwenden
- Ausgezeichneter Abriebschutz
- Keine Knicke oder Risse, sogar bei Biegungen über 90°
- Besonders geeignet für Anwendungen mit beschränkten Platzverhältnissen oder viel Bewegung
- Innenliegender Schlauch gewährleistet Formbeständigkeit und vereinfacht das Einziehen der Kabel
- Erfüllt die Anforderungen der IEC CISPR25 gegen Störungen in Fahrzeugen, Booten und Motoren

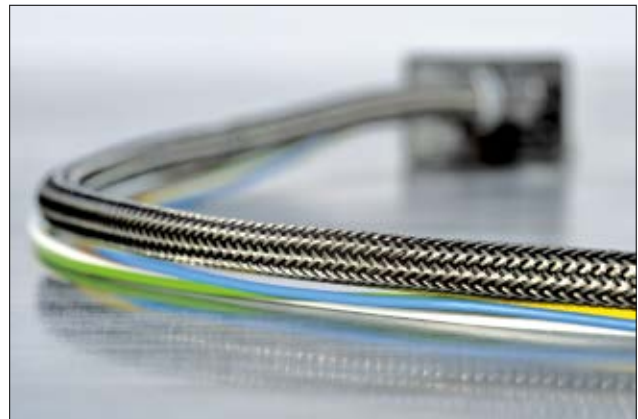

HEGEMIP Geflechtschläuche: Zuverlässiger Schutz vor elektromagnetischer Strahlung.

MATERIAL	Polyester, halogenfrei (PET), verzinnertes Kupfer (SNCU)
Betriebstemperatur	-40 °C bis +150 °C
EMV-Anforderung	10 kHz bis 1 GHz entsprechend CISPR25 (DIN VDE 0879-2)
Brandschutzeigenschaften	UL94 V2, FMVSS 302



TYP	Ø (D)	Bündel Ø min.	Bündel Ø max.	Farbe	Gewicht	Rollenlänge	Art.-Nr.
HEGEMIP04	4	4	6	Zinnfarben und Schwarz (TCBK)	22 g/m	100 m	173-00400
HEGEMIP06	6	5	10	Zinnfarben und Schwarz (TCBK)	29 g/m	100 m	173-00600
HEGEMIP08	8	8	11	Zinnfarben und Schwarz (TCBK)	36 g/m	100 m	173-00800
HEGEMIP10	10	8	13	Zinnfarben und Schwarz (TCBK)	44 g/m	50 m	173-01000
HEGEMIP12	12	10	15	Zinnfarben und Schwarz (TCBK)	48 g/m	50 m	173-01200
HEGEMIP14	14	12	18	Zinnfarben und Schwarz (TCBK)	58 g/m	100 m	173-01400
HEGEMIP16	16	14	20	Zinnfarben und Schwarz (TCBK)	73 g/m	100 m	173-01600
HEGEMIP18	18	16	22	Zinnfarben und Schwarz (TCBK)	79 g/m	50 m	173-01800
HEGEMIP20	20	18	25	Zinnfarben und Schwarz (TCBK)	100 g/m	50 m	173-02000

Alle Maße in mm. Technische Änderungen vorbehalten.

Abschnitte in Ihrer Wunschlänge lieferbar. Mindestbestellmengen (MOQ) können abweichend zum Verpackungsinhalt sein.



Artikel in persönliche Merkliste legen!

www.HT.click/9-363





EMV-Geflechschlauch mit UL94 V0-Klassifizierung

Helagaine HEGEMIPV0

Helagaine HEGEMIPV0 Geflechschläuche werden zum Schutz von hochempfindlicher Elektronik in Industrien eingesetzt, in denen erhöhte Anforderungen an den Brandschutz gestellt werden, wie beim Personentransport, in der Luftfahrt und beim Militär.

Hauptmerkmale

- Exzellenter elektomechanischer Schutz
- Extrem flexibel, aufweitbar und leicht anzuwenden
- Ausgezeichneter Abriebschutz
- Keine Knicke oder Risse, sogar bei Biegungen über 90°
- Besonders geeignet für Anwendungen mit beschränkten Platzverhältnissen oder viel Bewegung
- Innenliegender Schlauch gewährleistet Formbeständigkeit und vereinfacht das Einziehen der Kabel
- Erfüllt die Anforderungen der IEC CISPR25 gegen Störungen in Fahrzeugen, Booten und Motoren

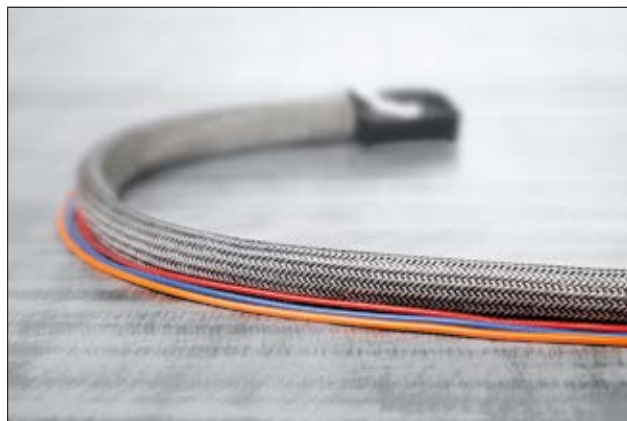

HEGEMIPV0 Geflechschläuche: EMV-Schutz bei erhöhten Brandschutzanforderungen.

MATERIAL	Polyester (PBT), verzinntes Kupfer (SNCU)
Betriebstemperatur	-40 °C bis +150 °C
EMV-Anforderung	10 kHz bis 1 GHz entsprechend CISPR25 (DIN VDE 0879-2)
Brandschutzeigenschaften	UL94 V0, FMVSS 302



TYP	Ø (D)	Bündel Ø min.	Bündel Ø max.	Farbe	Gewicht	Rollenlänge	Art.-Nr.
HEGEMIPV004	4	4	6	Zinnfarben und Schwarz (TCBK)	22 g/m	100 m	173-60400
HEGEMIPV006	6	5	10	Zinnfarben und Schwarz (TCBK)	29 g/m	100 m	173-60600
HEGEMIPV008	8	8	11	Zinnfarben und Schwarz (TCBK)	27 g/m	100 m	173-60800
HEGEMIPV010	10	8	13	Zinnfarben und Schwarz (TCBK)	44 g/m	50 m	173-61000
HEGEMIPV012	12	10	15	Zinnfarben und Schwarz (TCBK)	48 g/m	50 m	173-61200
HEGEMIPV014	14	12	18	Zinnfarben und Schwarz (TCBK)	58 g/m	100 m	173-61400
HEGEMIPV016	16	14	20	Zinnfarben und Schwarz (TCBK)	73 g/m	100 m	173-61600
HEGEMIPV018	18	16	22	Zinnfarben und Schwarz (TCBK)	79 g/m	50 m	173-61800
HEGEMIPV020	20	18	25	Zinnfarben und Schwarz (TCBK)	100 g/m	50 m	173-62000

Alle Maße in mm. Technische Änderungen vorbehalten.

Abschnitte in Ihrer Wunschlänge lieferbar. Mindestbestellmengen (MOQ) können abweichend zum Verpackungsinhalt sein.





Elektromechanischer Schutz für Hybrid-Fahrzeuge

Helagain HEGEMIP-HY

Helagain HEGEMIP-HY bietet elektromechanischen Schutz in Hybrid-Fahrzeugen.

Hauptmerkmale

- Exzellenter elektromechanischer Schutz
- Extrem flexibel, aufweitbar und leicht anzuwenden
- Ausgezeichneter Abriebschutz
- Keine Knicke oder Risse, sogar bei Biegungen über 90°
- Besonders geeignet für Anwendungen mit beschränkten Platzverhältnissen oder viel Bewegung
- Erfüllt die Anforderungen der IEC CISPR25 gegen Störungen in Fahrzeugen, Booten und Motoren



HEGEMIP-HY: EMV-Schutz für Hybrid-Anwendungen.

MATERIAL	Polyester (PET), verzinnertes Kupfer (SNCU)
Betriebstemperatur	-40 °C bis +150 °C
EMV-Anforderung	10 kHz bis 1 GHz entsprechend CISPR25 (DIN VDE 0879-2)
Brandschutzeigenschaften	UL94 V2, FMVSS 302



TYP	Ø (D)	Bündel Ø min.	Bündel Ø max.	Farbe	Gewicht	Rollenlänge	Art.-Nr.
HEGEMIP-HY20	20	19	27	Silber (SR), Orange (OG)	72 g/m	50 m	173-02001
HEGEMIP-HY30	30	25	35	Silber (SR), Orange (OG)	101 g/m	50 m	173-03000
HEGEMIP-HY35	35	30	40	Silber (SR), Orange (OG)	120 g/m	50 m	173-03501
HEGEMIP-HY40	40	30	50	Silber (SR), Orange (OG)	180 g/m	50 m	173-04000
HEGEMIP-HY50	50	40	60	Silber (SR), Orange (OG)	193 g/m	50 m	173-05000

Alle Maße in mm. Technische Änderungen vorbehalten.
Abschnitte in Ihrer Wunschlänge lieferbar. Mindestbestellmengen (MOQ) können abweichend zum Verpackungsinhalt sein.



Artikel in persönliche Merkliste legen!

www.HT.click/9-365



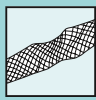

Metallgeflechschlauch für elektromechanischen Schutz im Militärbereich mit VG-Zulassung

Helagaine HEGEMIP-VG

Helagaine HEGEMIP-VG bietet elektromechanischen Schutz für Anwendungen im Militärbereich.

Hauptmerkmale

- Exzellenter elektromechanischer Schutz
- Extrem flexibel, aufweitbar und leicht anzuwenden
- Besonders geeignet für Anwendungen mit beschränkten Platzverhältnissen oder viel Bewegung
- Innenliegender Schlauch gewährleistet Formbeständigkeit und vereinfacht das Einziehen der Kabel
- Ausgezeichneter Abriebschutz
- Zugelassen nach der Militärnorm VG 96936-10 / Typ A



HEGEMIP-VG Geflechschlauch mit VG-Zulassung für Militäranwendungen.

MATERIAL	verzinnertes Kupfer (SNCU)
Betriebstemperatur	-65 °C bis +150 °C
Brandschutzeigenschaften	UL94 V2, FMVSS 302

RoHS

TYP	Ø (D)	Bündel Ø min.	Bündel Ø max.	Farbe	Gewicht	Rollenlänge	Art.-Nr.
HEGEMIP-VG03	3	3,5	5,0	Metall (ML)	19 g/m	500 m	173-00200
HEGEMIP-VG04	4	4,5	7,0	Metall (ML)	30 g/m	500 m	173-00201
HEGEMIP-VG06	6	5,5	8,5	Metall (ML)	37 g/m	500 m	173-00202
HEGEMIP-VG07.5	7,5	7,5	13,5	Metall (ML)	71 g/m	500 m	173-00203
HEGEMIP-VG10	10	13,0	17,5	Metall (ML)	96 g/m	250 m	173-00204
HEGEMIP-VG12.5	12,5	15,0	19,5	Metall (ML)	100 g/m	200 m	173-00205
HEGEMIP-VG20	20	19,0	30,0	Metall (ML)	265 g/m	100 m	173-00206

Alle Maße in mm. Technische Änderungen vorbehalten.
Mindestbestimmungen (MOQ) können abweichend zum Verpackungsinhalt sein.



Produktspezifische Zulassungen und Normen finden Sie im Anhang.



Platzersparnis – diesem Thema haben wir viel Raum gegeben.

Ordnung verläuft in geregelten Bahnen. HelaDuct-Verdrahtungskanäle und -Kabelbündelhalter erleichtern den Bau von Schaltanlagen. Die durchdachten Eigenschaften der variantenreichen Leitungsführungssysteme helfen, Raum optimal zu nutzen, Zeit zu sparen und die Qualität zu steigern. Leistungsspitze.

www.HellermannTyton.de/schaltschrank

MADE FOR REAL 



Verdrahtungskanäle aus Hart-PVC

HTWD-PN (metrisch) für kleinere Kabeldurchmesser

Die HTWD-PN Verdrahtungskanäle werden in Schaltschränken und Schaltanlagen verwendet und eignen sich sehr gut für Kabel mit kleinerem Querschnitt.

Hauptmerkmale

- Besonders schmale Stege und Schlitz für kleinere Kabeldurchmesser
- Glatte, gratfreie Kanten schützen Anwender und Kabel
- Gratfreies Entfernen von Stegen und Wandsegmenten durch Sollbruchstellen
- Einfache und sichere Befestigung von Zubehör durch Montagepunkte
- Haltebügel und weiteres Zubehör ragen nicht störend aus dem Kanalboden hervor
- Sicherer Sitz des Deckels auch unter schwierigen Bedingungen wie vertikale Montage und Vibration
- Seitlich bündige Deckel für eine optimale Platzausnutzung. Die HTWD-PN Verdrahtungskanäle sind daher auch mit Deckel engstehend zu montieren
- Zusätzliche Haltenase ab einer Höhe von 80 mm, die ein Verrutschen der Kabel verhindert
- Bodenlochung nach DIN EN 50085



HelaDuct HTWD-PN Verdrahtungskanäle für kleinere Kabeldurchmesser.

MATERIAL	Polyvinylchlorid (PVC)
Farbe	Grau (GY)
Länge (L)	2 m
Betriebstemperatur	-5 °C bis +65 °C
Brandschutzeigenschaften	UL94 V0

RoHS

Bodenlochung nach DIN EN 50085, HelaDuct Verdrahtungskanäle HTWD-PN/ PW

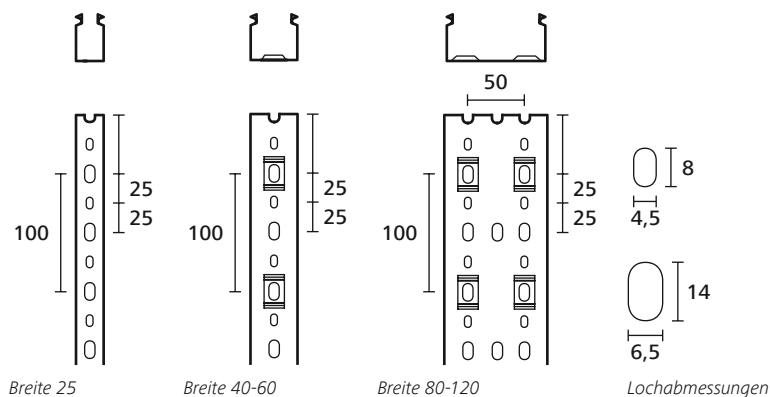

www.HellermannTyton.de/HTWD-PN-cat22

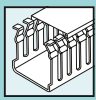

Verdrahtungskanäle aus Hart-PVC

HTWD-PN (metrisch) für kleinere Kabeldurchmesser

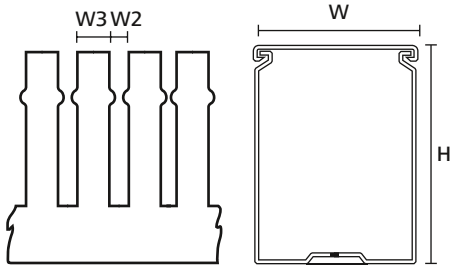

HelaDuct Verdrahtungskanal HTWD-PN

TYP	Breite (W)	Höhe (H)	Breite (W2)	Stegbreite (W3)	Inhalt	Art.-Nr.
HTWD-PN-25X40	25	40	4	6	72 m	184-10068
HTWD-PN-25X60	25	60	4	6	48 m	184-10138
HTWD-PN-25X80	25	80	4	6	48 m	184-10198
HTWD-PN-40X40	40	40	4	6	40 m	184-10078
HTWD-PN-40X60	40	60	4	6	36 m	184-10148
HTWD-PN-40X80	40	80	4	6	32 m	184-10208
HTWD-PN-40X100	40	100	4	6	16 m	184-10258
HTWD-PN-60X40	60	40	4	6	24 m	184-10088
HTWD-PN-60X60	60	60	4	6	24 m	184-10158
HTWD-PN-60X80	60	80	4	6	24 m	184-10218
HTWD-PN-60X100	60	100	4	6	8 m	184-10268
HTWD-PN-80X40	80	40	4	6	24 m	184-10098
HTWD-PN-80X60	80	60	4	6	24 m	184-10168
HTWD-PN-80X80	80	80	4	6	24 m	184-10228
HTWD-PN-80X100	80	100	4	6	8 m	184-10329
HTWD-PN-100X40	100	40	4	6	16 m	184-10108
HTWD-PN-100X60	100	60	4	6	16 m	184-10178
HTWD-PN-100X80	100	80	4	6	16 m	184-10238
HTWD-PN-100X100	100	100	4	6	8 m	184-10278
HTWD-PN-120X60	120	60	4	6	16 m	184-10188
HTWD-PN-120X80	120	80	4	6	16 m	184-10248

Alle Maße in mm. Technische Änderungen vorbehalten.
Mindestbestimmungen (MOQ) können abweichend zum Verpackungsinhalt sein.



Produktspezifische Zulassungen und Normen finden Sie im Anhang.



Artikel in persönliche Merkliste legen!

www.HT.click/9-369





Verdrahtungskanäle aus Hart-PVC

HelaDuct HTWD-PW (metrisch) für größere Kabeldurchmesser

Der HTWD-PW Verdrahtungskanal wird in Schaltschränken und Schaltanlagen eingesetzt und ist besonders für Kabel mit größerem Querschnitt geeignet.

Hauptmerkmale

- Besonders breite Stege und Schlitz für größere Kabeldurchmesser
- Gut geeignet für schwere Kabel durch eine stabile Ausführung der Kanalwände
- Glatte, gratfreie Kanten schützen Anwender und Kabel
- Gratfreies Entfernen von Stegen und Wandsegmenten durch Sollbruchstellen
- Einfache und sichere Befestigung von Zubehör durch Montagepunkte
- Haltebügel und weiteres Zubehör ragen nicht störend aus dem Kanalboden hervor
- Sicherer Sitz des Deckels auch unter schwierigen Bedingungen wie vertikale Montage und Vibration
- Seitlich bündige Deckel für eine optimale Platzausnutzung. Die HTWD-PW Verdrahtungskanäle sind daher auch mit Deckel, engstehend zu montieren
- Zusätzliche Haltenase ab einer Höhe von 80 mm, die ein Verrutschen der Kabel verhindert
- Bodenlochung nach DIN EN 50085



HelaDuct HTWD-PW Verdrahtungskanäle für größere Kabeldurchmesser.

MATERIAL	Polyvinylchlorid (PVC)
Farbe	Grau (GY)
Länge (L)	2 m
Betriebstemperatur	-5 °C bis +65 °C
Brandschutzeigenschaften	UL94 V0

RoHS



www.HellermannTyton.de/HTWD-PW-cat22

Bodenlochung nach DIN EN 50085, HelaDuct Verdrahtungskanäle HTWD-PN/ PW

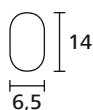
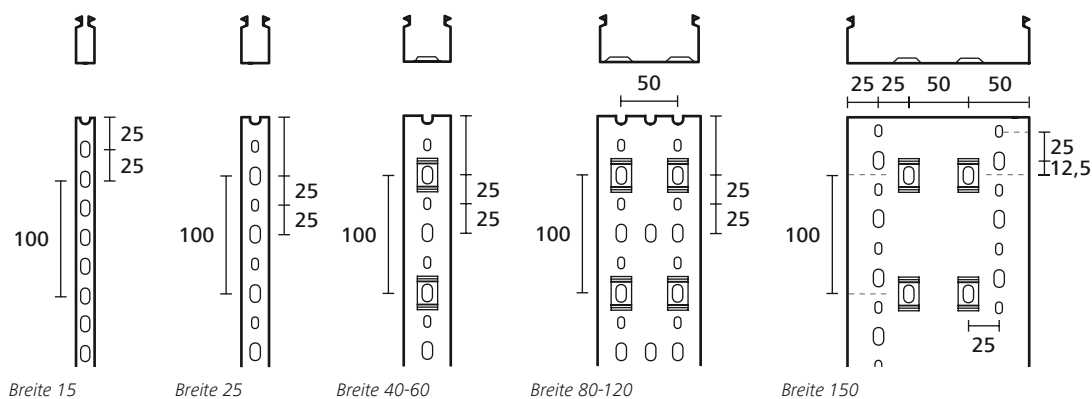

Lochabmessungen



Produktspezifische Zulassungen und Normen finden Sie im Anhang.

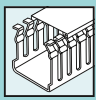

Verdrahtungskanäle aus Hart-PVC

HelaDuct HTWD-PW (metrisch) für größere Kabeldurchmesser

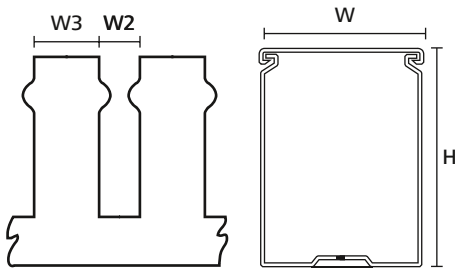

HelaDuct Verdrahtungskanal HTWD-PWB

TYP	Breite (W)	Höhe (H)	Breite (W2)	Stegbreite (W3)	Inhalt	Art.-Nr.
HTWD-PW-15X18	15	18	5	7,5	72 m	181-10018
HTWD-PW-15X30	15	30	5	7,5	64 m	181-10038
HTWD-PW-15X40	15	40	5	7,5	48 m	181-10058
HTWD-PW-15X60	15	60	5	7,5	32 m	181-10118
HTWD-PW-25X30	25	30	5	7,5	72 m	181-10028
HTWD-PW-25X40	25	40	8	12	72 m	181-10068
HTWD-PW-25X60	25	60	8	12	48 m	181-10138
HTWD-PW-25X80	25	80	8	12	48 m	181-10198
HTWD-PW-25X100	25	100	8	12	16 m	181-10328
HTWD-PW-40X40	40	40	8	12	40 m	181-10078
HTWD-PW-40X60	40	60	8	12	36 m	181-10148
HTWD-PW-40X80	40	80	8	12	32 m	181-10208
HTWD-PW-40X100	40	100	8	12	16 m	181-10258
HTWD-PW-60X40	60	40	8	12	24 m	181-10088
HTWD-PW-60X60	60	60	8	12	24 m	181-10158
HTWD-PW-60X80	60	80	8	12	24 m	181-10218
HTWD-PW-60X100	60	100	8	12	8 m	181-10268
HTWD-PW-80X40	80	40	8	12	24 m	181-10098
HTWD-PW-80X60	80	60	8	12	24 m	181-10168
HTWD-PW-80X80	80	80	8	12	24 m	181-10228
HTWD-PW-80X100	80	100	8	12	8 m	181-10329
HTWD-PW-100X40	100	40	8	12	16 m	181-10108
HTWD-PW-100X60	100	60	8	12	16 m	181-10178
HTWD-PW-100X80	100	80	8	12	16 m	181-10238
HTWD-PW-100X100	100	100	8	12	8 m	181-10278
HTWD-PW-120X60	120	60	8	12	16 m	181-10188
HTWD-PW-120X80	120	80	8	12	16 m	181-10248
HTWD-PW-150X100	150	100	8	12	8 m	181-10288

Alle Maße in mm. Technische Änderungen vorbehalten.
Mindestbestimmungen (MOQ) können abweichend zum Verpackungsinhalt sein.



Produktspezifische Zulassungen und Normen finden Sie im Anhang.



Artikel in persönliche Merkliste legen!

www.HT.click/9-371



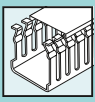

Verdrahtungskanäle aus Hart-PVC

HelaDuct HTWD-PD DIN Verdrahtungskanäle

Die HelaDuct HTWD-PD (DIN Maße) Verdrahtungskanäle werden in Schaltschränken und Schaltanlagen eingesetzt, um Kabel zu führen und zu schützen.

Hauptmerkmale

- Schmale Stege und Schlitz für kleinere Kabeldurchmesser
- Glatte, gratfreie Kanten schützen Anwender und Kabel
- Gratfreies Entfernen von Stegen und Wandsegmenten durch Sollbruchstellen
- Sicherer Sitz des Deckels auch unter schwierigen Bedingungen wie vertikaler Montage und Vibration
- Seitlich bündige Deckel für eine optimale Platzausnutzung
- Zusätzliche Haltenase, die ein Verrutschen der Kabel verhindert
- Bodenlochung nach DIN EN 50085



HelaDuct HTWD-PD (DIN) Verdrahtungskanäle.

MATERIAL	Polyvinylchlorid (PVC)
Farbe	Grau (GY)
Betriebstemperatur	-5 °C bis +60 °C
Länge (L)	2 m
Brandschutzeigenschaften	UL94 V0



Bodenlochung nach DIN EN 50085, HelaDuct Verdrahtungskanäle HTWD-PD

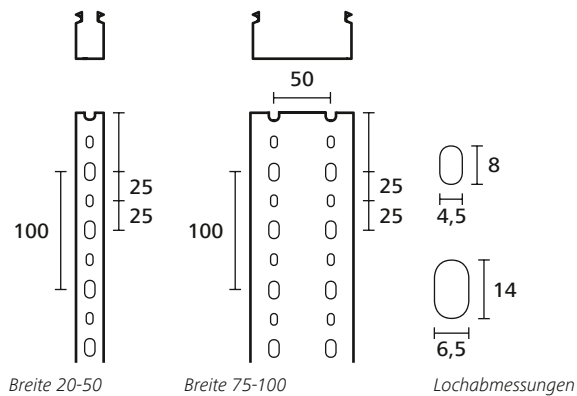

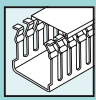

Verdrahtungskanäle aus Hart-PVC

HelaDuct HTWD-PD DIN Verdrahtungskanäle

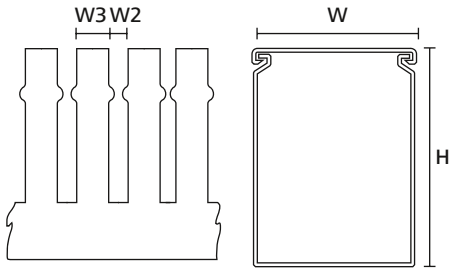

HelaDuct Verdrahtungskanal HTWD-PD

TYP	Breite (W)	Höhe (H)	Breite (W2)	Stegbreite (W3)	Inhalt	Art.-Nr.
HTWD-PD-20X20	20	20	4	6	64 m	185-42020
HTWD-PD-20X37.5	20	37,5	4	6	32 m	185-42037
HTWD-PD-20X50	20	50	4	6	20 m	185-42050
HTWD-PD-25X25	25	25	5	7,5	48 m	185-42525
HTWD-PD-25X50	25	50	5	7,5	18 m	185-42550
HTWD-PD-25X75	25	75	5	7,5	32 m	185-42575
HTWD-PD-37.5X25	37,5	25	5	7,5	64 m	185-43725
HTWD-PD-37.5X37.5	37,5	37,5	5	7,5	32 m	185-43737
HTWD-PD-37.5X50	37,5	50	5	7,5	40 m	185-43750
HTWD-PD-37.5X75	37,5	75	5	7,5	40 m	185-43775
HTWD-PD-50X50	50	50	5	7,5	48 m	185-45050
HTWD-PD-50X75	50	75	5	7,5	20 m	185-45075
HTWD-PD-50X100	50	100	5	7,5	24 m	185-45010
HTWD-PD-75X50	75	50	5	7,5	20 m	185-47550
HTWD-PD-75X75	75	75	5	7,5	16 m	185-47575
HTWD-PD-75X100	75	100	5	7,5	16 m	185-47510
HTWD-PD-100X50	100	50	5	7,5	24 m	185-41050
HTWD-PD-100X75	100	75	5	7,5	16 m	185-41075
HTWD-PD-100X100	100	100	5	7,5	8 m	185-41010
HTWD-PD-125X50	125	50	5	7,5	18 m	185-41250
HTWD-PD-125X75	125	75	5	7,5	12 m	185-41275

Alle Maße in mm. Technische Änderungen vorbehalten.
Mindestbestellmengen (MOQ) können abweichend zum Verpackungsinhalt sein.



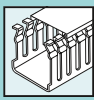

Halogenfreie Verdrahtungskanäle

HelaDuct HTWD-HF (metrisch)

HelaDuct HTWD-HF Verdrahtungskanäle werden in Schaltschränken und Schaltanlagen eingesetzt, bei denen hohe Anforderungen an die persönliche oder materielle Sicherheit gestellt werden - zum Beispiel bei einem Brandfall, um Kabel zu führen und zu schützen. Hierzu zählen zum Beispiel öffentliche Verkehrsmittel, Tunnelanlagen, Datenverarbeitungszentren oder öffentliche Gebäude.

Hauptmerkmale

- Exzellente Brandschutzeigenschaften nach UL94 und EN 45545-2
- Besonders schmale Stege und Schlitz für kleinere Kabeldurchmesser
- Glatte, gratfreie Kanten schützen Anwender und Kabel
- Gratfreies Entfernen von Stegen und Wandsegmenten durch Sollbruchstellen
- Sicherer Sitz des Deckels auch unter schwierigen Bedingungen wie vertikale Montage und Vibration
- Seitlich bündige Deckel für eine optimale Platzausnutzung
- Bodenlochung nach DIN EN 50085



HelaDuct HTWD-HF halogenfreie Verdrahtungskanäle.

MATERIAL	Acrylnitril-Butadien-Styrol mit Polycarbonat-Blend (PC/ABS)
Farbe	Grau (GY)
Länge (L)	2,0 m
Betriebstemperatur	-25 °C bis +90 °C
Brandschutzeigenschaften	UL94 V0



Bodenlochung nach DIN EN 50085, HelaDuct Verdrahtungskanäle HTWD-HF

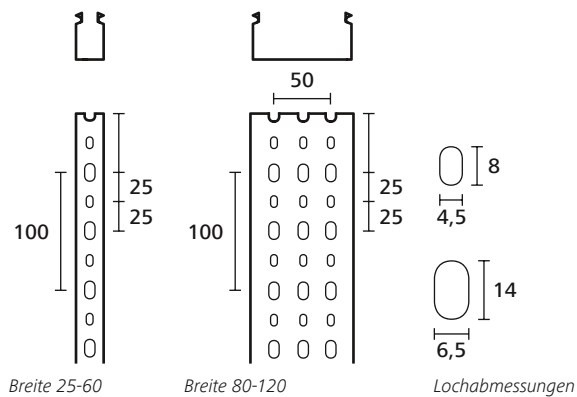

EN 45545-2



Produktspezifische Zulassungen und Normen finden Sie im Anhang.

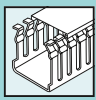

Halogenfreie Verdrahtungskanäle

HelaDuct HTWD-HF (metrisch)

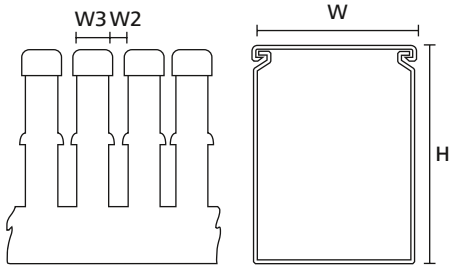

HelaDuct Verdrahtungskanal HTWD-HF

TYP	Breite (W)	Höhe (H)	Breite (W2)	Stegbreite (W3)	Inhalt	Art.-Nr.
HTWD-HF-25X25	25,0	25,0	6	6,5	50,0 m	183-22525
HTWD-HF-25X40	25,0	40,0	6	6,5	48,0 m	183-22540
HTWD-HF-25X60	25,0	60,0	6	6,5	60,0 m	183-25060
HTWD-HF-25X80	25,0	80,0	6	6,5	20,0 m	183-22580
HTWD-HF-40X25	40,0	25,0	6	6,5	48,0 m	183-24025
HTWD-HF-40X40	40,0	40,0	6	6,5	50,0 m	183-24040
HTWD-HF-40X60	40,0	60,0	6	6,5	40,0 m	183-24060
HTWD-HF-40X80	40,0	80,0	6	6,5	20,0 m	183-24080
HTWD-HF-60X40	60,0	40,0	6	6,5	40,0 m	183-26040
HTWD-HF-60X60	60,0	60,0	6	6,5	24,0 m	183-26060
HTWD-HF-60X80	60,0	80,0	6	6,5	20,0 m	183-26080
HTWD-HF-60X100	60,0	100,0	6	6,5	12,0 m	183-26010
HTWD-HF-80X40	80,0	40,0	6	6,5	20,0 m	183-28040
HTWD-HF-80X60	80,0	60,0	6	6,5	20,0 m	183-28060
HTWD-HF-80X80	80,0	80,0	6	6,5	12,0 m	183-28080
HTWD-HF-80X100	80,0	100,0	6	6,5	10,0 m	183-28010
HTWD-HF-100X40	100,0	40,0	6	6,5	20,0 m	183-22040
HTWD-HF-100X60	100,0	60,0	6	6,5	16,0 m	183-21060
HTWD-HF-100X80	100,0	80,0	6	6,5	12,0 m	183-21080
HTWD-HF-100X100	100,0	100,0	6	6,5	8,0 m	183-21010
HTWD-HF-120X60	120,0	60,0	6	6,5	12,0 m	183-21260
HTWD-HF-120X80	120,0	80,0	6	6,5	16,0 m	183-21280

Alle Maße in mm. Technische Änderungen vorbehalten.
Mindestbestimmungen (MOQ) können abweichend zum Verpackungsinhalt sein.

EN 45545-2



Produktspezifische Zulassungen und Normen finden Sie im Anhang.



Artikel in persönliche Merkliste legen!

www.HT.click/9-375



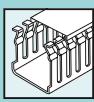

Flexible Kabelbündelhalter

Eingesetzt wird HelaDuct Flex in Schalt- und Steuerschränken aber auch in der Möbelindustrie, wo Leitungen schnell und ohne Beeinträchtigung der Optik geführt werden sollen.

Hauptmerkmale

- Raumsparendes Leitungsführungssystem
- Hoch flexibel, Installation bei Neigungswinkeln von 90° und höher möglich
- Leicht zu öffnen
- Schnelle Montage mit Schrauben oder Klebestreifen (qualitativ hochwertiger Schaumstoffkleber)
- HelaDuct Flex zur Befestigung mit Schrauben
- HelaDuct Flex SK mit Klebestreifen



Mit HelaDuct Flex ist eine übersichtliche Leitungsführung auch bei hohen Neigungswinkeln möglich.

MATERIAL	Polypropylen (PP)
Betriebstemperatur	-20 °C bis +70 °C, (+80 °C, 200 h)
Klebstoff	Synthesekautschuk mit Trägermaterial aus Polyethylenschaum
Brandschutzeigenschaften	UL94 V0 (ohne Kleber)



HelaDuct Flex schraubbar

TYP	Nennmaß Ø	Befestigungsart	Anzahl der Leitungen für Kabeldurchmesser		Farbe	Länge (L)	Inhalt	Art.-Nr.
HelaDuct Flex10	10	schrauben	6 x 1,50 mm ²	4 x 2,50 mm ²	Weiß (WH)	500	100 Stk.	164-11008
HelaDuct Flex20	20	schrauben	22 x 1,50 mm ²	14 x 2,50 mm ²	Weiß (WH)	500	70 Stk.	164-21008
HelaDuct Flex30	30	schrauben	50 x 1,50 mm ²	34 x 2,50 mm ²	Weiß (WH)	500	40 Stk.	164-31008
HelaDuct Flex40	40	schrauben	81 x 2,50 mm ²	60 x 2,50 mm ²	Weiß (WH)	500	24 Stk.	164-41008

Alle Maße in mm. Technische Änderungen vorbehalten.
Mindestbestellmengen (MOQ) können abweichend zum Verpackungsinhalt sein.

HelaDuct Flex mit Kleber

TYP	Nennmaß Ø	Befestigungsart	Anzahl der Leitungen für Kabeldurchmesser		Farbe	Länge (L)	Inhalt	Art.-Nr.
HelaDuct Flex10SK	10	kleben und schrauben	6 x 1,50 mm ²	4 x 2,50 mm ²	Weiß (WH)	500	100 Stk.	164-11108
HelaDuct Flex20SK	20	kleben und schrauben	22 x 1,50 mm ²	14 x 2,50 mm ²	Weiß (WH)	500	70 Stk.	164-21108
HelaDuct Flex30SK	30	kleben und schrauben	50 x 1,50 mm ²	34 x 2,50 mm ²	Weiß (WH)	500	40 Stk.	164-31108
HelaDuct Flex40SK	40	kleben und schrauben	81 x 2,50 mm ²	60 x 2,50 mm ²	Weiß (WH)	500	24 Stk.	164-41108

Alle Maße in mm. Technische Änderungen vorbehalten.
Mindestbestellmengen (MOQ) können abweichend zum Verpackungsinhalt sein.



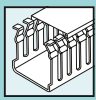

Drahthalteklammern zur Montage während der Verkabelung

HelaDuct HTWD-BWR Drahthalteklammern

Die HTWD-BWR Drahthalteklammern werden an den Montagepunkten der HTWD-PN und HTWD-PW Verdrahtungskanäle verankert. Ihr Einsatz ist besonders bei vertikaler oder über Kopf Verdrahtung zu empfehlen, da die Leitungen vor dem Herausfallen gesichert sind.

Hauptmerkmale

- Einfache und schnelle Installation durch 1/4-Drehung des Schraubendrehers an den Montagepunkten
- Kabel werden einfach verlegt und sicher im Verdrahtungskanal gehalten
- Kein störender Befestigungsanker ragt unter dem Kanalboden hervor
- Die HTWD-BWR Drahthalteklammern entlasten Kanalstege, besonders an den Ecken und verhindern seitliches Vorwölben
- Passend für die Verdrahtungskanäle HTWD-PN und HTWD-PW für alle Größen ab 40 mm (Höhe und Breite)
- Kein Bauraumverlust: fügt sich seitlich in den Kanal ein

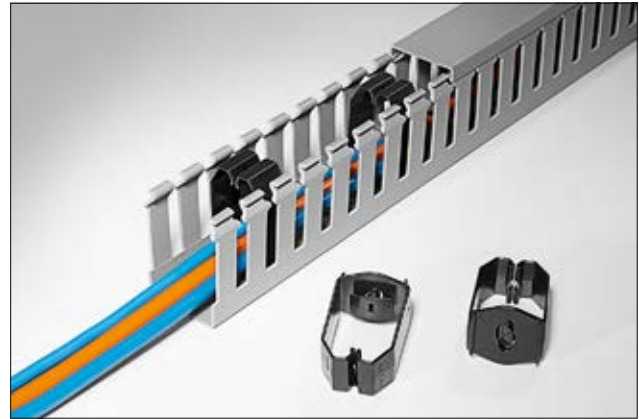

Sichern die Leitungen während der Kabelverlegung: HelaDuct HTWD-BWR Drahthalteklammern.

MATERIAL	Acrylnitril-Butadien-Styrol mit Polycarbonat-Blend (PC/ABS)
Betriebstemperatur	-5 °C bis +80 °C
Brandschutzeigenschaften	UL94 HB

HF ✓

RoHS ✓

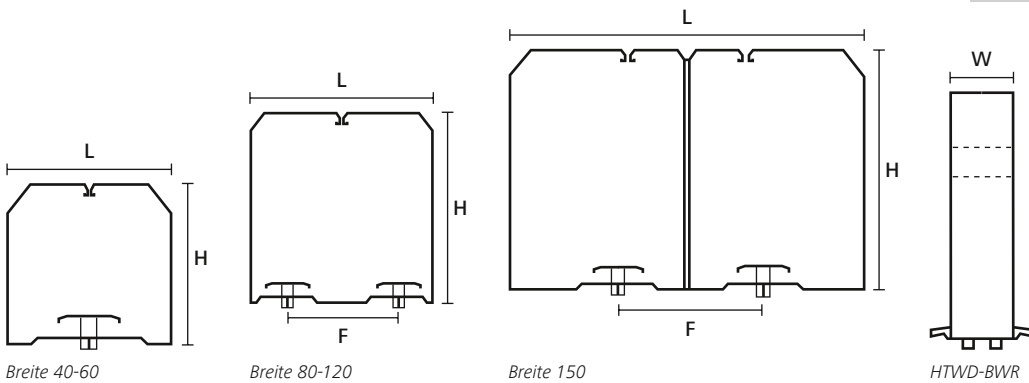

TYP	Länge (L)	Höhe (H)	Breite (W)	Lochabstand (F)	Farbe	Inhalt	Art.-Nr.
HTWD-BWR-40X80	34	75	20	-	Schwarz (BK)	20 Stk.	181-50480
HTWD-BWR-40X40	35	36	20	-	Schwarz (BK)	40 Stk.	181-50440
HTWD-BWR-40X60	35	56	20	-	Schwarz (BK)	40 Stk.	181-50460
HTWD-BWR-60X60	54	55	20	-	Schwarz (BK)	20 Stk.	181-50660
HTWD-BWR-60X80	54	75	20	-	Schwarz (BK)	20 Stk.	181-50680
HTWD-BWR-60X100	54	95	20	-	Schwarz (BK)	20 Stk.	181-50690
HTWD-BWR-60X40	55	35	20	-	Schwarz (BK)	40 Stk.	181-50640
HTWD-BWR-80X60	74	55	20	50	Schwarz (BK)	10 Stk.	181-50860
HTWD-BWR-80X80	74	74	20	50	Schwarz (BK)	10 Stk.	181-50880
HTWD-BWR-80X100	74	94	20	50	Schwarz (BK)	30 Stk.	181-50890
HTWD-BWR-100X100	93	94	20	50	Schwarz (BK)	5 Stk.	181-51090
HTWD-BWR-100X60	94	55	20	50	Schwarz (BK)	10 Stk.	181-51060
HTWD-BWR-100X80	94	75	20	50	Schwarz (BK)	10 Stk.	181-51080
HTWD-BWR-120X80	113	74	20	50	Schwarz (BK)	10 Stk.	181-51280
HTWD-BWR-120X60	114	54	20	50	Schwarz (BK)	10 Stk.	181-51260
HTWD-BWR-150X100	143	94	20	50	Schwarz (BK)	5 Stk.	181-51590

Alle Maße in mm. Technische Änderungen vorbehalten. Mindestbestellmengen (MOQ) können abweichend zum Verpackungsinhalt sein.



Artikel in persönliche Merkliste legen!

www.HT.click/9-377



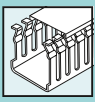

Drahthalteklammern zum nachträglichen Sichern der Kabel

HelaDuct HTWD-NFWR und HTWD-WFWR Drahthalteklammern

Die Drahthalteklammern HTWD-NFWR und HTWD-WFWR eignen sich hervorragend für die nachträgliche Sicherung von Kabeln in Verdrahtungskanälen. Die Drahthalteklammern einfach auf einen Kanalsteg klicken und die Kabel werden im Kanal gehalten, auch wenn der Deckel entfernt wird.

Hauptmerkmale

- Sichern Kabel und Leitungen vor dem Herausfallen, insbesondere bei vertikaler Verlegung
- Werden auf einen einzelnen Steg des Kanals geklickt
- Montagehöhe der Drahthalteklammer am Steg ist frei wählbar
- Das Ein- und Ausführen von Kabeln in den Stegzwischenräumen ist möglich
- Die Länge kann auf Kanalbreiten von 100 - 40 mm gekürzt werden (Sollbruchstelle), daher ist nur eine Klammergröße je Kanaltyp nötig
- HTWD-NFWR für die Verdrahtungskanalserie HTWD-PN sowie HTWD-HF (metrisch)
- HTWD-WFWR für Verdrahtungskanalserie HTWD-PW

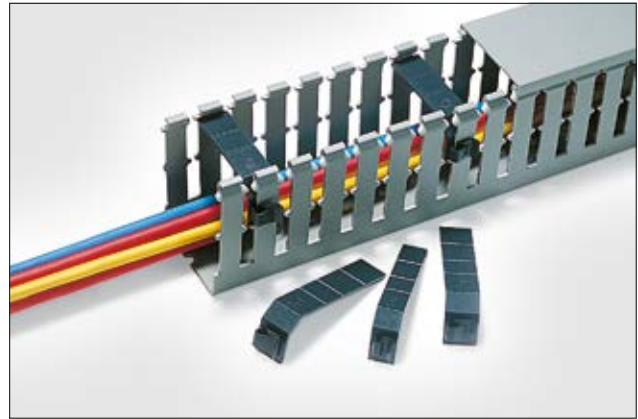

HelaDuct HTWD-NFWR und HTWD-WFWR Drahthalteklammern halten Kabel sicher im Kanal, auch bei entferntem Deckel.

MATERIAL	Acrylnitril-Butadien-Styrol (ABS)
Betriebstemperatur	-40 °C bis +80 °C
Brandschutzeigenschaften	UL94 HB

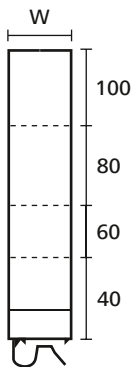

HTWD-NFWR, -WFWR

TYP	für Verdrahtungskanäle	Breite (W)	Farbe	Inhalt	Art.-Nr.
HTWD-NFWR	HTWD-PN, HTWD-HF	14	Schwarz (BK)	100 Stk.	181-10020
HTWD-WFWR	HTWD-PW	18	Schwarz (BK)	100 Stk.	181-10010

Alle Maße in mm. Technische Änderungen vorbehalten.
Mindestbestellmengen (MOQ) können abweichend zum Verpackungsinhalt sein.





Distanzsockel zur Applikation eines Kabelbinders

Befestigungselement HTWD-CTH

HelaDuct HTWD-CTH dient zum Fixieren von Kabelbindern im Verdrahtungskanal.

Hauptmerkmale

- Für die direkte Befestigung von Bauteilen am Verdrahtungskanalboden
- Der Kabelbinder wird durch Distanzsockel HTWD-CTH geschlauft
- Kein störender Befestigungsanker ragt aus dem Kanalboden hervor

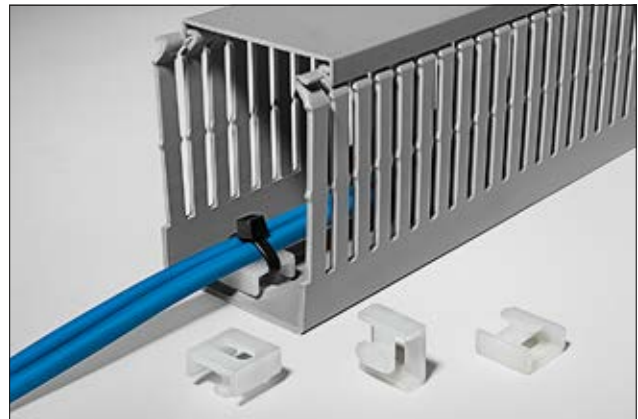

HelaDuct HTWD-CTH zur Befestigung von Bauteilen am Kanalboden.

MATERIAL	Polyamid 6 (PA6)
Betriebstemperatur	-40 °C bis +80 °C
Brandschutzeigenschaften	UL94 V2

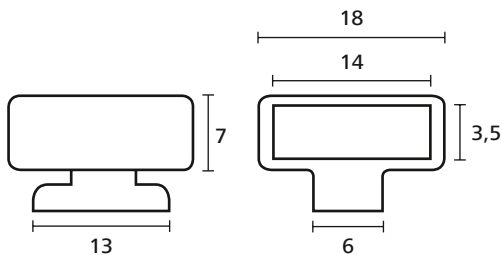

HTWD-CTH
Befestigungselement

HTWD-CTH Sockel

TYP	für Verdrahtungskanäle	Farbe	Inhalt	Art.-Nr.
HTWD-CTH	HTWD-PN, HTWD-PW	Weiß (WH)	50 Stk.	181-45029

Alle Maße in mm. Technische Änderungen vorbehalten.
Mindestbestimmungen (MOQ) können abweichend zum Verpackungsinhalt sein.



Artikel in persönliche Merkliste legen!

www.HT.click/9-379





Spreiznieten zur Befestigung von Verdrahtungskanälen

HelaDuct HTWD-R4 und HTWD-R6 Spreiznieten

Die HTWD-R4 und HTWD-R6 Spreiznieten werden eingesetzt, um Verdrahtungskanäle sicher und schnell ohne Schrauben zu befestigen.

Hauptmerkmale

- Zur schraublosen, sicheren und schnellen Befestigung der Verdrahtungskanäle
- Vibrationsbeständig
- Einfache und schnelle Verarbeitung mit den Nietsetzwerkzeugen HTWD-RT4 und HTWD-RT6
- Farbcodierung für eine einfache Zuordnung des passenden Nietsetzwerkzeugs

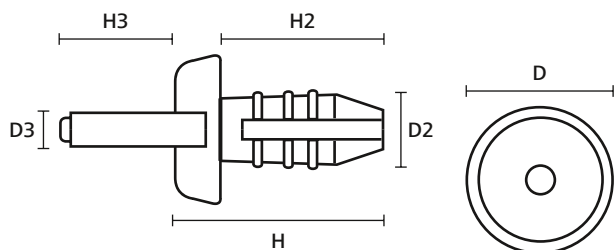

HTWD-R4, -R6



HelaDuct Spreiznieten HTWD-R4 und HTWD-R6.

MATERIAL	Polyamid 6 (PA6)
Betriebstemperatur	-40 °C bis +80 °C
Brandschutzeigenschaften	UL94 V2

HF ✓

RoHS ✓

TYP	Höhe (H)	Höhe (H2)	Höhe (H3)	Ø (D)	Ø (D2)	Ø (D3)	Farbe	Inhalt	Art.-Nr.
HTWD-R4	14,0	12,0	11,5	9,0	5,0	2,0	Blau (BU)	1.000 Stk.	181-42400
HTWD-R6	16,0	12,7	13,0	11,0	6,0	3,0	Schwarz (BK)	250 Stk.	181-42600
	16,0	14,0	13,5	11,0	7,5	4,0	Orange (OG)	500 Stk.	181-42500

Alle Maße in mm. Technische Änderungen vorbehalten. Mindestbestellmengen (MOQ) können abweichend zum Verpackungsinhalt sein.

Nietsetzwerkzeuge für das Verarbeiten von R4 und R6 Spreiznieten

HelaDuct HTWD-RT4 und HTWD-RT6 Nietsetzwerkzeuge

Diese Werkzeuge sind sehr praktisch, um Verdrahtungskanäle mit den Spreiznieten HTWD-R4 und HTWD-R6 zu fixieren. Mit herkömmlichen Schrauben ist die Befestigung weitaus aufwendiger.

Hauptmerkmale

- Optimales Werkzeug für ein schnelles und sicheres Setzen der HTWD-R4 oder HTWD-R6 Spreiznieten
- Stabiles und robustes Werkzeug für ein ermüdungsfreies Arbeiten
- Auch für hohe Kanäle und unzugängliche Stellen gut geeignet
- Farbcodierung für eine einfache Zuordnung der passenden Spreiznieten



HelaDuct Nietsetzwerkzeuge HTWD-RT4, -RT6.

MATERIAL	Metall (MET), Kunststoff (PL)
-----------------	-------------------------------

RoHS ✓

TYP	Für Spreiznieten	Farbe	Art.-Nr.
HTWD-RT4	R4	Blau (BU)	181-41542
HTWD-RT6	R6	Orange (OG)	181-41564

Alle Maße in mm. Technische Änderungen vorbehalten.





Kantenschutz bei der Führung durch Blechdurchschnitte

Zum Schutz von Kabeln oder Leitungen, die durch Blechdurchschnitte oder hartkantige Stanzausgänge im Chassis- oder Gerätebau geführt werden müssen, wird der Flexiform Kantenschutz eingesetzt.

Hauptmerkmale

- Sehr flexibel
- Leicht und sicher zu verarbeiten ohne Kleber
- Bietet effektiven und optisch saubereren Schutz
- Flexiform G51P aus Polyethylen (PE) ist der Allzweck Kantenschutz
- Flexiform G51N aus Polyamid 6 (PA6) bietet einen sehr guten Abriebschutz
- Flexiform G51T aus Polytetrafluorethylen (PTFE) hat eine ausgezeichnete Beständigkeit gegen hohe Temperaturen und viele Chemikalien



Optimaler Schutz von Kabeln und Leitungen an Blechkanten.

Flexiform G51P Polyethylen Kantenschutz

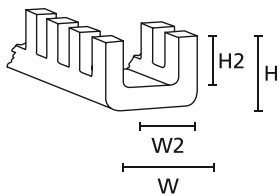

Flexiform Kantenschutz

MATERIAL	Polyethylen (PE)
Betriebstemperatur	-30 °C bis +80 °C
Brandschutzeigenschaften	UL94 HB



TYP	Blech- stärke	Breite (W)	Breite (W2)	Höhe (H)	Höhe (H2)	Material	Farbe	Inhalt	Art.-Nr.
G51PAA	0,4 - 0,9	2,3	0,9	2,7	1,8	PE	Natur (NA)	25 m	251-10009
G51PA	0,4 - 1,3	3,9	1,5	4,3	2,7	PE	Natur (NA)	25 m	251-10109
G51PB	1,3 - 2,1	4,6	2,4	4,3	2,7	PE	Natur (NA)	25 m	251-10209
G51PC	2,1 - 3,3	5,7	3,5	4,3	2,7	PE	Natur (NA)	25 m	251-10309
G51PD	3,3 - 4,8	8,4	5,1	6,2	4,3	PE	Natur (NA)	25 m	251-10409
G51PE	4,8 - 6,5	9,9	6,7	6,4	4,5	PE	Natur (NA)	25 m	251-10509
G51PF	6,5 - 8,1	11,4	8,3	6,8	4,8	PE	Natur (NA)	25 m	251-10609
G51PG	8,1 - 9,7	13,2	10,1	6,8	4,8	PE	Natur (NA)	25 m	251-10709
G51PH	9,7 - 12,9	16,4	13,2	6,8	4,8	PE	Natur (NA)	25 m	251-10809

Alle Maße in mm. Technische Änderungen vorbehalten. Mindestbestellmengen (MOQ) können abweichend zum Verpackungsinhalt sein. Flexiform ist nur für innere Rundungen geeignet, z. B. Stanzausgänge, Blechbohrungen.



Artikel in persönliche Merkliste legen!

www.HT.click/9-381





Kantenschutz bei der Führung durch Blechdurchschnitte

Flexiform G51T PTFE Kantenschutz

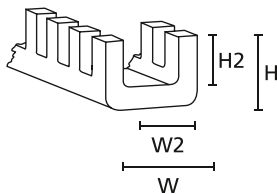

Flexiform Kantenschutz

MATERIAL	Polytetrafluorethylen (PTFE)
Betriebstemperatur	-60 °C bis +260 °C, kurzfristig bis +350 °C
Brandschutzeigenschaften	UL94 V0



TYP	Blech- stärke	Breite (W)	Breite (W2)	Höhe (H)	Höhe (H2)	Material	Farbe	Inhalt	Art.-Nr.
G51TA	0,4 - 1,3	3,9	1,5	4,3	2,7	PTFE	Natur (NA)	3 m	251-30109
G51TB	1,3 - 2,1	4,6	2,4	4,3	2,7	PTFE	Natur (NA)	3 m	251-30209
G51TC	2,1 - 3,3	5,7	3,5	4,3	2,7	PTFE	Natur (NA)	3 m	251-30309
G51TD	3,3 - 4,8	8,4	5,1	6,2	4,3	PTFE	Natur (NA)	3 m	251-30409
G51TE	4,8 - 6,5	9,9	6,7	6,4	4,5	PTFE	Natur (NA)	3 m	251-30509
G51TF	6,5 - 8,1	11,4	8,3	6,8	4,8	PTFE	Natur (NA)	3 m	251-30609
G51TG	8,1 - 9,7	13,2	10,1	6,8	4,8	PTFE	Natur (NA)	3 m	251-30709
G51TH	9,7 - 12,9	16,4	13,2	6,8	4,8	PTFE	Natur (NA)	3 m	251-30809

Alle Maße in mm. Technische Änderungen vorbehalten. Mindestbestellmengen (MOQ) können abweichend zum Verpackungsinhalt sein.
Flexiform ist nur für innere Rundungen geeignet, z. B. Stanzausgänge, Blechbohrungen.

Kantenschutz bei der Führung durch Blechdurchschnitte

Flexiform G51N Polyamid 6 Kantenschutz

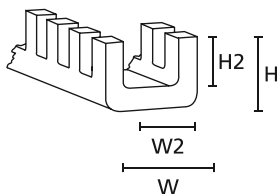

Flexiform Kantenschutz

MATERIAL	Polyamid 6 (PA6)
Betriebstemperatur	-60 °C bis +95 °C
Brandschutzeigenschaften	UL94 HB



TYP	Blech- stärke	Breite (W)	Breite (W2)	Höhe (H)	Höhe (H2)	Material	Farbe	Inhalt	Art.-Nr.
G51NA	0,4 - 1,3	3,9	1,5	4,3	2,7	PA6	Natur (NA)	25 m	251-21109
G51NB	1,3 - 2,1	4,6	2,4	4,3	2,7	PA6	Natur (NA)	25 m	251-21209
G51NC	2,1 - 3,3	5,7	3,5	4,3	2,7	PA6	Natur (NA)	25 m	251-21309
G51ND	3,3 - 4,8	8,4	5,1	6,2	4,3	PA6	Natur (NA)	25 m	251-21409
G51NE	4,8 - 6,5	9,9	6,7	6,4	4,5	PA6	Natur (NA)	25 m	251-21509
G51NF	6,5 - 8,1	11,4	8,3	6,8	4,8	PA6	Natur (NA)	25 m	251-21609
G51NG	8,1 - 9,7	13,2	10,1	6,8	4,8	PA6	Natur (NA)	25 m	251-21709
G51NH	9,7 - 12,9	16,4	13,2	6,8	4,8	PA6	Natur (NA)	25 m	251-21809

Alle Maße in mm. Technische Änderungen vorbehalten. Mindestbestellmengen (MOQ) können abweichend zum Verpackungsinhalt sein.
Flexiform ist nur für innere Rundungen geeignet, z. B. Stanzausgänge, Blechbohrungen.



Produktspezifische Zulassungen und Normen finden Sie im Anhang.





Kabelschutz bei der Führung durch scharfkantige Bereiche

EdgeGuard Kantenschutz

EdgeGuard dient dem Schutz von Kabeln, die durch scharfkantige Bereiche geführt werden. EdgeGuard ist darüber hinaus eine attraktive Lösung, um Blechkanten zu verkleiden.

Hauptmerkmale

- Hergestellt aus flexiblem PVC
- Leicht zu verarbeiten
- Schützt Kabel in scharfkantigen Bereichen



EdgeGuard Kantenschutz.

MATERIAL	Polyvinylchlorid (PVC)
Betriebstemperatur	-65 °C bis +105 °C, kurzfristig bis +135 °C
Brandschutzeigenschaften	UL94 HB

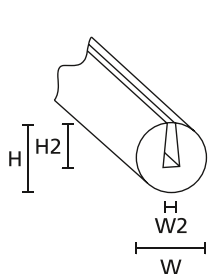

PS1

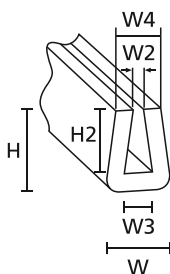

SM1

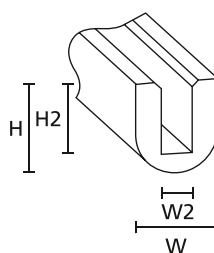

RA1

TYP	Breite (W)	Breite (W2)	Stegbreite (W3)	Stegbreite (W4)	Höhe (H)	Höhe (H2)	Farbe	Inhalt	Art.-Nr.
PS1	1,2	0,6	-	-	5,0	3,2	Schwarz (BK)	75 m	800-00200
SM1	5,0	1,0	1,8	4,2	6,3	4,9	Schwarz (BK)	75 m	800-00004
RA1	6,4	2,4	-	-	7,1	5,6	Schwarz (BK)	75 m	800-00001

Alle Maße in mm. Technische Änderungen vorbehalten. Mindestbestellmengen (MOQ) können abweichend zum Verpackungsinhalt sein.



Artikel in persönliche Merkliste legen!

www.HT.click/9-383





Kabeltüllen für Flachsteckhülsen

Schutzkappen und Winkeltüllen

Die Schutzkappen und Winkeltüllen sind speziell für die Isolierung und zum mechanischen Schutz von Flachsteckhülsen konstruiert worden. Sie werden in allen Bereichen der Autoelektrik und der allgemeinen Anslusstechnik eingesetzt.

Hauptmerkmale

- Guter und effektiver Spritzwasserschutz
- Flexibel und leicht zu verarbeiten
- Sehr gute Beständigkeit gegen Chemikalien und Umwelteinflüsse



Schutzkappen und Winkeltüllen in verschiedensten Abmaßen.

MATERIAL	PVC, flammwidrig (PVC-FR)	Polyvinylchlorid (PVC)	Polyethylen (PE)
Betriebstemperatur	-30 °C bis +60 °C		-10 °C bis +70 °C
Härte Shore-A	55±5	70±5	nom. 45
Brandschutzeigenschaften	UL94 V0	UL94 HB	

RoHS ✓

RoHS ✓

HF ✓

RoHS ✓

TYP	Zeichnung	Material	Farbe	Inhalt	Art.-Nr.
HV4819		PVC-FR	Natur (NA)	2.000 Stk.	631-08199
		PVC-FR	Schwarz (BK)	2.000 Stk.	631-08190
HV4820		PVC	Natur (NA)	2.000 Stk.	631-08209
		PVC	Schwarz (BK)	2.000 Stk.	631-08200
HV4823		PVC	Natur (NA)	2.000 Stk.	631-08239
HV4825		PVC	Natur (NA)	2.000 Stk.	631-08259
OP4827		PE	Natur (NA)	2.000 Stk.	631-58279
OP4828		PE	Natur (NA)	2.000 Stk.	631-58289

Alle Maße in mm. Technische Änderungen vorbehalten.



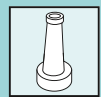

Kabeltüllen für Flachsteckhülsen

Schutzkappen und Winkeltüllen

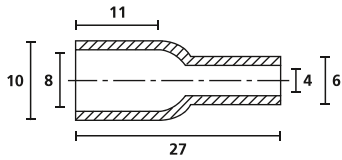

HV4819

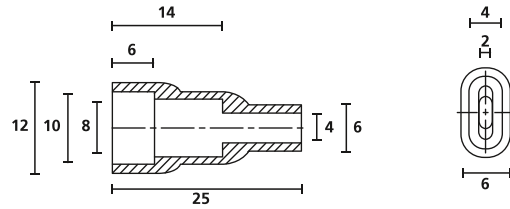

HV4820

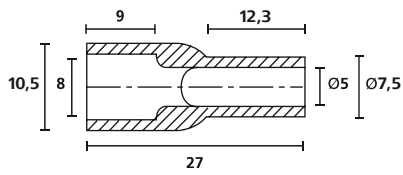

HV4823

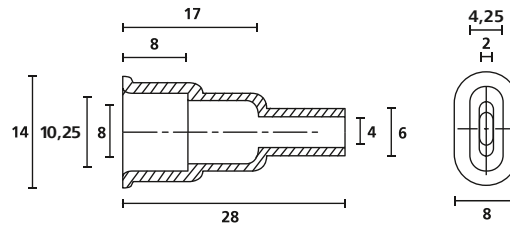

HV4825

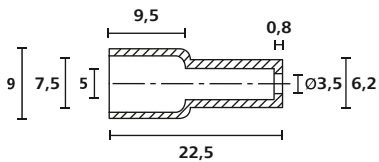

OP4827

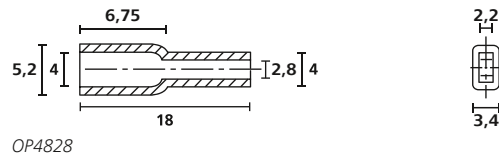

OP4828

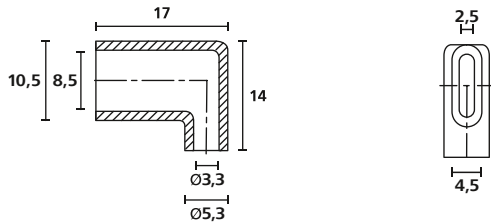

HV4821

TYP	Zeichnung	Material	Farbe	Inhalt	Art.-Nr.
HV4821		PVC-FR	Natur (NA)	2.000 Stk.	631-08219
		PVC-FR	Schwarz (BK)	2.000 Stk.	631-08210

Alle Maße in mm. Technische Änderungen vorbehalten.



Artikel in persönliche Merkliste legen!
www.HT.click/9-385





Kabeltüllen für Zugentlastung

Knickschutztüllen

Knickschutztüllen sind zum Beispiel an Gehäuseausgängen als mechanischer Schutz von Kabeln und Leitungen anwendbar.

Hauptmerkmale

- Führen von Kabeln ohne Knicke und Brüche
- Hohe Zugfestigkeit
- Flexibel und leicht zu verarbeiten
- Sehr beständig gegen Chemikalien und Umwelteinflüsse



Knicksfreie Führung und Schutz des Kabels.

MATERIAL	PVC, flammwidrig (PVC-FR)
Betriebstemperatur	-30 °C bis +60 °C
Härte Shore-A	55±5
Brandschutzzeigenschaften	UL94 V0



TYP	Zeichnung	Farbe	Inhalt	Art.-Nr.
HV2101		Grau (GY)	1.000 Stk.	632-01017
		Schwarz (BK)	1.000 Stk.	632-01010
		Weiß (WH)	1.000 Stk.	632-01019
HV2101A		Schwarz (BK)	1.000 Stk.	632-01020
HV2103		Schwarz (BK)	1.000 Stk.	632-01030
HV2104		Schwarz (BK)	1.000 Stk.	632-01040
HV2107		Schwarz (BK)	200 Stk.	632-01070
HV2206		Schwarz (BK)	500 Stk.	632-02060
HV2209		Schwarz (BK)	1.000 Stk.	632-02090
HV2210		Schwarz (BK)	1.000 Stk.	632-02100
HV2213		Schwarz (BK)	2.000 Stk.	632-02130
HV2228		Schwarz (BK)	500 Stk.	632-02280

Alle Maße in mm. Technische Änderungen vorbehalten.





Kabeltüllen für Zugentlastung

Knickschutztüllen

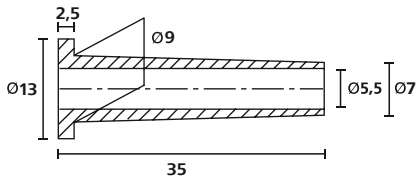

HV2101

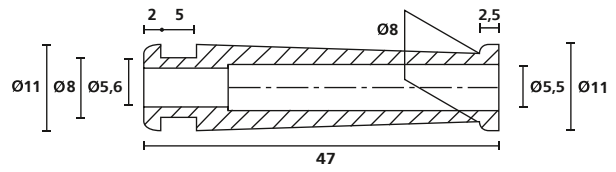

HV2206

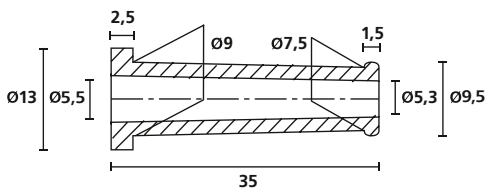

HV2101A

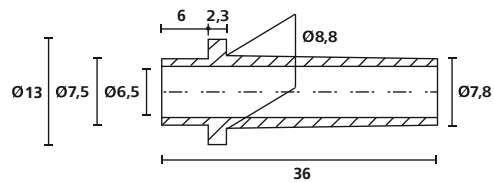

HV2209

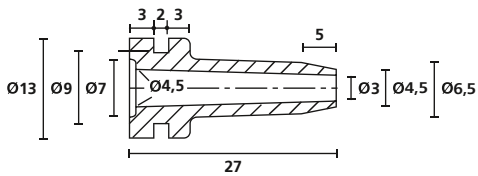

HV2103

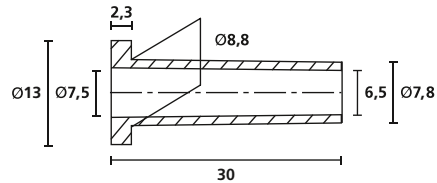

HV2210

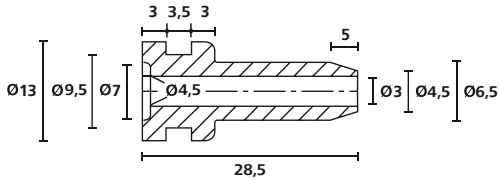

HV2104

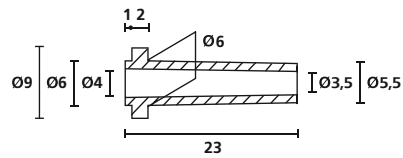

HV2213

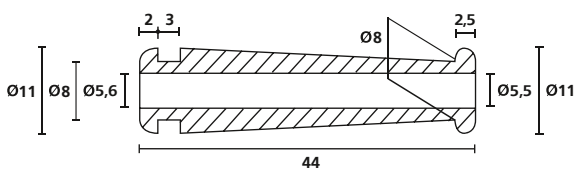

HV2228

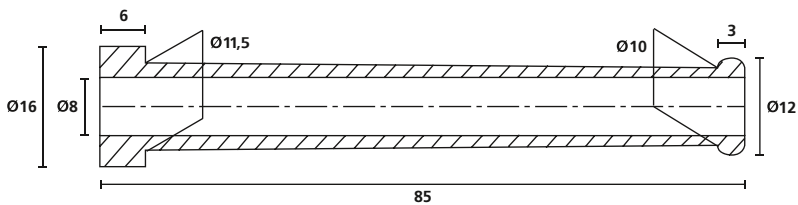

HV2107



Kabeltüllen für Zugentlastung

Schnurschutztüllen

Schnurschutztüllen werden zur Zugentlastung von Kabeln und Leitungen eingesetzt. Sie werden außerdem als Knickschutz an Gehäuseausgängen verwendet.

Bei der Verarbeitung von Tüllen wird die Anwendung von Hellerine empfohlen.

Hauptmerkmale

- Bietet hervorragende Zugentlastung
- Flexibel und leicht zu verarbeiten
- Sehr gute Beständigkeit gegen Chemikalien und Umwelteinflüsse



Knick- und Schnurschutz am Gehäuse.

MATERIAL	Weich-PVC (PVC), cadmiumfrei	PVC, flammwidrig (PVC-FR)
Betriebstemperatur	-30 °C bis +60 °C	
Härte Shore-A	63±5	55±5
Brandschutz-eigenschaften	UL94 HB	UL94 V0



TYP	Zeichnung	Außen Ø (OD)	Außen Ø (OD2)	Außen Ø (OD3)	Ø (D)	Ø (D2)	Material	Farbe	Inhalt	Art.-Nr.
H125		9,0	6,0	-	4,0	3,5	PVC	Schwarz (BK)	1.000 Stk.	634-31250
H126		9,0	6,0	-	5,0	4,5	PVC	Grau (GY)	1.000 Stk.	634-31268
		9,0	6,0	-	5,0	4,5	PVC	Schwarz (BK)	1.000 Stk.	634-31260
H321		8,5	7,0	8,5	6,0	5,5	PVC-FR	Schwarz (BK)	200 Stk.	634-03210
H3A		9,0	5,0	8,0	4,5	3,0	PVC-FR	Schwarz (BK)	2.000 Stk.	634-00310
H119		7,0	4,5	6,5	4,5	3,0	PVC-FR	Schwarz (BK)	2.000 Stk.	634-01190
H120		8,0	6,0	8,0	4,5	3,0	PVC-FR	Schwarz (BK)	500 Stk.	634-01200
H121		11,0	8,5	-	8,0	7,0	PVC-FR	Schwarz (BK)	500 Stk.	634-01210

Alle Maße in mm. Technische Änderungen vorbehalten.





Kabeltüllen für Zugentlastung

Schnurschutztüllen

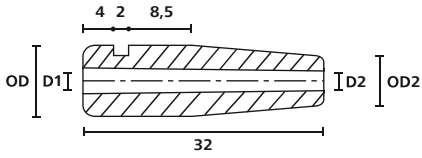

H125/H126

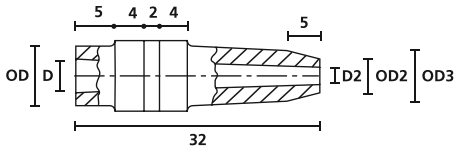

H119

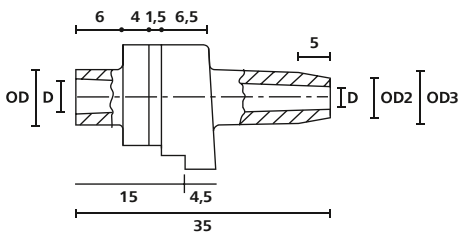
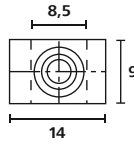

H120

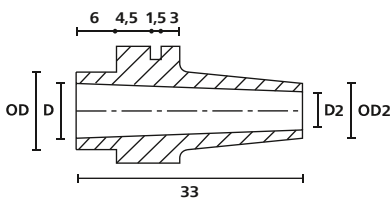
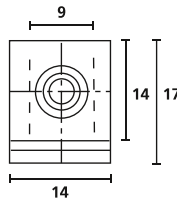

H121

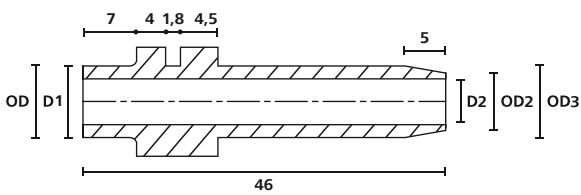
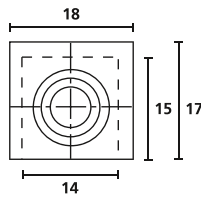

H321

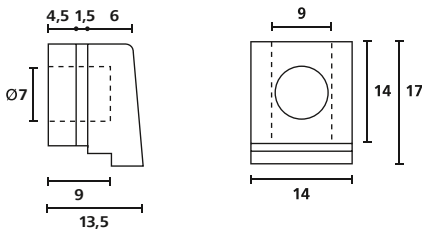
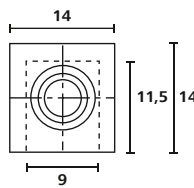

H4202

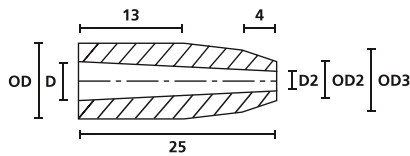

H3A



Kabeltüllen für Ausgänge und Durchbrüche

Durchführungstüllen

Überall, wo Leitungen und Kabel durch Ausgänge und Durchbrüche geführt werden, bieten die Durchführungstüllen von HellermannTyton hervorragenden mechanischen Schutz.

Hauptmerkmale

- Schützt Kabel vor scharfen Kanten
- Bietet zusätzlich Zugentlastung
- Flexibel und leicht zu verarbeiten
- Sehr gut beständig gegen Chemikalien und Umwelteinflüsse



Durchführungstüllen, auch für Langlöcher.

MATERIAL	PVC, flammwidrig (PVC-FR)	Polyvinylchlorid (PVC)
Betriebstemperatur	-30 °C bis +60 °C	
Härte Shore-A	55±5	70±5
Brandschutz-eigenschaften	UL94 V0	UL94 HB

RoHS ✓

RoHS ✓

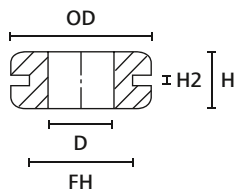

HV1101

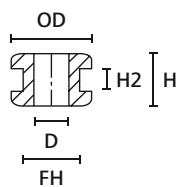

HV1201 bis HV1218

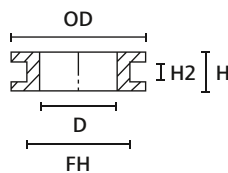

HV1301 bis HV1305

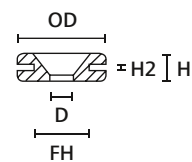

HV1401

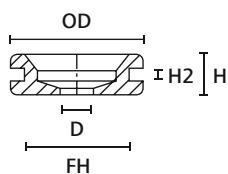

HV1402

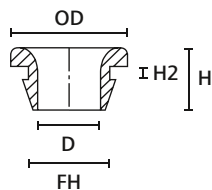

HV1502

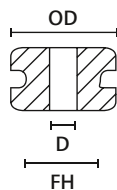

HV1606 bis HV1608

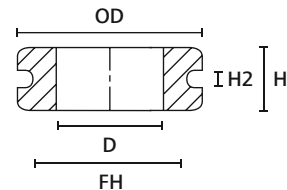

HV1606 bis HV1608

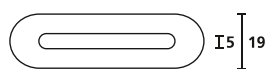

HV1606 bis HV1608



Kabeltüllen für Ausgänge und Durchbrüche

Durchführungstüllen

TYP	Zeichnung	Außen Ø (OD)	Ø Befestigungsloch (FH)	Ø (D)	Höhe (H)	Höhe (H2)	Material	Farbe	Inhalt	Art.-Nr.
HV1101		25,5	19,0	12,0	10,0	1,6	PVC-FR	Schwarz (BK)	500 Stk.	633-01010
HV1212		9,0	6,0	4,0	7,0	1,0	PVC-FR	Schwarz (BK)	2.000 Stk.	633-02120
HV1201		9,5	6,4	4,0	5,6	1,6	PVC-FR	Schwarz (BK)	2.000 Stk.	633-02010
HV1201B		9,5	6,4	4,0	6,5	2,5	PVC-FR	Schwarz (BK)	2.000 Stk.	633-02020
HV1215		10,0	8,0	6,0	5,0	1,0	PVC-FR	Schwarz (BK)	2.000 Stk.	633-02150
HV1209		11,0	9,0	4,0	5,5	1,5	PVC-FR	Schwarz (BK)	1.000 Stk.	633-02090
HV1208		14,0	9,5	8,0	8,0	1,5	PVC-FR	Schwarz (BK)	1.000 Stk.	633-02080
HV1207		14,0	10,0	6,0	6,4	1,5	PVC-FR	Schwarz (BK)	1.000 Stk.	633-02070
HV1218		14,0	10,0	6,0	9,0	4,0	PVC-FR	Schwarz (BK)	1.000 Stk.	633-02180
HV1216		14,5	8,0	5,0	6,5	1,5	PVC-FR	Schwarz (BK)	2.000 Stk.	633-02160
HV1210		15,0	9,0	6,0	10,5	2,0	PVC-FR	Schwarz (BK)	1.000 Stk.	633-02100
HV1203		17,5	12,0	10,0	6,8	2,0	PVC-FR	Schwarz (BK)	1.000 Stk.	633-02030
HV1204		17,5	12,0	10,0	8,8	4,0	PVC-FR	Schwarz (BK)	1.000 Stk.	633-02040
HV1206		17,5	12,0	10,0	10,8	6,0	PVC-FR	Schwarz (BK)	1.000 Stk.	633-02060
HV1205		17,5	13,5	10,0	8,7	4,0	PVC-FR	Schwarz (BK)	1.000 Stk.	633-02050
HV1303			15,9	11,0	8,0	6,4	1,6	PVC-FR	Schwarz (BK)	1.000 Stk.
HV1301	15,9		11,0	8,0	7,0	1,0	PVC-FR	Schwarz (BK)	1.000 Stk.	633-03010
HV1302	15,9		11,0	8,0	9,0	3,0	PVC-FR	Schwarz (BK)	1.000 Stk.	633-03020
HV1304	15,9		11,0	8,0	10,8	6,0	PVC-FR	Schwarz (BK)	1.000 Stk.	633-03040
HV1305	24,0		18,0	14,0	7,0	3,0	PVC-FR	Schwarz (BK)	500 Stk.	633-03050
	24,0		18,0	14,0	7,0	3,0	PVC-FR	Weiß (WH)	500 Stk.	633-03059
HV1401		15,9	9,5	5,0	4,8	0,8	PVC-FR	Schwarz (BK)	1.000 Stk.	633-04010
HV1402		23,0	18,5	6,0	7,0	2,0	PVC-FR	Schwarz (BK)	1.000 Stk.	633-04020
HV1502		11,5	8,0	6,5	8,0	1,5	PVC	Schwarz (BK)	2.000 Stk.	633-05020
HV1606		31,0	25,0	17,0	11,0	3,0	PVC-FR	Grau (GY)	500 Stk.	633-06068
HV1607		43,0	37,0	29,0	11,0	3,0	PVC-FR	Grau (GY)	250 Stk.	633-06078
HV1608		58,0	52,0	44,0	11,0	3,0	PVC-FR	Grau (GY)	250 Stk.	633-06088

Alle Maße in mm. Technische Änderungen vorbehalten.



Artikel in persönliche Merkliste legen!
www.HT.click/9-391





Set aus Knickschutz- und Durchführungstüllen

HOT Kit

Das praktische Sortiment für Konstruktion, Reparatur und Heimwerker-Bedarf.

Hauptmerkmale

- Bietet hervorragende Zugentlastung
- Flexibel und leicht zu verarbeiten
- Sehr gute Beständigkeiten gegen Chemikalien und Umwelteinflüsse



HOT Kit.

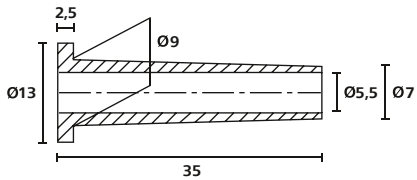

HV2101

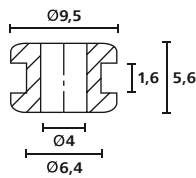

HV1201

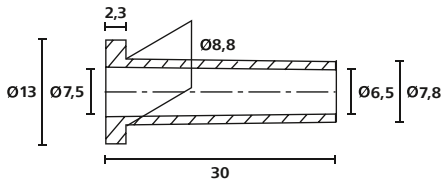

HV2210

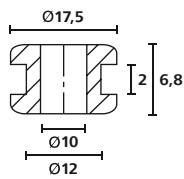

HV1203

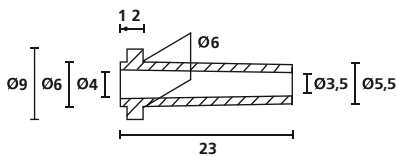

HV2213

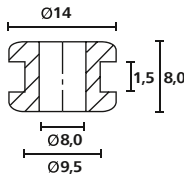

HV1208

Bezeichnung	Typ	Set Inhalt	Art.-Nr.	Seite
Set aus Knickschutz- und Durchführungstüllen	HOT Kit	-	639-60000	-
Kabeltüllen für Ausgänge und Durchbrüche	HV1201	20	633-02010	390
	HV1203	15	633-02030	390
	HV1208	15	633-02080	390
Kabeltüllen für Zugentlastung	HV2101	15	632-01010	386
	HV2210	15	632-02100	386
	HV2213	20	632-02130	386

Mindestbestellmengen (MOQ) können abweichend zum Verpackungsinhalt sein.



Selbst der Anfang von etwas Großem beginnt mit etwas Kleinem.

Man muss mit dem arbeiten, was man hat. Das hat unser Firmengründer Paul Hellermann schon 1935 so gehandhabt. Inspiriert von dem kleinen Gummischlauch im Fahrradventil, entwickelte er ein Verfahren dafür, elektrische Leitungen mit Gummistücken abzubinden: die Hellermann-Tülle und die Dreidornzange. Die ersten zwei von heute vielen Hundert Patenten.

www.HellermannTyton.de/made-for-real

MADE FOR REAL

